

Moving Details.

Preisliste Glastürbeschläge und -systeme

Ausgabe 2024

2024 | Preisliste Glastürbeschläge und -systeme

dg DORMA
GLAS®

Übersicht Preislisten und Rabattgruppen

Preislisten-Titel	Funktionsbereiche	Rabattgruppen Stand 01/24
Glastürbeschläge und -systeme	Schiebetürbeschläge Glastürbeschläge Drehtüren Glastürbeschläge Pendeltüren Eckbeschläge und Profilsysteme Klinken, Griffstangen, Griffmuscheln	I
Glastürbeschläge und -systeme Ersatzteile		
MUTO Ersatzteile		
HSW / FSW / BSW	Glasschiebewände	II
HSW / FSW / BSW Ersatzteile		
UNIQUIN	Glastrennwände	III
UNIQUIN Ersatzteile		
Basisprogramm Glaslösungen	Schiebetürbeschläge Glastürbeschläge Drehtüren Glastürbeschläge Pendeltüren Eckbeschläge und Profilsysteme	I
justo Line	justo TURN justo SLIDE justo GRIP justo FLIPP	IV (Nettopreise)
dormakaba Türschließer, Sicherheits-Zubehör und Antriebe für Glassysteme	Türschließer	V
	C-Lever und Digitalzylinder	VI
	MAGNEO	VII
	PORTEO	VIII

Bitte beachten:

Einzelne Artikel innerhalb einer Preisliste können ggf. einer **abweichenden Rabattgruppe** zugeordnet sein. Diese sind entsprechend kenntlich gemacht.

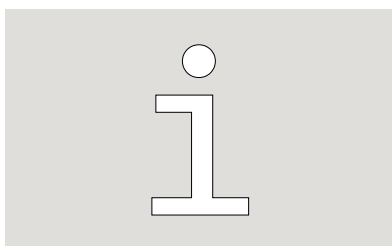

02 Allgemeine Informationen

Preislisten-Übersicht	2
Erläuterung Art.-Nr. / Oberflächen	4 – 5
Lieferzeiten / Pauschalen	6
Anwendungsmöglichkeiten	8 – 11
Inhaltsverzeichnis	12 – 15



17 Schiebetürbeschläge

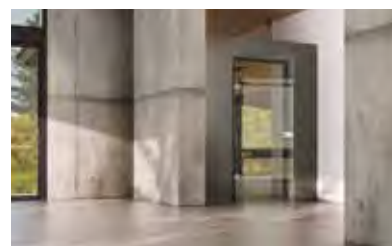

104 Glasürbeschläge Drehtüren



172 Glasürbeschläge Pendeltüren

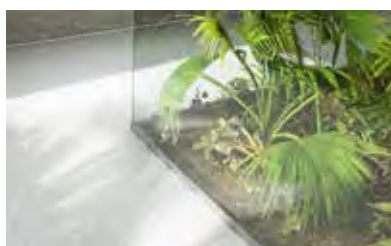

184 Eckbeschläge und Profilsysteme



271 Klinken, Griffstangen und Griffmuscheln



280 Oberflächen / Farben

Farbmuster	280
Farbübersicht	282 – 283



288 Bildbeschreibungen / Artikel-Verzeichnis

Bildbeschreibungen	284 – 287
Artikel-Verzeichnis	288 – 294

Erläuterung der Artikelnummern

anhand des Artikels Schloss für OFFICE Junior, PZ, links, Behördenausführung, Oberfläche LM silber EV1

Vollständige Artikelnummer: 8.11.200.101.99

8	-	11	-	200	-	101	-	99
Werk DORMA-Glas		Beschlaggruppe		Artikeldefinition		Oberfläche		verkaufsfähiger Artikel

Kurzversion in dieser Preisliste

11.200

Die Angaben „Werk DORMA-Glas“ und „verkaufsfähiger Artikel“ sind immer fester Bestandteil der Artikelnummer.

Piktogramme / Bilddarstellungen

Die Piktogramme und Bilddarstellungen in diesem Preiskatalog sollen lediglich einer leichteren Orientierung dienen. Sie sind nicht maßstabgetreu und stellen nicht verbindlich die genaue Ausführung der Produkte dar!

Technische Änderungen vorbehalten.

Technischer Support / Anwendungstechnik

Für Rückfragen oder Hilfe bei der Erstellung von Gesamtlösungen steht Ihnen unsere Anwendungstechnik gerne zur Verfügung.

Ihre Vorteile:

- technische Beratung unserer Glastürbeschläge-Produkte
- Unterstützung bei der Erarbeitung von Gesamtlösungen
- Hilfestellung bei Fragen zu Ihrer Montage

Oberflächen

Oberflächen

Die Oberflächenschlüssel im Kopf der Preisspalten zeigen an, in welchen Materialien, Oberflächen Ausführungen und Farben die aufgeführten Artikel lieferbar sind. Dies kann je nach Produkt unterschiedlich sein. Daher sind nur die Oberflächen je Artikel verfügbar, die mit einem Preis versehen sind.

Falls Sie Ihre gewünschte Oberfläche hier vermissen, bitten wir um Kontaktaufnahme. Wir werden mögliche Alternativen prüfen und unser Bestes tun, Ihnen zu helfen.

Grundteile, diverse Materialien	
000	Grundteile

Aluminium, pulverbeschichtet	
Schwarz	
304	LM pulverbeschichtet, Tiefschwarz, glatt, matt (ähnl. RAL 9005)
385	LM pulverbeschichtet, Tiefschwarz, Feinstruktur, matt (ähnl. RAL 9005)
Weiß	
300	LM pulverbeschichtet, Verkehrsweiß, glatt, glänzend (ähnl. RAL 9016)
350	LM pulverbeschichtet, Verkehrsweiß, glatt, seidenglanz (ähnl. RAL 9016)
384	LM pulverbeschichtet, Verkehrsweiß, glatt, tiefmatt (ähnl. RAL 9016)
Grau	
382	LM pulverbeschichtet, Graphit, Feinstruktur, matt (kratzfest)
383	LM pulverbeschichtet, ähnlich DB 703, glatt, matt, Perlglimmer-Effekt
Metall-Optik	
318	LM pulverbeschichtet, ähnlich Eloxal EV1, glatt, matt
331	LM pulverbeschichtet, ähnlich Eloxal Silber, glatt, matt
309	LM pulverbeschichtet, ähnlich Eloxal C35, glatt, matt
330	LM pulverbeschichtet, ähnlich Edelstahl, glatt, seidenglanz
Sonder	
398	LM pulverbeschichtet, Sonderfarbe, hochwitterungsbeständig
399	LM pulverbeschichtet, Sonderfarbe
(Standard-Pulver gem. entsprechender Übersicht auf unserer Website. Bei Spezialfarben außerhalb unseres dort angegebenen Farbspektrums ist ein Preisaufschlag möglich.)	

Hinweise

Sondereloxaltöne (199) sowie Sonderfarben (399 und 398) auf Anfrage; bitte mit Farbmuster anfragen, sofern vorhanden.

Fertigungsbedingte Oberflächenabweichungen können nicht vollständig ausgeschlossen werden.

Aluminium, roh und eloxiert	
100	LM roh
Silber-Optik	
101	LM eloxiert, EV1, geschliffen, matt (bei Profilen: gebeizt, matt)
114	LM eloxiert, EV1 Deko, satiniert, matt (kompatibel mit Oberfläche 150)
150	LM eloxiert, Silber, satiniert, matt (kompatibel mit Oberfläche 114)
Edelstahl-Optik	
107	LM eloxiert, ähnlich Niro, poliert, matt
113	LM eloxiert, ähnlich Niro, satiniert (für Profilmaterial) (ähnlich Eloxal II C 31)
157	LM eloxiert, ähnlich Niro, satiniert
Messing-Optik	
105	LM eloxiert, messingfarbig EV3
106	LM eloxiert, ähnlich Messing, glatt, glänzend
Schwarz	
108	LM eloxiert, Dunkelbronze (DB14)
109	LM eloxiert, Schwarz, satiniert, matt
Sonder	
199	LM eloxiert, Sonder

Edelstahl, diverse Oberflächenveredelungen	
700	Niro, satiniert (kompatibel mit 750)
750	Niro, satiniert (für MUNDUS) (kompatibel mit 700)
701	Niro, poliert (kompatibel mit 751)
751	Niro, poliert (für MUNDUS) (kompatibel mit 701)
Messing, diverse Oberflächenveredelungen	
503	MS, poliert

Kunststoff, diverse Oberflächenveredelungen	
Farbig	
803	KS, Schwarz, durchgefärbt
805	KS, Verkehrsweiß, durchgefärbt
Verchromt	
804	KS, verlour-verchromed

Diverse Codes unserer Pulverbeschichtung Standardfarben finden Sie unter diesem Link: <https://www.dorma-glas.com/service/infopoint/material-und-oberflaechen/>

Lieferzeiten

Die Lieferzeiten für unsere Artikel sind abhängig von den produktbezogenen Bereitstellungszeiten und den Transitzeiten. Innerhalb von einem Arbeitstag nach Auftragseingang bei uns erhalten Sie eine entsprechende Eingangs- bzw. Auftragsbestätigung.

Die in dieser Preisliste angegebenen Standardzeiten sollen Ihnen als Richtwerte für Ihre Planung dienen. Die exakten, auftragsbezogenen Lieferzeiten entnehmen Sie bitte den jeweiligen Auftragsbestätigungen, die Sie nach evtl. notwendiger Auftragsklärung erhalten. Sie berücksichtigen neben den transportabhängigen Zeiten auch Sondervereinbarungen wie Sammellieferungen und Abfahrtstage.

Bereitstellungszeiten

X Arbeitstage von Auftragsbestätigung bis Bereitstellung ab Werk Bad Salzuflen.

Die voraussichtlichen Bereitstellungszeiten werden durch die farbige Hinterlegung der Preise kenntlich gemacht.

2 5 10 15 20 25

Die Farbleiste (auf den Preislistenseiten unten) beziffert die Bereitstellungszeiten in Arbeitstagen.

Sie beziehen sich auf Bestellmengen pro Position von maximal 25 Stück Einzelartikel Beschläge / Sets
120 m Profillängen

Die Bereitstellungszeiten für größere Mengen bzw. Projekte, Sonderlösungen und Modifikationen können davon abweichend sein. Die dann geltenden Lieferzeiten teilen wir Ihnen gerne auf Anfrage mit. Bei Auftragsänderungen werden die Bereitstellungszeiten / Lieferzeiten neu errechnet und bestätigt.

Übersicht Frachtkostenpauschalen

Frachtkostenpauschale von einmalig 9,90 € je Bestellung
Längenzuschlag für Bunde ab 2,30 m: einmalig 19,90 € je Bestellung.
Expressaufschlag: 44,90 €.

Hinweis: Eine Addition der Frachtkosten und Zuschläge ist möglich.

Bei jedem Auftrag, dessen Rechnungswert netto unter 60,00 € liegt, wird ein Mindermengenzuschlag von 10,00 € erhoben.

Bruttopreise exklusive Fracht und Verpackung!

Unsere Allgemeinen Geschäftsbedingungen finden Sie im Internet unter www.dorma-glas.com

Transitzeiten

Die Transitzeiten unter Berücksichtigung der Abfahrtstage in die jeweiligen Zielländer sind in unten stehender Tabelle aufgeführt. Transitzeiten in andere Länder teilen wir Ihnen gerne auf Anfrage mit.

Transitzeit = X Arbeitstage ab Werk Bad Salzuflen bis Anlieferung an Lieferadresse. (Abholtage zählt als Tag 0.)

Land (Lieferziel)	Abfahrtstage (ab Bad Salzuflen)	Transitzeit bis Empfänger (Werktage)
Deutschland	täglich	2 - 3
Österreich	täglich	3 - 5
Schweiz	täglich	4

Spedition (nicht für AT & CH)

Es besteht die Option, Packstücke mit einer Länge von max. 2,40 m und einem Gewicht von max. 3.000 kg am nächsten Werktag bis (10 Uhr; 12 Uhr; im Laufe des Tages) zu liefern:

Davon ausgenommen sind die PLZ Gebiete

17.../19.../78.../83.../84.../93...und 94...

Hier können Terminzustellungen nur in Absprache mit der Spedition erfolgen.

Express (KEP Dienste) für alle Länder

Es besteht die Option, Packstücke mit einer Länge von max. 2,70 m und einem Gewicht von max. 25 kg im Laufe des nächsten Werktag es zu liefern.

Übersicht Servicepauschalen

Service	Pauschale	Hinweis
Auftrags-änderung	10,00 €	auf Kundenwunsch nach Erhalt der AB
Auftrags-stornierung	15,00 €	auf Kundenwunsch nach Erhalt der AB
Lieferzeit-verkürzung	20,00 €	auf Kundenwunsch nach Erhalt der AB
Zeichnungs-änderung	20,00 €	ab der 2. Änderung der Freigabezeichnung für HSW / UNIQUIN

Wir behalten uns vor, diese Servicepauschalen in Rechnung zu stellen.

Schiebetürbeschläge

	MUTO Comfort M 60	MUTO Comfort L 80	MUTO Comfort L 80 Pocket	MUTO Premium XL 80/150	MUTO Premium Self-Closing 120	RS 120	MANET
Standardanwendungen							
Glastür für Wandmontage	●	●		●	●	●	●
Glastür für Wandmontage, Zargenüberbrückung	●	●		●	●		●
Glastür für Wandmontage, Synchro		●		●		●	
Glastür für Deckenmontage	●	●		●	●	●	
Glastür für Deckenschlitzmontage			●				
Glastür für Wandtaschenmontage			●				
Glastür für Deckenmontage, Synchro		●		●		●	
Glastür mit Glas-Seitenteilen	●	●		●	●	●	
Glastür für Deckenschlitzmontage mit Glas-Seitenteilen			●				
Glastür für Wandtaschenmontage mit Glas-Seitenteilen			●				
Glastür mit Glas-Seitenteilen, Synchro		●		●		●	
Glastür mit Glas-Oberlicht und Glas-Seitenteilen		●		●	●		●
Holztür für Wandmontage	●	●		●	●	●	
Holztür für Deckenmontage	●	●		●	●	●	
Holztür für Deckenschlitzmontage			●				
Holztür für Wandtaschenmontage			●				
Holztür mit Glas-Seitenteil/en	●	●		●	●	●	
Holztür für Deckenschlitzmontage mit Glas-Seitenteilen			●				
Holztür für Wandtaschenmontage mit Glas-Seitenteilen			●				
Holztür mit Glas-Oberlicht und Glas-Seitenteil/en		●		●	●		

Legende

- geeignet / verfügbar
- bedingt geeignet / nur für ausgewählte Varianten verfügbar

Angaben zu den max. Abmessungen der Türen und weitere Informationen finden Sie in unseren Technikprospekten.

Schiebetürbeschläge

	MUTO Comfort M 60	MUTO Comfort L 80	MUTO Comfort L 80 Pocket	MUTO Premium XL 80/150	MUTO Premium Self-Closing 120	RS 120	MANET
Sonder-Anwendungen: individuelle Zusammenstellung, bauseitige Anpassung (Beratung erforderlich)							
Glastür für Deckenschlitzmontage, zweiflügelige Anlagen			●				
Glastür für Wandtaschenmontage, zweiflügelige Anlagen			●				
Glastür für Wandmontage, zweiflügelige Anlagen, Standard	●	●		●	●	●	●
Glastür für Wandmontage, zweiflügelige Anlagen, Zargenüberbrückung	●	●		●	●		●
Glastür für Wandmontage, gebogene Anlage							
Glastür für Deckenmontage, gebogene Anlage							
Glastür mit Glas-Seitenteilen, zweiflügelige Anlagen		●		●	●	●	
Glastür mit Glas-Oberlicht und Glas-Seitenteilen, Synchro		●		○			
Glastür mit Glas-Oberlicht und Glas-Seitenteilen, zweiflügelige Anlage		●		●	●	●	●
Glastür mit Glas-Oberlicht und Glas-Seitenteilen, gebogene Anlage							
Freistehende Ganzglas-Anlage							
Holztür für Wandmontage, Synchro		●		●		●	

Legende

- geeignet / verfügbar
- bedingt geeignet / nur für ausgewählte Varianten verfügbar

Angaben zu den max. Abmessungen der Türen und weitere Informationen finden Sie in unseren Technikprospekten.

Rabattgruppe I
Bruttopreise in € ohne MwSt.

Glastürbeschläge Dreh- und Pendeltüren

	STUDIO Rondo	STUDIO Classic	STUDIO Gala 2.0	STUDIO Arcos	STUDIO1121	STUDIO Medio	OFFICE Junior	OFFICE Classic	OFFICE Mundus	OFFICE Arcos	TENSOR / MARCATO	RP
Anwendungen												
Für Anlagen im Außenbereich												○
Für Anlagen im Innenbereich (ein- und zweiflügelig)	●	●		●	●	●	●	●	●	●	●	●
Für Standard-Ganzglas-Anlagentypen (mit Seitenteil und /oder Oberlicht)											●	○
Für Einsatz in Objekten							●	●	●	●	●	●
Für Pendeltüren											●	●
Für Anschlagtüren	●	●	●	●	●	●	●	●	●	●		●
Werkstoffe / Oberflächen												
Leichtmetall (nach RAL / Eloxal)	●	●	●	●	●	●	●	●	●	●	●	●
Messing	●											
Edelstahl							●		●			
Sondereloxal / Sonderfarbe	●	●		●	●	●	●	●	●	●		●

Legende

- geeignet / verfügbar
- bedingt geeignet / nur für ausgewählte Varianten verfügbar

Angaben zu den max. Abmessungen der Türen und weitere Informationen finden Sie in unseren Technikprospekten.

Eckbeschläge und Profilsysteme

	MUNDUS Comfort	MUNDUS Premium	UNIVERSAL	BEYOND	EA Eckbeschläge	Türschienen TP/TA EASY Safe	Türschienen TP/TA 76,5	MANET	Wandanschlussprofil	MR22 / MR28	SG Schösser
Anwendungen											
Für Anlagen im Außenbereich	●	●	●		●	●	●	●	○		○
Für Anlagen im Innenbereich	●	●	●	●	●	●	●	●	●	●	●
Für Standard-Ganzglas-Anlagentypen	●	●	●	●	●	●	●	●	●		●
Für individuell konzipierte Anlagen (gewinkelte Anlagen, Aussteifungen)	○	○	●	●	●	●	●	○	●		●
Für Pendeltüren	●	●	●	●		●	●	●	●		○
Für Anschlagtüren	●	●	●	●	●	●	●	●	●		○
Werkstoffe / Oberflächen											
Leichtmetall (nach RAL / Eloxal)	●	●	●	●	●	●	●		●	●	●
Messing			●		●				●		
Edelstahl	●	●	●		●	●	●	●	●		○
Sondereloxal / Sonderfarbe		●	●		●	●	●		●		●

Legende

- geeignet / verfügbar
- bedingt geeignet / nur für ausgewählte Varianten verfügbar

Angaben zu den max. Abmessungen der Türen und weitere Informationen finden Sie in unseren Technikprospekten.

Rabattgruppe I
Bruttopreise in € ohne MwSt.

Inhaltsverzeichnis

Schiebetürbeschläge

17	MUTO Comfort M 60
20	Glas/Holztür, Wand- und Deckenmontage
21	Glas/Holztür, 1-flügelig m. Glas-Seitenteil ein- und beidseitig, Deckenmontage
23	MUTO Comfort L 80
26	Glastür oder Holztür, 1-flügelig, Wand- und Deckenmontage
27	Glastür oder Holztür 2-flügelig, Wand- und Deckenmontage
28	Glastür oder Holztür 1- oder 2-flügelig m. Glas-Seitenteil ein- und beidseitig, Deckenmontage
29	Glastür oder Holztür 1- oder 2-flügelig, Montage an Glas
33	MUTO Comfort L 80 Pocket
36	Glastür (8 - 13,5 mm), Holztür (28 - 50 mm), 1- / 2-flügelig , mit und ohne Seitenteil, Einbau in Deckenschlitz
37	Glastür (8 - 13,5 mm), Holztür (28 - 40 mm), 1- / 2-flügelig, mit/ohne Seitenteil, Tür verfahrbar in Wandtasche
38	Profilbausätze für Wandtaschenbau für Glastüren (8 - 13,5 mm) und für Holztüren (28 - 40 mm)
39	Einzelkomponenten für Wandtaschenbau für Glastüren (8 - 13,5 mm) und für Holztüren (28 - 40 mm)
41	MUTO Premium XL 80/150
44	Glastür oder Holztür, 1-flügelig, Wand- und Deckenmontage
45	Glastür oder Holztür 2-flügelig, Wand- und Deckenmontage
46	Glastür oder Holztür 1- oder 2- flügelig m. Glas-Seitenteil ein- und beidseitig, Deckenmontage
47	Glastür oder Holztür 1-flügelig, Montage an Glas
48	Glastür oder Holztür 2-flügelig, Montage an Glas
53	MUTO Premium Self-Closing 120
56	Glastür für Wand- oder Deckenmontage
57	Glastür mit Glas-Seitenteil, einseitig und beidseitig
58	Glastür oder Holztür für Montage an Glas
59	Glastür oder Holztür mit Glas-Seitenteil, einseitig und beidseitig
63	MUTO Premium Telescopic 80
66, 70	Glastür für Wandmontage
67, 68, 71, 72	Glastür für Deckenmontage / Glastür für Deckenmontage mit Glas-Seitenteil
69, 73	Glastür für Montage an Glas
74	Holztür für Wandmontage
75, 76	Holztür für Deckenmontage / Holztür für Deckenmontage mit Glas-Seitenteil
77	Holztür für Montage an Glas
78	Zubehör für den Bereich MUTO
78	Integrierte Verriegelung/Statusindikator
79	MUTO diverses Zubehör
81	RS 120
84	Glastür für Wand-/Deckenmontage
85	Glastür für Wand-/Deckenmontage oder mit Glas-Seitenteil/en, Synchro
86	Glastür mit Glas-Seitenteil/en
87	Holztür für Wand-/Deckenmontage

91	MANET, Schieben
94	Glastür für Wandmontage
96	Glastür mit Glas-Oberlicht & Glas-Seitenteil/en
100	Zubehör, Einzelkomponenten
	Allgemeines Zubehör für den Schiebetürbeschläge
256	SG - Mittel- und Eckschlösser, Gegenkästen
266	U-Profil

Glastürbeschläge Drehtüren

STUDIO

104	STUDIO Rondo
112	STUDIO Classic
118	STUDIO Gala 2.0
124	STUDIO Arcos
130	STUDIO1121
134	STUDIO Medio

OFFICE

138	OFFICE Junior
144	OFFICE Classic
150	OFFICE Mundus
154	OFFICE Arcos

158 **Spezialbänder**

Allgemeines Zubehör für Glastürbeschläge Drehtüren

162	Rahmentteile für Innentüren
164	Zargentaschen, Überschubhülsen, Schließbleche, Türstopper EASY Stop
166	Türschienen für Innentüren
169	Bodenlager, Profilzylinder, Feststellriegel, Türschnäpper

Glastürbeschläge Pendeltüren

172	TENSOR
176	MARCATO Motion
180	RP-Rahmenprofil mit Rahmentürschließer

Allgemeines Zubehör für Glastürbeschläge Pendeltüren

175	Türstopper
256	SG Mittel- und Eckschlösser, Gegenkästen

Eckbeschläge und Profilsysteme

- 184 **Eckbeschlag MUNDUS Comfort**
- 190 **Eckbeschlag MUNDUS Premium**
- 198 **Eckbeschlag UNIVERSAL**
- 207 **Eckbeschlag UNIVERSAL Motion NG33**
- 208 **Drehtürbeschlag BEYOND**
- 212 **Eckbeschlag EA**
- 218 **Türschiene TP/TA EASY Safe**
- 230 **Türschiene TP/TA 76,5**
- 238 **Drehtürbeschlag MANET**
- 246 **Festverglasung Wandanschlussprofil**
- 252 **Festverglasung Profilsystem MR 22 / MR 28**
- 256 **Mittel- und Eckschlösser SG, Gegenkästen**

- Allgemeines Zubehör für den Bereich
Eckbeschläge und Profilsysteme**
- 266 Klemmhalter, U-Profil
- 267 Bodenlager, Schließbleche, Bodenbuchsen, Profilylinder

Klinken, Griffstangen und Griffmuscheln

- 272 **Drücker für Drückerführung**
- 274 **Drücker mit Rosetten**
- 276 **Griffstangen**
- 278 **Griffmuscheln und Türknöpfe**

Muster

- 280 **Farbmuster**

Produktaufstellung der Beispielbilder, Artikelverzeichnis

- 284 **Produktaufstellung der Beispielbilder**
- 288 **Artikel-Verzeichnis**

MUTO Comfort M 60



Technische Daten	
Glasart	ESG, VSG (aus 2 x ESG)
Glasdicke	8 - 12 mm
Max. Türflügelgewicht	60 kg
Anwendungen	1-flügelig, Glas-Seitenteil
Material	Aluminium
Oberflächen	Eloxal- und RAL-Farbtöne
Montageart	Wand-, Deckenmontage
Ihre Vorteile	DORMOTION (optional nachrüstbar) Getestet nach DIN EN 1527:2020-04 Höhenjustierung ohne Demontage +4/-2 mm

Beispielansicht für MUTO Comfort M 60 Wandmontage

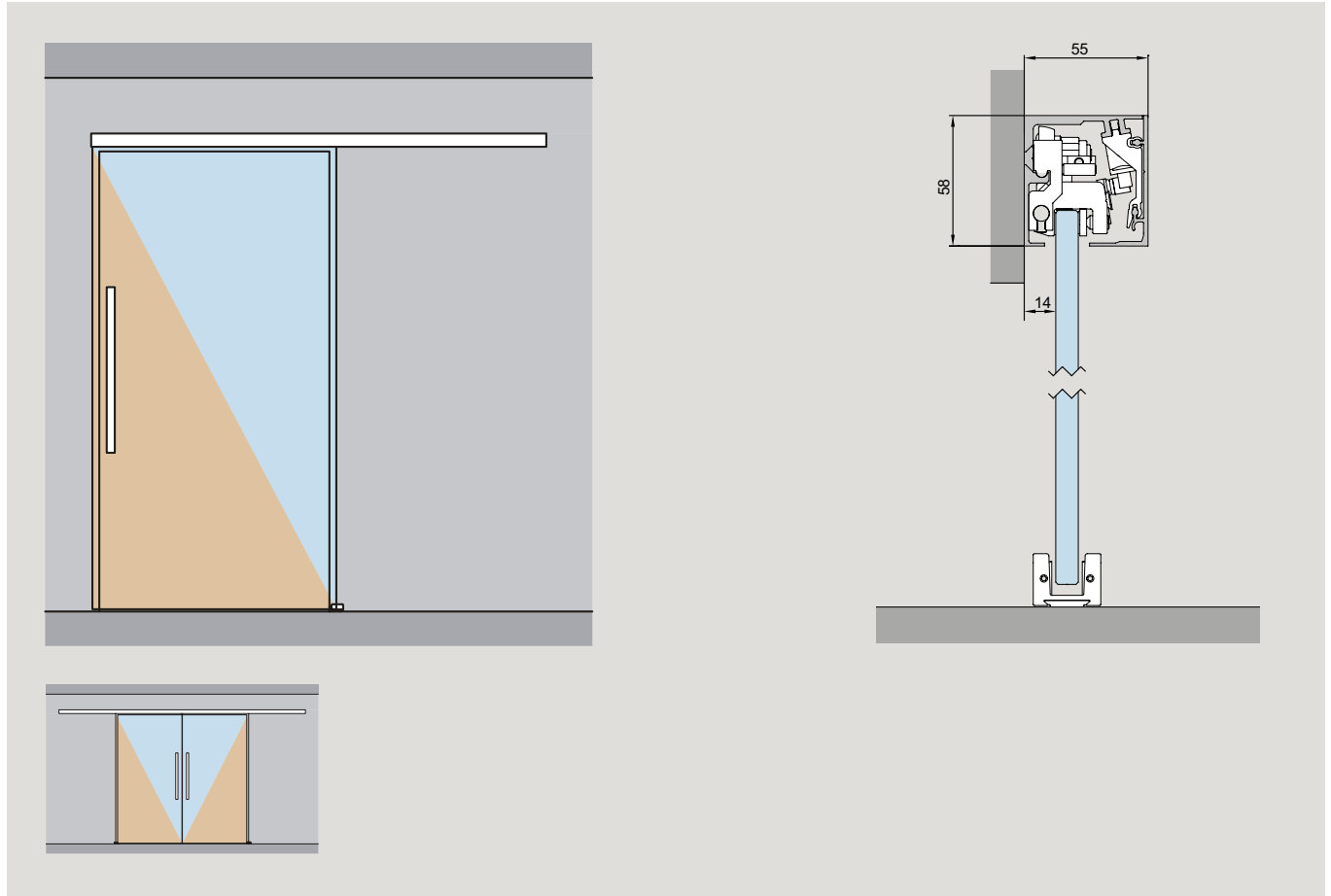

Beispielansicht für MUTO Comfort M 60 Deckenmontage

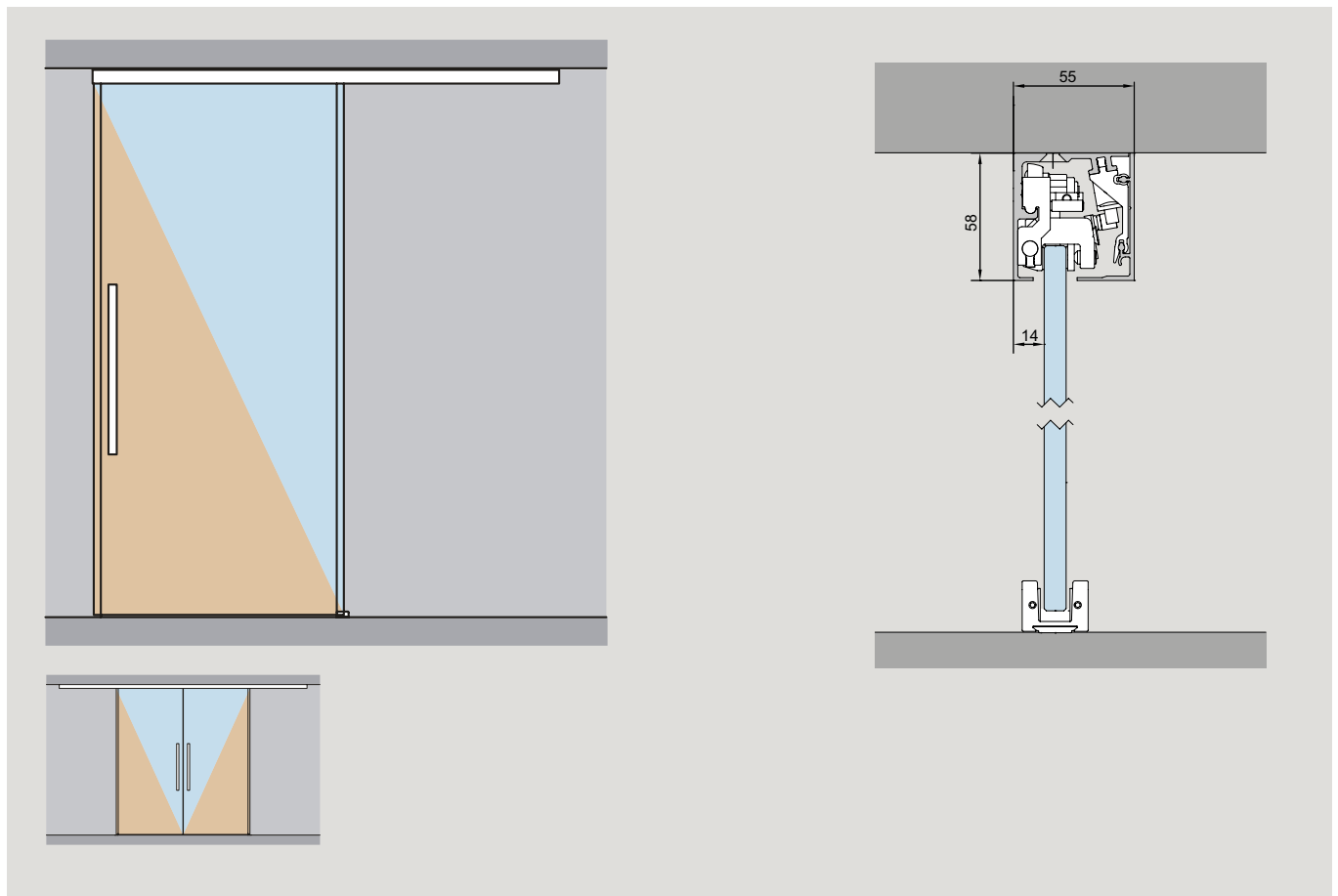

Beispielansicht für MUTO Comfort M 60 mit Glas-Seitenteil, Deckenmontage

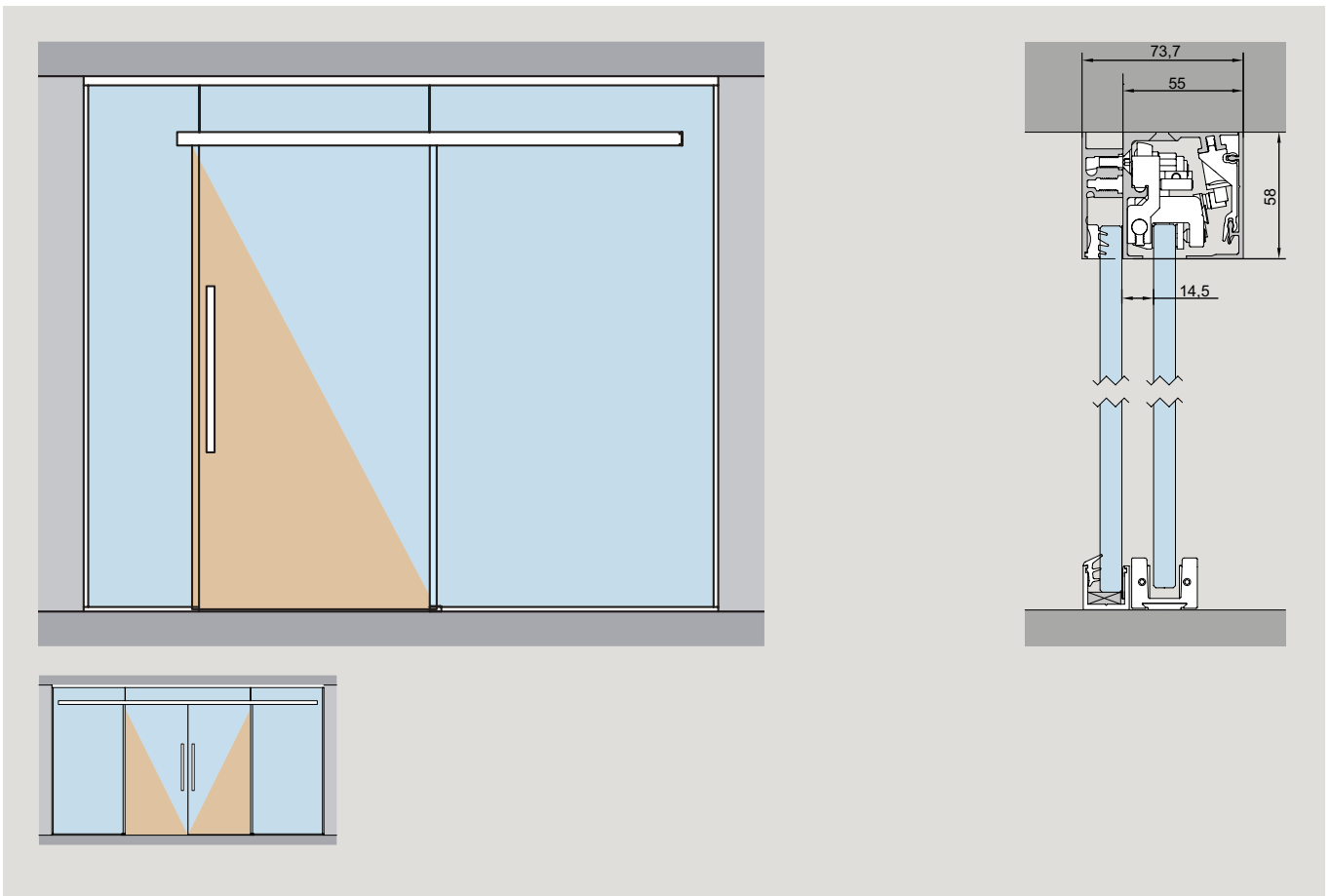

Komplett-Sets (optional mit DORMOTION) für Glastür (8–12 mm) oder Holztür (28–50 mm), Wand- und Deckenmontage

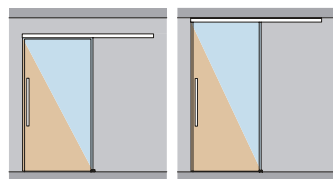

LM elox Silber (150)	LM elox ähnl Niro satin (157)	LM p-besch Tief- schwarz (304)	LM p-besch Verkehrs- weiß (350)	LM elox Sonder (199)	LM p-besch Sonder- farbe (399) *
-------------------------------	--	--	---	-------------------------------	---

Art.-Nr.	Beschreibung	€/Stück	€/Stück	€/Stück	€/Stück	€/Stück	€/Stück
----------	--------------	---------	---------	---------	---------	---------	---------

Komplett-Sets (optional mit DORMOTION)
Für Holzanwendungen benötigen Sie das Adapterprofil 36.941

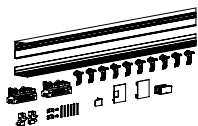

MUTO Comfort M 60
Bestehend aus:
1 Laufschiene
1 Abdeckprofil
2 Klemm-Laufwagen
(für 8 - 12 mm Glasdicke)
mit Aushebeschutz
2 Endanschlägen inkl. Fangvorrichtung
1 Bodenführung
2 Stirnabdeckungen

Definierte Längen
max. 2400 mm Profillänge

Wandmontage

36.670	für 950 mm Flügelbreite / 1900 mm Profillänge dto., inkl. MUTO Comfort M 60 DORMOTION Einheit	251,00	279,00	304,00	251,00	337,00	337,00
36.676		334,00	362,00	387,00	334,00	420,00	420,00
36.671	für 1200 mm Flügelbreite / 2400 mm Profillänge	322,00	350,00	381,00	322,00	406,00	406,00
36.677	dto., inkl. MUTO Comfort M 60 DORMOTION Einheit	406,00	434,00	462,00	406,00	488,00	488,00

Deckenmontage

36.672	für 950 mm Flügelbreite / 1900 mm Profillänge dto., inkl. MUTO Comfort M 60 DORMOTION Einheit	251,00	279,00	304,00	251,00	337,00	337,00
36.678		334,00	362,00	387,00	334,00	420,00	420,00
36.673	für 1200 mm Flügelbreite / 2400 mm Profillänge	322,00	350,00	381,00	322,00	406,00	406,00
36.679	dto., inkl. MUTO Comfort M 60 DORMOTION Einheit	406,00	434,00	462,00	406,00	488,00	488,00

Individuelle Längen
max. 5940 mm Profillänge

Hinweis:
Bei individuellen Längen ab 1901 mm setzt sich der Preis aus dem Basispreis für 1900 mm Profillänge plus Aufschlag pro weiterem mm (max 5940 mm) zusammen!

36.674	Wandmontage für max. 1300 mm Flügelbreite / 5940 mm Profillänge	Basispreis für Längen bis 1900 mm					
		251,00	279,00	304,00	251,00	337,00	337,00
		0,20	0,20	0,20	0,20	0,24	0,24
36.680	dto., inkl. MUTO Comfort M 60 DORMOTION Einheit	Basispreis für Längen bis 1900 mm					
		334,00	362,00	387,00	334,00	420,00	420,00
		0,20	0,20	0,20	0,20	0,24	0,24
36.675	Deckenmontage für max. 1300 mm Flügelbreite / 5940 mm Profillänge	Basispreis für Längen bis 1900 mm					
		251,00	279,00	304,00	251,00	337,00	337,00
		0,20	0,20	0,20	0,20	0,24	0,24
36.681	dto., inkl. MUTO Comfort M 60 DORMOTION Einheit	Basispreis für Längen bis 1900 mm					
		334,00	362,00	387,00	334,00	420,00	420,00
		0,20	0,20	0,20	0,20	0,24	0,24

* Bei Anlagen in Sonderfarbe (399) oder in Weiß (350) werden die Stirnabdeckungen in Kunststoff Weiß oder in Anthrazit lackiert geliefert

Glastür (8-12 mm) oder Holztür (28-50 mm), mit Glas-Seitenteil, ein- und beidseitig, Deckenmontage

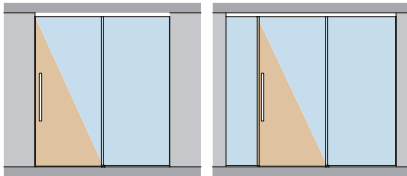

Art.-Nr. Beschreibung

LM elox Silber (150)	LM elox ähnl Niro satin (157)	LM p-besch Tief- schwarz (304)	LM p-besch Verkehrs- weiß (350)	LM elox Sonder (199)	LM p-besch Sonder- farbe (399) *
-------------------------------	--	--	---	-------------------------------	---

€/Stück	€/Stück	€/Stück	€/Stück	€/Stück	€/Stück
---------	---------	---------	---------	---------	---------

Komplett-Sets (optional mit DORMOTION)
Für Holzanwendungen benötigen Sie das Adapterprofil 36.941

Individuelle Längen
max. 5940 mm Profillänge

Hinweis:
Bei individuellen Längen ab 2181 mm setzt sich der Preis aus dem Basispreis für 2180 mm Profillänge plus Aufschlag pro weiterem mm (max 5940 mm) zusammen!

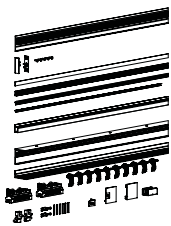

36.682 MUTO Comfort M 60
für max. 1300 mm Flügelbreite
Bestehend aus:
1 Laufschiene max. 5940 mm f. Seitenteilanbindung
1 Abdeckprofil max. 5940 mm
1 Seitenteilprofil max. 5940 mm
1 Füllprofil abhängig von Flügel
2 Klemm-Laufwagen
(für 8-12 mm Glasdicke)
mit Aushebeschutz
2 Endanschlägen inkl. Fangvorrichtung
1 Bodenführung
2 Stirnabdeckungen

Basispreis für Längen bis 2180 mm					
434,00	478,00	519,00	434,00	558,00	558,00
Aufschlag pro mm (ab 2181 mm bis max. 5940)					
0,25	0,25	0,25	0,25	0,30	0,30

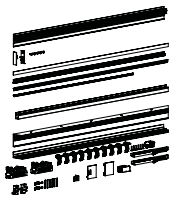







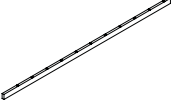
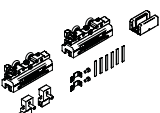
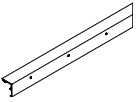

36.683 dto. mit MUTO Comfort M 60
DORMOTION Einheit

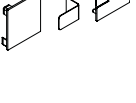
Basispreis für Längen bis 2180 mm					
516,00	562,00	599,00	516,00	641,00	641,00
Aufschlag pro mm (ab 2181 mm bis max. 5940)					
0,25	0,25	0,20	0,25	0,30	0,30

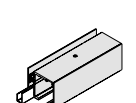
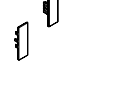
* Bei Anlagen in Sonderfarbe (399) oder in Weiß (350) werden die Stirnabdeckungen in Kunststoff Weiß oder in Anthrazit lackiert geliefert

Einzelkomponenten für MUTO Comfort M 60

Art.-Nr.	Beschreibung	Grund-	LM	LM	LM	LM	LM	LM
		teile (000)	elox Silber (150)	elox ähnl Niro satin (157)	p-besch Tief- schwarz (304)	p-besch Verkehrs- weiß (350)	elox Sonder (199)	p-besch Sonder- farbe (399)
		€/Stück	€/Stück	€/Stück	€/Stück	€/Stück	€/Stück	€/Stück
	36.941 Adapterprofil für Holzflügel Profil 10 x 23 mm, inkl. Zubehör (Bodenführung für Holzflügel), 1310 mm	61,00						
	36.691 Zubehör-Set Bestehend aus: 2 Klemm-Laufwagen mit Ausbebeschütz 2 Endanschlägen inkl. Fangvorrichtung 1 Bodenführung	168,00	168,00	175,00	175,00			
	36.684 Laufschiene Wandmontage Lagerlänge 6000 mm	222,00	255,00			222,00	305,00	305,00
		€/m	€/m			€/m	€/m	€/m
	36.687 Fixlänge	46,00	53,50			46,00	63,50	63,50
	36.685 Laufschiene Deckenmontage Lagerlänge 6000 mm	222,00	255,00			222,00	305,00	305,00
		€/m	€/m			€/m	€/m	€/m
	36.688 Fixlänge	46,00	53,50			46,00	63,50	63,50
	36.686 Abdeckprofil Lagerlänge 6000 mm	101,00	116,00			101,00	139,00	139,00
		€/m	€/m			€/m	€/m	€/m
	36.696 Fixlänge	21,00	24,00			21,00	28,50	28,50
	36.692 Set Stirnabdeckungen für Wand- und Deckenmontage Kunststoff, Weiß bei (350) Kunststoff, Anthrazit lackiert bei (399)	14,00	14,00			14,00		14,00
	36.271 Seitenteilprofil 58 mm hoch , mit Zwischenlagen, für 8–13,5 mm Glas Lagerlänge 6000 mm	140,00	158,00			140,00	192,00	192,00
		€/m	€/m			€/m	€/m	€/m
	36.274 Fixlänge (Bei Bestellung von Einzelkomponenten beachten: Laufschienen sind zur Anbindung des Seitenteilprofils nicht vorgebohrt. Bearbeitung bauseits.)	28,50	33,50			28,50	40,50	40,50
	36.694 MUTO M 60 Sichtschutzprofil für Seitenteilprofil Lagerlänge 6000 mm	52,50	61,00			52,50	78,00	78,00
		€/m	€/m			€/m	€/m	€/m
	36.695 Fixlänge	11,00	13,00			11,00	16,50	16,50
	36.802 MUTO Füllprofil Lagerlänge 6000 mm	83,00	95,50	98,50		83,00	114,00	114,00
		€/m	€/m	€/m		€/m	€/m	€/m
	36.803 Fixlänge	17,50	20,00	21,00		17,50	24,00	24,00
	36.273 Set Stirnabdeckungen für Seitenteilprofil, 58 mm hoch	14,00	14,00			14,00		14,00
	36.810 Bodenprofil inkl. 2 Stirnabdeckungen für Fixierung Seitenteil, mit Zwischenlagen, für 8–13,5 mm Glas Lagerlänge 6000 mm	142,00	163,00	170,00		142,00	197,00	197,00
		€/m	€/m	€/m		€/m	€/m	€/m
	36.811 Fixlänge	29,50	34,00	35,50		29,50	41,00	41,00
	36.812 Stirnabdeckungen (2 Stück) für Bodenprofil, für Fixierung Seitenteil Kunststoff, Weiß bei (350) Kunststoff, Anthrazit lackiert bei (399)	9,80	9,80			9,80		9,80
	36.693 MUTO Comfort M 60 DORMOTION Einheit für max. 60 kg, inkl. Starter min. Flügelbreite 450 mm max. Flügelbreite 1300 mm (optional nachrüstbar)	83,50						

* Bei Anlagen in Sonderfarbe (399) oder in Weiß (350) werden die Stirnabdeckungen in Kunststoff Weiß oder in Anthrazit lackiert geliefert

MUTO Comfort L 80



Technische Daten	
Glasart	ESG, VSG (aus 2 x ESG)
Glasdicke	8-13,5 mm
Max. Türflügelgewicht	80 kg
Anwendungen	1-/2-flügelig (Glas- oder Holzflügel), Glas-Seitenteil, an Glas
Material	Aluminium
Oberflächen	Eloxal- und RAL-Farbtöne
Montageart	Wand-, Deckenmontage, Montage an Glas
Ihre Vorteile	DORMOTION, Integrierte Verriegelung und Statusindikator optional nachrüstbar Bei 2-flügeligen Anlagen Synchro optional nachrüstbar Getestet nach DIN EN DIN EN 1527:2020-04 Höhenjustierung ohne Demontage +5/-3 mm

Beispielansicht für MUTO Comfort L 80 Wandmontage

Schiebetürbeschläge

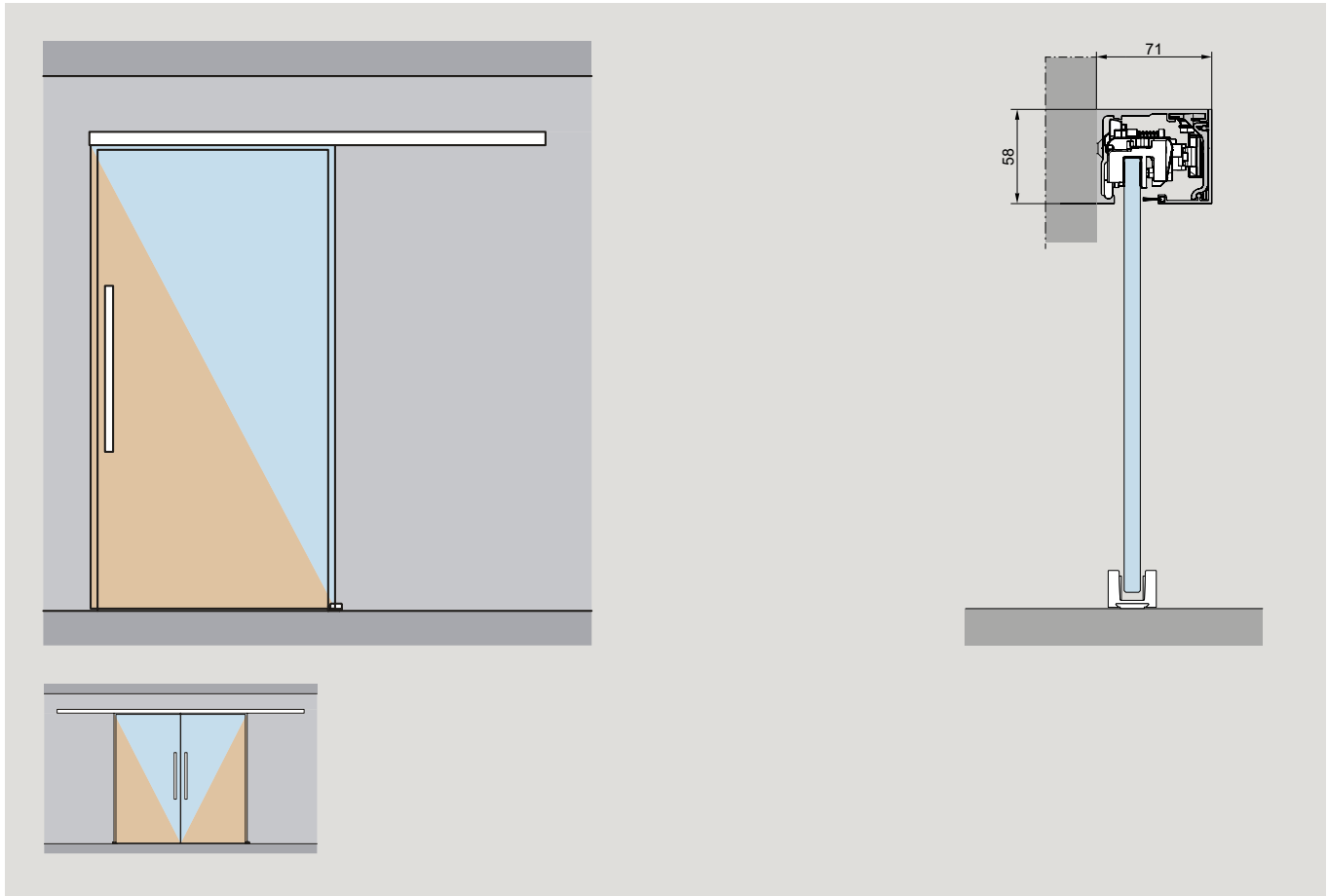

Beispielansicht für MUTO Comfort L 80 Deckenmontage

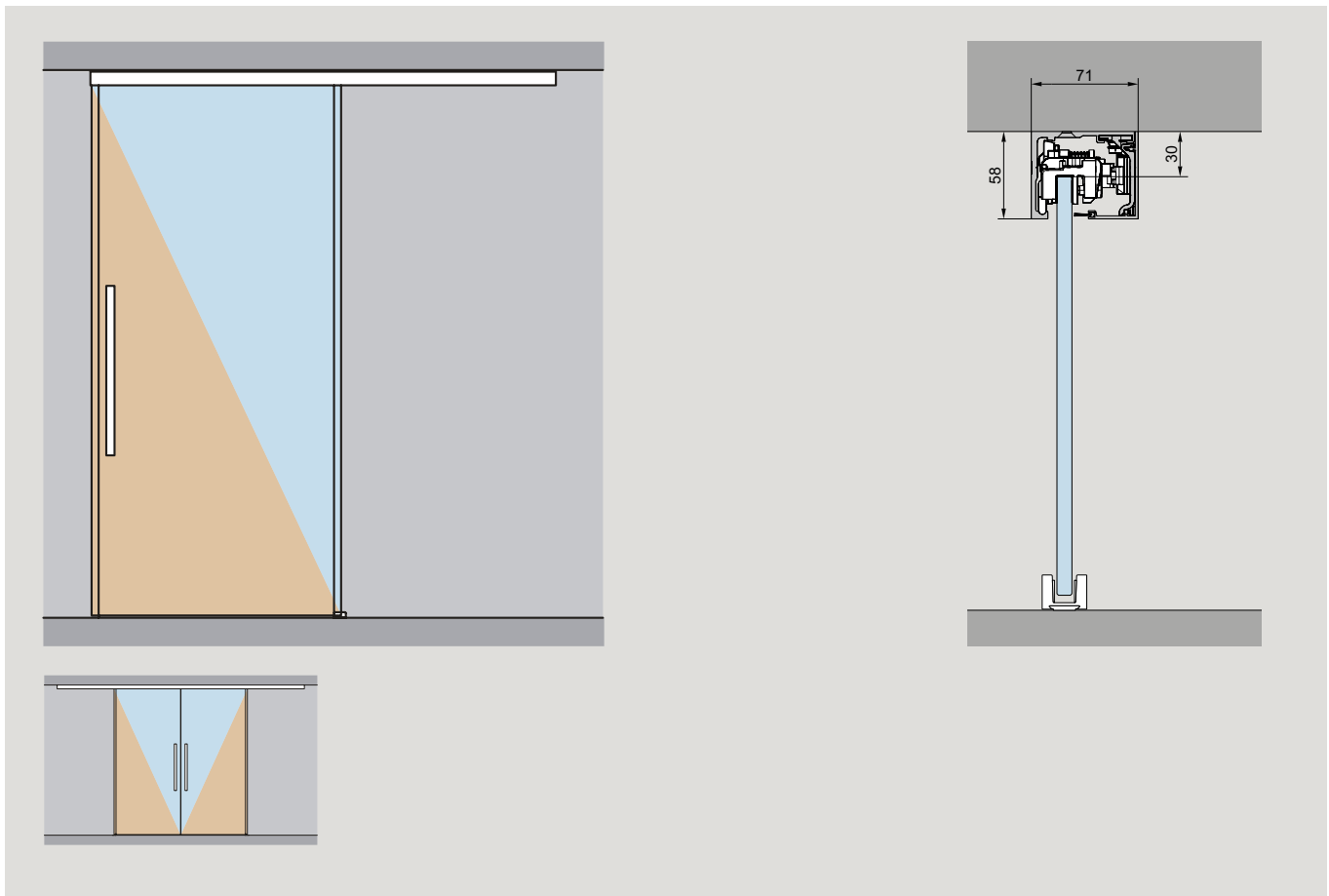

Beispielansicht für MUTO Comfort L 80 mit Glas-Seitenteil, Deckenmontage

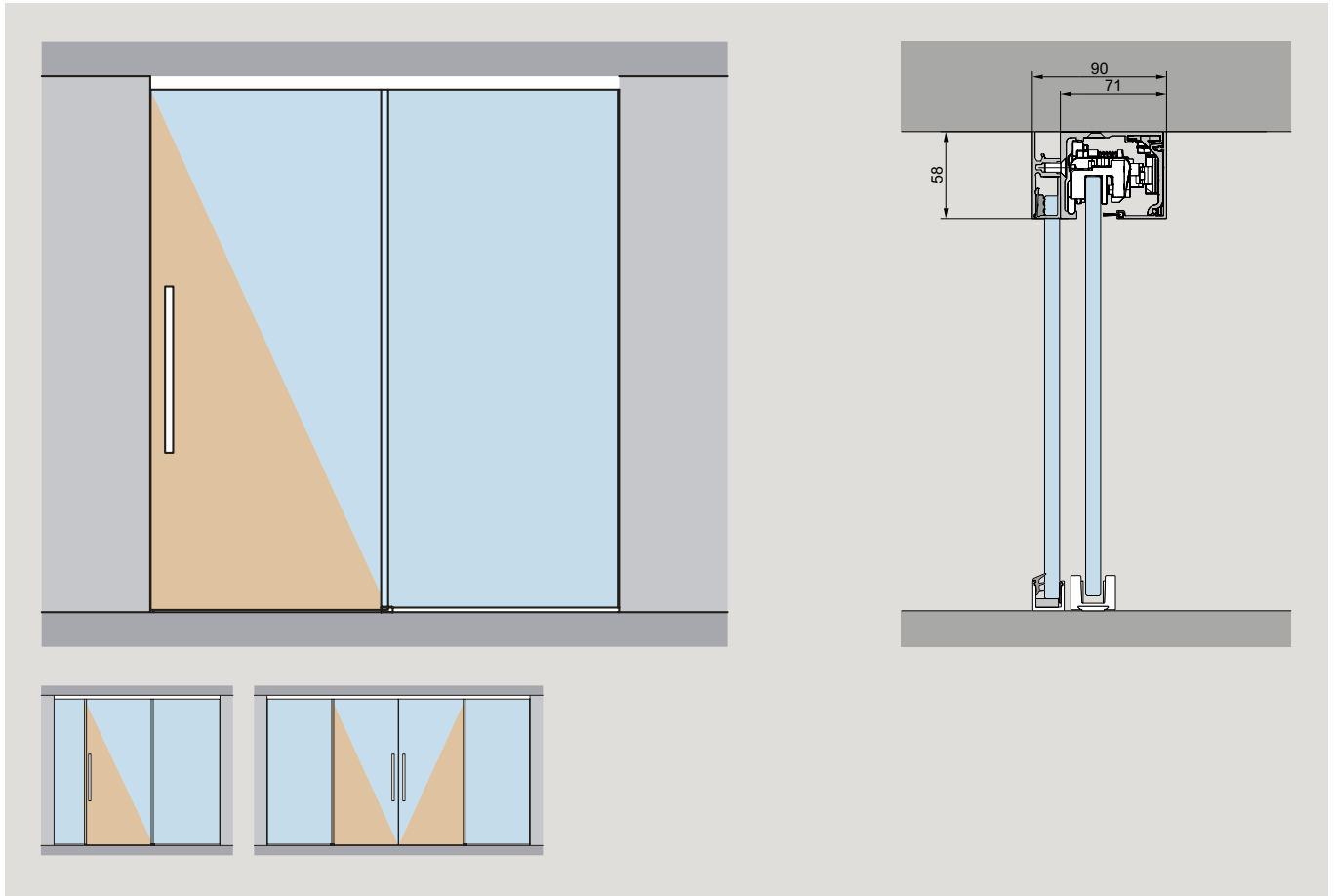

Schiebetürbeschläge

Beispielansicht für MUTO Comfort L 80 an Glas, mit Glas-Oberlicht und Glas-Seitenteil

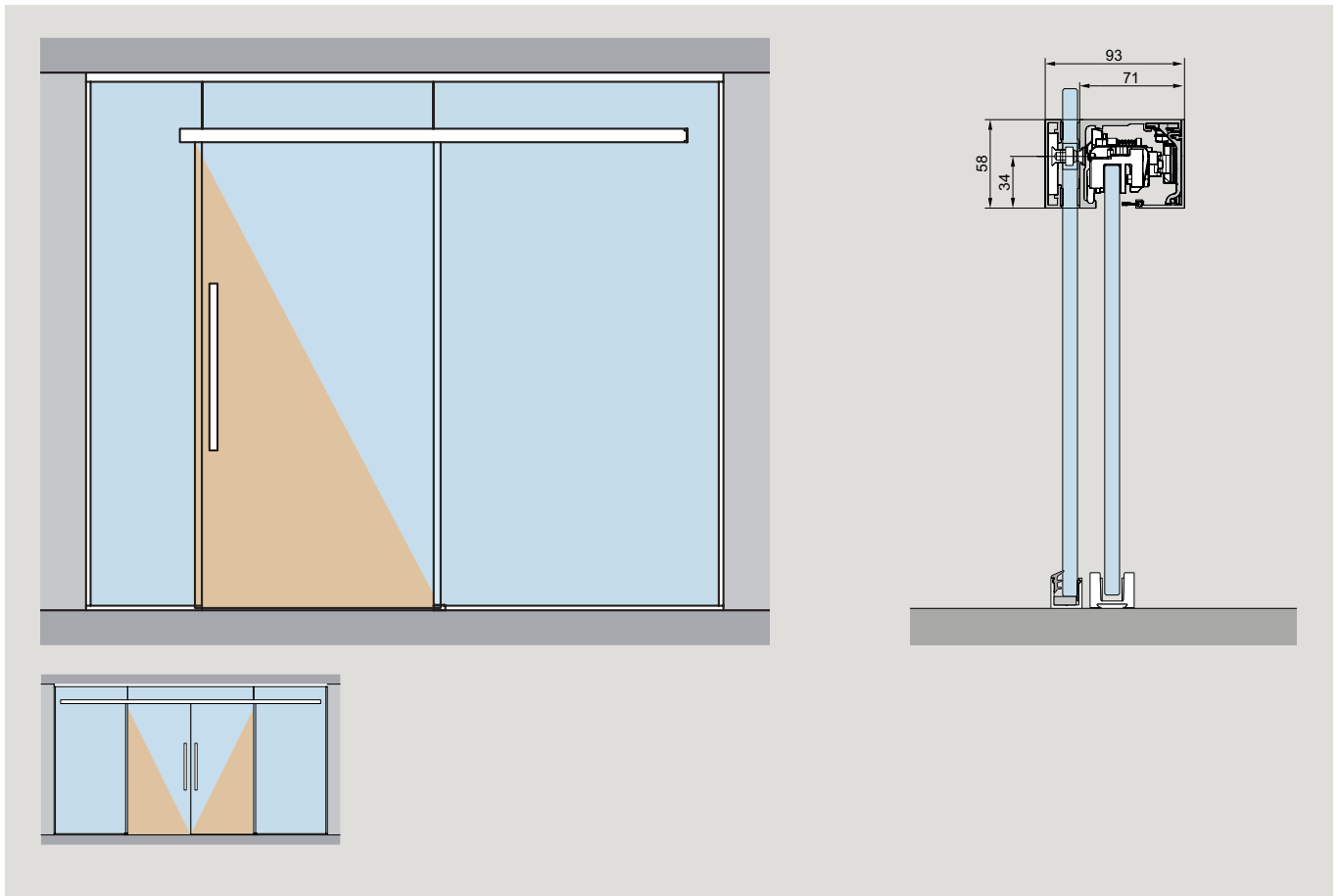

Komplett-Sets (optional mit DORMOTION)

für einflügelige Glastüren (8–13,5 mm) oder Holztüren (28 -50 mm), Wand- und Deckenmontage

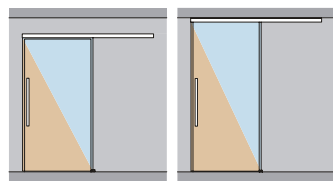

LM elox Silber (150)	LM elox ähnl Niro satin (157)	LM p-besch Tief-schwarz (304)	LM p-besch Verkehrs-weiß (350)	LM elox Sonder (199)	LM p-besch Sonder-farbe (399)
					*

Art.-Nr. Beschreibung €/Stück €/Stück €/Stück €/Stück €/Stück €/Stück

Für Holzanwendungen benötigen Sie ein Adapterprofil (36.261 / 36.262)

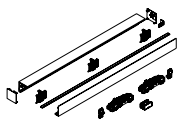

MUTO Comfort L 80 für 1100 mm Flügelbreite

Bestehend aus:
 1 Laufschiene
 1 Abdeckprofil
 2 Klemm-Laufwagen (für 8–13,5 mm Glasdicke) mit Aushebeschütz
 2 Endanschlägen inkl. Fangvorrichtung
 1 Bodenführung
 2 Stirnabdeckungen inkl. Sichtschutzbürsten

Definierte Längen

Wandmontage

36.300 für 1100 mm Flügelbreite / 2180 mm Profillänge
36.301 für 1450 mm Flügelbreite / 2880 mm Profillänge

364,00	392,00	425,00	364,00	462,00	462,00
489,00	539,00	586,00	489,00	591,00	591,00

Deckenmontage

36.302 für 1100 mm Flügelbreite / 2180 mm Profillänge
36.303 für 1450 mm Flügelbreite / 2880 mm Profillänge

364,00	392,00	425,00	364,00	462,00	462,00
489,00	539,00	586,00	489,00	591,00	591,00

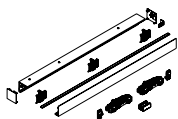

Individuelle Längen max. 5910 mm

Hinweis:

Bei individuellen Längen ab 2181 mm setzt sich der Preis aus dem Basispreis für 2180 mm Profillänge plus Aufschlag pro weiterem mm (max 5940 mm) zusammen!

36.320 **Wandmontage** für max. 2000 mm Flügelbreite / 5940 mm Profillänge

Basispreis für Längen bis 2180 mm					
364,00	392,00	425,00	364,00	462,00	462,00
Aufschlag pro mm (min. 2181 mm / max. 5940)					
0,25	0,25	0,25	0,25	0,30	0,30
Basispreis für Längen bis 2180 mm					
476,00	504,00	539,00	476,00	574,00	574,00
Aufschlag pro mm (min. 2181 mm / max. 5940)					
0,25	0,25	0,25	0,25	0,30	0,30

36.326 dto., inkl. MUTO Comfort M 60 DORMOTION Einheit

Deckenmontage

36.321 für max. 2000 mm Flügelbreite / 5940 mm Profillänge

Basispreis für Längen bis 2180 mm					
364,00	392,00	425,00	364,00	462,00	462,00
Aufschlag pro mm (min. 2181 mm / max. 5940)					
0,25	0,25	0,25	0,25	0,30	0,30
Aufschlag pro mm (min. 2181 mm / max. 5940)					
476,00	504,00	539,00	476,00	574,00	574,00
Aufschlag pro mm					
0,25	0,25	0,25	0,25	0,30	0,30

36.327 dto., inkl. MUTO Comfort M 60 DORMOTION Einheit

* Bei Anlagen in Sonderfarbe (399) oder in Weiß (350) werden die Stirnabdeckungen in Kunststoff Weiß oder in Anthrazit lackiert geliefert

**Komplett-Sets (optional mit DORMOTION, Synchro)
für 2-flügelige Glastüren (8–13,5 mm) oder Holztüren (28 - 50 mm), Wand- und Deckenmontage**

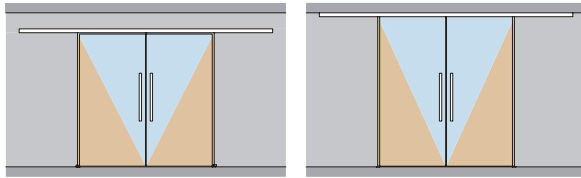

Art.-Nr. Beschreibung

LM elox Silber (150)	LM elox ähnl Niro satin (157)	LM p-besch Tief-schwarz (304)	LM p-besch Verkehrs-weiß (350)	LM elox Sonder (199)	LM p-besch Sonder-farbe (399)
----------------------	-------------------------------	-------------------------------	--------------------------------	----------------------	-------------------------------

€/Stück	€/Stück	€/Stück	€/Stück	€/Stück	€/Stück
---------	---------	---------	---------	---------	---------

Für Holzanwendungen benötigen Sie ein Adapterprofil (36.261 / 36.262)

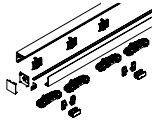

MUTO Comfort L 80 für zwei Flügel mit je max. 1250 mm Flügelbreite

- Bestehend aus:
 1 Laufschiene
 1 Abdeckprofil
 4 Klemm-Laufwagen (für 8–13,5 mm Glasdicke) mit Aushebeschutz
 4 Endanschlägen inkl. Fangvorrichtungen
 2 Bodenführungen
 2 Stirnabdeckungen inkl. Sichtschutzbürsten

Individuelle Längen max. 5000 mm

Hinweis:
 Bei individuellen Längen ab 4361 mm setzt sich der Preis aus dem Basispreis für 4360 mm Profillänge plus Aufschlag pro weiterem mm (max 5000 mm) zusammen!

36.323	Wandmontage	Basispreis für Längen bis 4360 mm					
		727,00	783,00	853,00	727,00	923,00	923,00
		plus Aufschlag pro mm (min. 4361 mm / max. 5000)					
		0,25	0,25	0,25	0,25	0,30	0,30
36.324	Deckenmontage	Basispreis für Längen bis 4360 mm					
		727,00	783,00	853,00	727,00	923,00	923,00
		plus Aufschlag pro mm (min. 4361 mm / max. 5000)					
		0,25	0,25	0,25	0,25	0,30	0,30
dto. inkl. MUTO Comfort L 80 DORMOTION Einheit							
36.329	Wandmontage	Basispreis für Längen bis 4360 mm					
		953,00	1009,00	1077,00	953,00	1147,00	1147,00
		plus Aufschlag pro mm (min. 4361 mm / max. 5000)					
		0,25	0,25	0,25	0,25	0,30	0,30
36.330	Deckenmontage	Basispreis für Längen bis 4360 mm					
		953,00	1009,00	1077,00	953,00	1147,00	1147,00
		plus Aufschlag pro mm (min. 4361 mm / max. 5000)					
		0,25	0,25	0,25	0,25	0,30	0,30

* Bei Anlagen in Sonderfarbe (399) oder in Weiß (350) werden die Stirnabdeckungen in Kunststoff Weiß oder in Anthrazit lackiert geliefert

Komplett-Sets (optional mit DORMOTION, Synchro) für Glastüren (8–13,5 mm) oder Holztüren (28-50 mm), 1- oder 2-flügelig mit Glas-Oberlicht und Glas-Seitenteilen

Schiebetürbeschläge

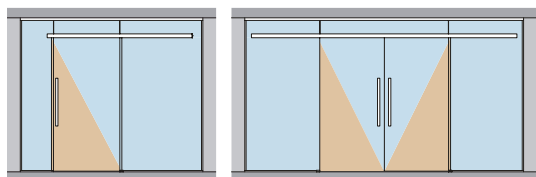

LM elox Silber (150)	LM elox ähnl Niro satin (157)	LM p-besch Tief- schwarz (304)	LM p-besch Verkehrs- weiß (350)	LM elox Sonder (199)	LM p-besch Sonder- farbe (399) *
-------------------------------	--	--	---	-------------------------------	---

Art.-Nr.	Beschreibung	€/Stück	€/Stück	€/Stück	€/Stück	€/Stück	€/Stück
----------	--------------	---------	---------	---------	---------	---------	---------

Für Holzanwendungen benötigen Sie ein Adapterprofil (36.261 / 36.262)

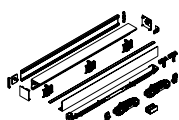

MUTO Comfort L 80 für max. 2000 mm Flügelbreite
 Bestehend aus:
 1 Laufschiene
 1 Abdeckprofil
 1 Gegenprofil
 2 Klemm-Laufwagen (für 8–13,5 mm Glasdicke) mit Aushebeschütz
 2 Endanschlägen inkl. Fangvorrichtung
 1 Bodenführung
 4 Stirnabdeckungen inkl. Sichtschutzbürsten

Definierte Längen

max 2287 mm Profillänge 1-flügelig

36.304	für 1050 mm lichte Öffnung, bzw. 1110 mm Flügelbreite	589,00	629,00	684,00	589,00	693,00	693,00
36.305	für 1250 mm lichte Öffnung, bzw 1310 mm Flügelbreite	735,00	806,00	876,00	735,00	888,00	888,00

Individuelle Längen

Hinweis:
 Bei individuellen Längen ab 2288 mm setzt sich der Preis aus dem Basispreis für 2287 mm Profillänge plus Aufschlag pro weiterem mm (max 5012 mm) zusammen!

max. 4067 mm Profillänge 1-flügelig

36.322	für max. 1940 mm lichte Öffnung, bzw. max. 2000 mm Flügelbreite	Basispreis für Längen bis 2287 mm					
		589,00	629,00	684,00	589,00	693,00	693,00
		Aufschlag pro mm (min. 2288 mm / max. 4067)					
		0,25	0,25	0,25	0,25	0,30	0,30
36.328	dto., inkl. MUTO Comfort L 80 DORMOTION Einheit	Basispreis für Längen bis 2287 mm					
		700,00	743,00	797,00	700,00	806,00	806,00
		Aufschlag pro mm (min. 2288 mm / max. 4067)					
		0,25	0,25	0,25	0,25	0,30	0,30

max. 5012 mm Profillänge 2-flügelig

36.325	für max. 2446 mm lichter Öffnung bzw. je max. 1250 mm Flügelbreite	Basis 4574 mm / Max. 5012 mm					
		1175,00	1260,00	1370,00	1175,00	1385,00	1385,00
		Aufschlag pro mm (min. 2288 mm / max. 5012)					
		0,25	0,25	0,25	0,25	0,30	0,30
36.331	dto., inkl. MUTO Comfort L 80 DORMOTION Einheit	Basis 4574 mm / Max. 5012 mm					
		1400,00	1484,00	1594,00	1400,00	1610,00	1610,00
		Aufschlag pro mm (min. 2288 mm / max. 5012)					
		0,25	0,25	0,25	0,25	0,30	0,30

Bitte geben Sie bei Ihrer Bestellung die lichte Weite an.

* Bei Anlagen in Sonderfarbe (399) oder in Weiß (350) werden die Stirnabdeckungen in Kunststoff Weiß oder in Anthrazit lackiert geliefert

Glastür (8–13,5 mm) oder Holztür (28 - 50 mm), 1- oder 2-flügelig, mit Glas-Seitenteil, ein- und beidseitig, Deckenmontage

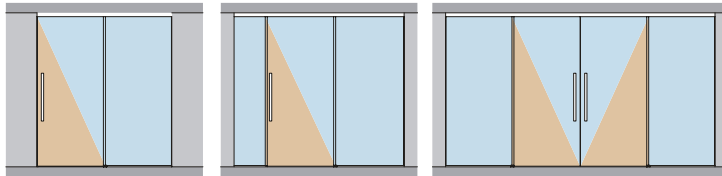

LM elox Silber (150)	LM elox ähnl Niro satin (157)	LM p-besch Tief-schwarz (304)	LM p-besch Verkehrs-weiß (350)	LM elox Sonder (199)	LM p-besch Sonder-farbe (399)
----------------------	-------------------------------	-------------------------------	--------------------------------	----------------------	-------------------------------

Art.-Nr.	Beschreibung	€/Stück	€/Stück	€/Stück	€/Stück	€/Stück	€/Stück
----------	--------------	---------	---------	---------	---------	---------	---------

Für Holzanwendungen benötigen Sie ein Adapterprofil (36.261 / 36.262)

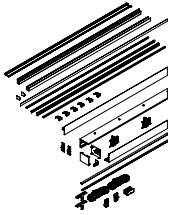

Komplett-Sets (optional mit DORMOTION, Synchro) MUTO Comfort L 80 für max. 2000 mm Flügelbreite

- Bestehend aus:
- 1 Laufschiene
 - 1 Abdeckprofil
 - 1 Seitenteilprofil
 - 1 Sichtschutzprofil abhängig von Flügel und Seitenteil
 - 1 Füllprofil abhängig von Flügel und Seitenteil
 - 2 oder 4 Klemm-Laufwagen (für 8–13,5 mm Glasdicke) mit Aushebeschutz
 - 2 oder 4 Endanschlägen inkl. Fangvorrichtung
 - 1 Bodenführung
 - 2 Stirnabdeckungen
 - inkl. Sichtschutzbürsten

Individuelle Längen

Hinweis: Bei individuellen Längen ab 2288 mm setzt sich der Preis aus dem Basispreis für 2287 mm Profillänge plus Aufschlag pro weiterem mm (max 5012 mm) zusammen!

max. 4000 mm Profillänge

36.306 1-flügelig
für max. 2000 mm Flügelbreite,
mit 2 Klemm-Laufwagen und 2 Endanschlägen

Basispreis für Längen bis 2287 mm					
479,00	522,00	568,00	479,00	617,00	617,00
Aufschlag pro mm (min. 2288 mm / max. 4000)					
0,30	0,30	0,30	0,30	0,35	0,35

max. 5940 mm Profillänge

36.365 2-flügelig,
mit je max. 1100 mm Flügelbreite,
mit Seitenteilen, 4 Klemm-Laufwagen und 4 Endanschlägen

Basispreis für Längen bis 4360 mm					
958,00	1045,00	958,00	1137,00	1231,00	1231,00
Aufschlag pro mm (min. 4361 mm / max. 5940)					
0,30	0,30	0,30	0,30	0,35	0,35



Auslieferungszustand des Seitenteilprofils:
innerhalb Komplett-Sets = vorgebohrt
als Einzelteile = ungebohrt

VSG-Zubehörset, Statusindikator und integrierte Verriegelung finden Sie auf Seite 78–79

* Bei Anlagen in Sonderfarbe (399) oder in Weiß (350) werden die Stirnabdeckungen in Kunststoff Weiß oder in Anthrazit lackiert geliefert

Einzelkomponenten MUTO Comfort L 80

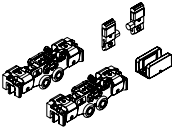

Grund- teile (000)	LM elox Silber (150)	LM elox ähnl Niro satin (157)	LM p-besch Tief- schwarz (304)	LM p-besch Verkehrs- weiß (350)	LM elox Sonder (199)	LM p-besch Sonder- farbe (399) *
--------------------------	-------------------------------	--	--	---	-------------------------------	---

Art.-Nr.	Beschreibung	€/Stück	€/Stück	€/Stück	€/Stück	€/Stück	€/Stück
	MUTO Comfort L 80 Adapterprofil für Holzflügel Profil 12,5 x 36 mm, inkl. Zubehör (Bodenführung für Holzflügel) 1460 mm	61,00					
36.261							
36.262	Fixlänge max. 2000 mm	€/m	77,00				
	MUTO Comfort L 80 Zubehör-Set Bestehend aus: 2 Klemm-Laufwagen mit Aushebeschutz 2 Endanschlägen inkl. Fangvorrichtung 1 Bodenführung		232,00	232,00	238,00	238,00	
36.349							
	Laufschiene Wandmontage Lagerlänge 6000 mm	287,00	333,00	343,00	287,00	399,00	399,00
36.350		€/m	€/m	€/m	€/m	€/m	€/m
36.351	Fixlänge	60,00	69,50	72,00	60,00	83,00	83,00
	Deckenmontage Lagerlänge 6000 mm	287,00	333,00	343,00	287,00	399,00	399,00
36.352		€/m	€/m	€/m	€/m	€/m	€/m
36.353	Fixlänge	60,00	69,50	72,00	60,00	83,00	83,00
	Abdeckprofil Lagerlänge 6000 mm	112,00	128,00	134,00	112,00	155,00	155,00
36.359		€/m	€/m	€/m	€/m	€/m	€/m
36.360	Fixlänge	23,50	26,50	28,00	23,50	32,00	32,00
	Set Stirnabdeckungen für Wand- und Deckenmontage Kunststoff, Weiß bei (350) Kunststoff, Anthrazit lackiert bei (399)	14,00	14,00		14,00		14,00
36.354							
	MUTO Comfort L 80 Set Stirnabdeckungen für Seitenteilprofil, 58 mm hoch Kunststoff, Weiß bei (350) Kunststoff, Anthrazit lackiert bei (399)	14,00	14,00		14,00	14,00	14,00
36.273							
	Sichtschutzbürsten-Set für Comfort M, L und Premium XL Bestehend aus: 1 Sichtschutzbürste für 8–10 mm Glas 1 Sichtschutzbürste für 12–13,5 mm Glas	€/m	12,50				
36.265							
	Seitenteilprofil 58 mm hoch, mit Zwischenlagen, für 8–13,5 mm Glas Lagerlänge 6000 mm	140,00	158,00		140,00	192,00	192,00
36.271		€/m	€/m		€/m	€/m	€/m
36.274	Fixlänge	28,50	33,50		28,50	40,50	40,50

VSG-Zubehörset, Statusindikator und integrierte Verriegelung finden Sie auf Seite 78–79

* Bei Anlagen in Sonderfarbe (399) oder in Weiß (350) werden die Stirnabdeckungen in Kunststoff Weiß oder in Anthrazit lackiert geliefert

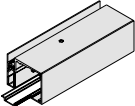
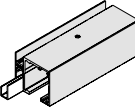
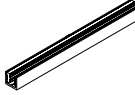
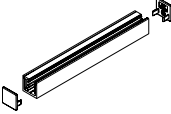
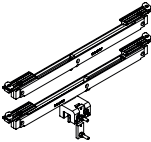
Einzelkomponenten MUTO Comfort L 80

Art.-Nr.	Beschreibung	Grund- teile (000)	LM elox Silber (150)	LM elox ähnl Niro satin (157)	LM p-besch Tief- schwarz (304)	LM p-besch Verkehrs- weiß (350)	LM elox Sonder (199)	LM p-besch Sonder- farbe (399)
		€/Stück	€/Stück	€/Stück	€/Stück	€/Stück	€/Stück	€/Stück
	Sichtschutzprofil für Comfort L, Premium XL und Premium Self-Closing, für Laufschieneprofil Lagerlänge 6000 mm							
	36.800	83,00	95,50	98,50	83,00	114,00	114,00	
		€/m	€/m	€/m	€/m	€/m	€/m	€/m
	36.801 Fixlänge	17,50	20,00	21,00	17,50	24,00	24,00	
	Füllprofil für Comfort L, Premium XL und Premium Self-Closing Lagerlänge 6000 mm							
	36.802	83,00	95,50	98,50	83,00	114,00	114,00	
		€/m	€/m	€/m	€/m	€/m	€/m	€/m
	36.803 Fixlänge	17,50	20,00	21,00	17,50	24,00	24,00	
	Bodenprofil inkl. 2 Stirnabdeckungen für Comfort L, Premium XL und Premium Self-Closing, für Fixierung Seitenteil, mit Zwischenlagen, für 8–13,5 mm Glas Lagerlänge 6000 mm							
	36.810	142,00	163,00	170,00	142,00	197,00	197,00	
		€/m	€/m	€/m	€/m	€/m	€/m	€/m
	36.811 Fixlänge	29,50	34,00	35,50	29,50	41,00	41,00	
	36.812 Stirnabdeckungen (2 Stück) für Comfort L, Premium XL und Premium Self-Closing, für Bodenprofil, für Fixierung Seitenteil Kunststoff, Weiß bei (350) Kunststoff, Anthrazit lackiert bei (399)	9,80	9,80		9,80		9,80	
	optional nachrüstbar							
	36.361 DORMOTION Einheit, Version 2021 für max. 80 kg, inkl. Starter min. Flügelbreite 600 mm max. Flügelbreite 2000 mm	112,00						
	36.357 MUTO Comfort L 80 Synchro-Set für max. 80 kg Bestehend aus: 1 Seilzug 2 Umlenkrollen	313,00						
	Laufschiene Montage an Glas (inkl. Zwischenlagen) Lagerlänge 6000 mm							
	36.363	287,00	333,00	343,00	287,00	399,00	399,00	
		€/m	€/m	€/m	€/m	€/m	€/m	€/m
	36.364 Fixlänge	60,00	69,50	72,00	60,00	83,00	83,00	
	Gegenprofil Montage an Glas (inkl. Halteplatten - 2 Stück/m - und Zwischenlagen) Lagerlänge 6000 mm							
	36.218	192,00	221,00	229,00	192,00	266,00	266,00	
		€/m	€/m	€/m	€/m	€/m	€/m	€/m
	36.219 Fixlänge	41,50	47,00	50,00	41,50	58,00	58,00	
	36.145 Halteplatten an Glas (2 Stück)	8,80						
	36.260 Set Stirnabdeckungen für Gegenprofil Kunststoff, Weiß bei (350) Kunststoff, Anthrazit lackiert bei (399)	14,00	14,00		14,00			
	VSG-Zubehörset, Statusindikator und integrierte Verriegelung finden Sie auf Seite 78–79							

* Bei Anlagen in Sonderfarbe (399) oder in Weiß (350) werden die Stirnabdeckungen in Kunststoff Weiß oder in Anthrazit lackiert geliefert

Notizen

MUTO Comfort L 80 Pocket Deckenschlitz / Wandtasche

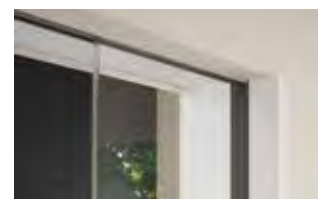

Technische Daten	
Glasart	ESG, VSG (aus 2 x ESG)
Türdicke Glas	8–13,5 mm
Türdicke Holz	Deckenschlitzlösung ohne Wandtasche 28 - 50 mm / Wandtaschenlösung 28 - 40 mm
Max. Türflügelgewicht	80 kg
Anwendungen	1-/2-flügelig (Glas- oder Holzflügel), Glas-Seitenteil
Material	Aluminium
Oberflächen	Eloxal- und RAL-Farbtöne
Montageart	eingelassen in Deckenschlitz und / oder Wandtasche
Ihre Vorteile	DORMOTION Einheit in Öffnungs- und Schließrichtung bzw. DORMOTION Einheit in Schließrichtung und Push-to-open Einheit in Öffnungsrichtung Getestet nach DIN EN 1527 Höhenjustierung ohne Demontage +5/-3 mm

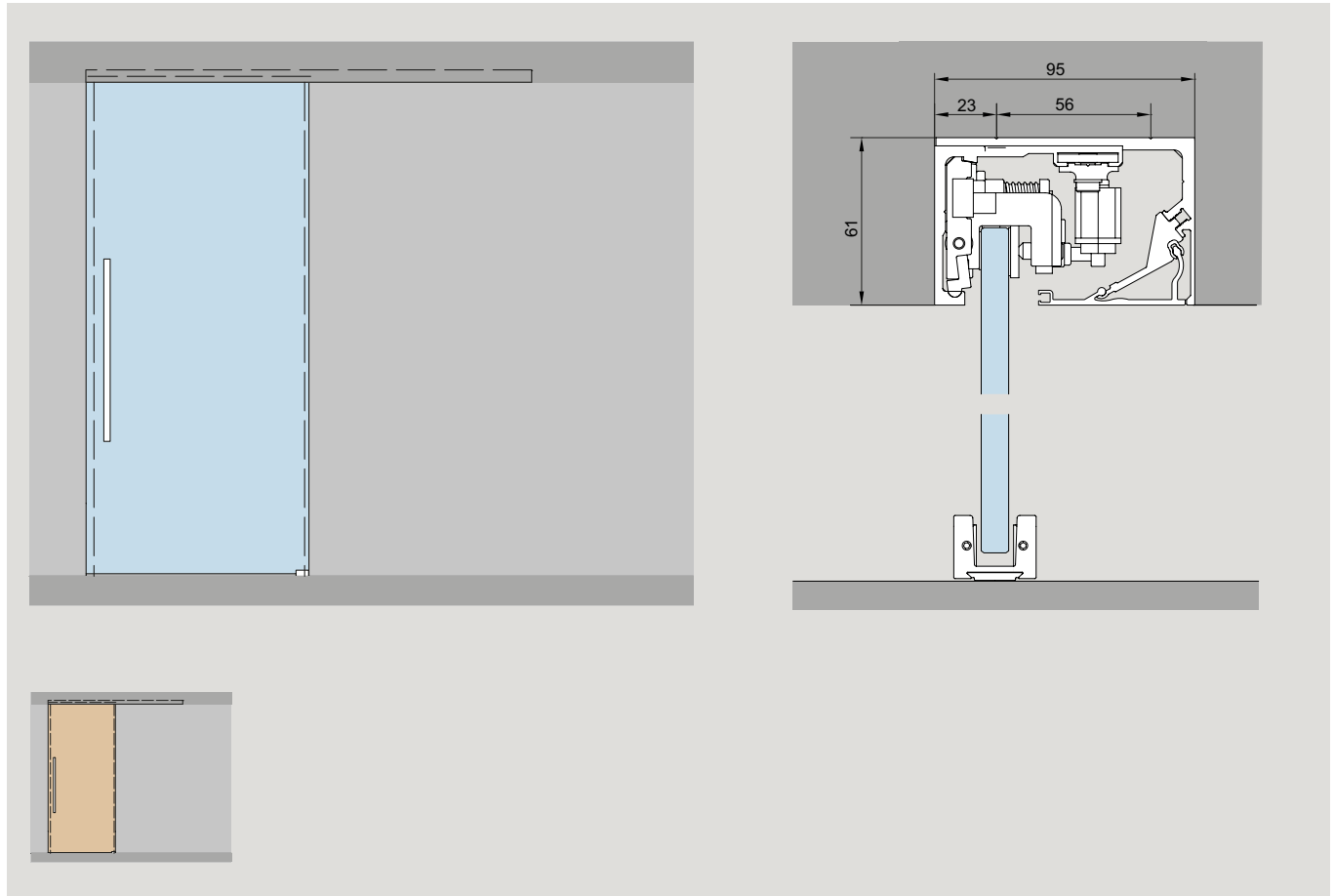
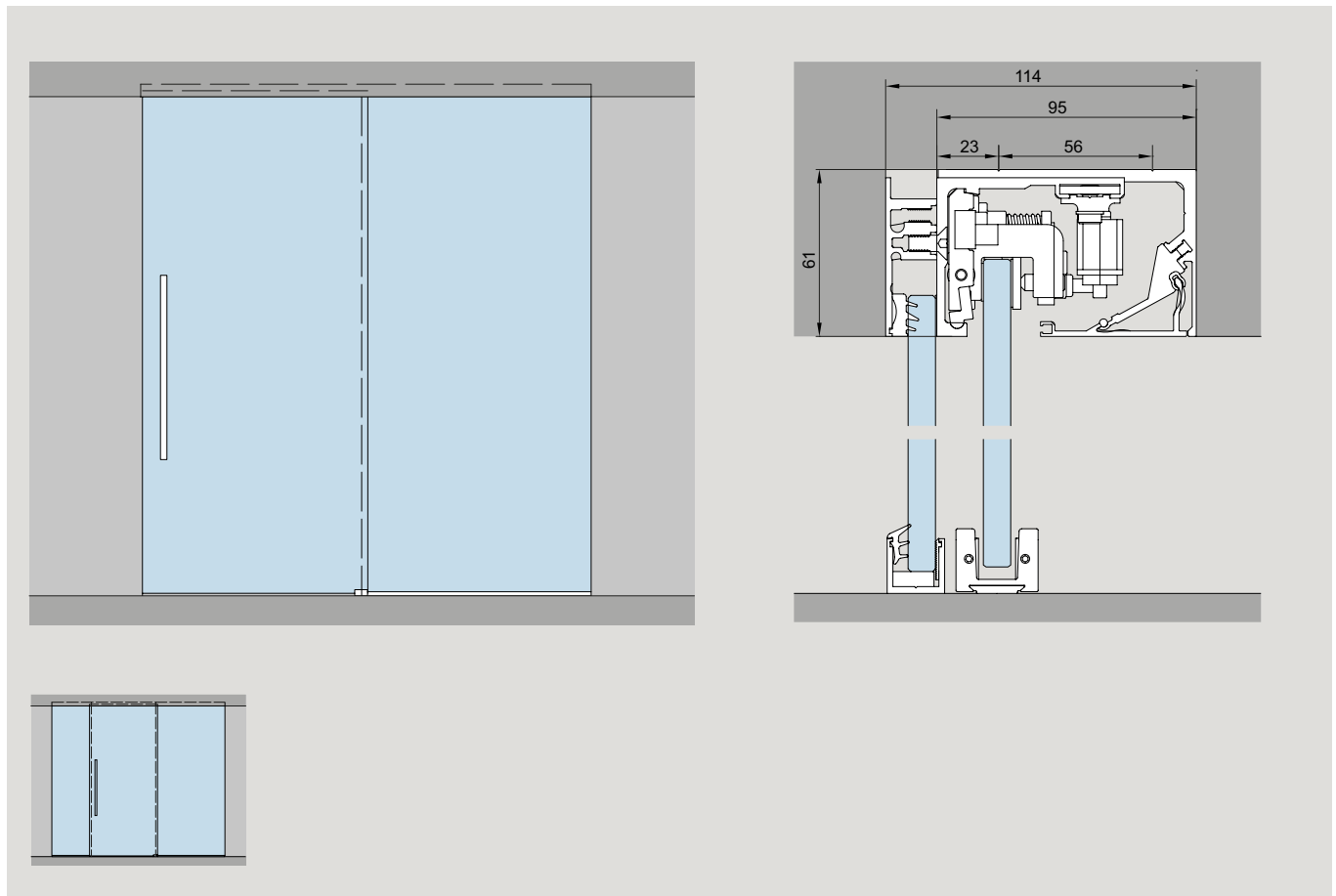
Beispielansicht für MUTO Comfort L 80 Pocket, Tür (1- / 2-flügelig), eingelassen in Deckenschlitz

Beispielansicht für MUTO Comfort L 80 Pocket, Tür (1- / 2-flügelig) und Seitenteil(e), eingelassen in Deckenschlitz

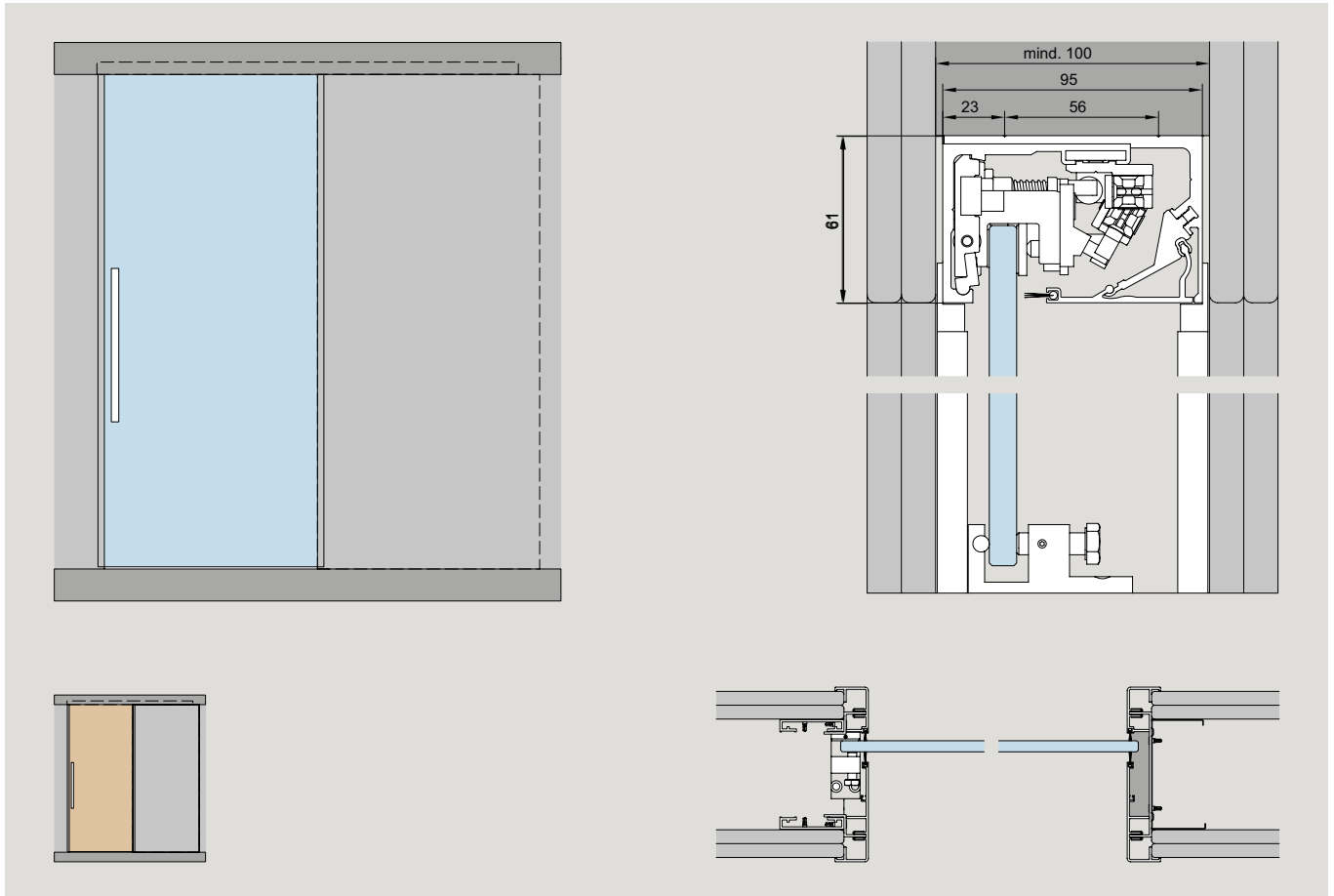
**Beispielansicht für MUTO Comfort L 80 Pocket, Tür (1- / 2-flügelig), verfahrbar in Wandtasche
Deckenschlitz-Montage**

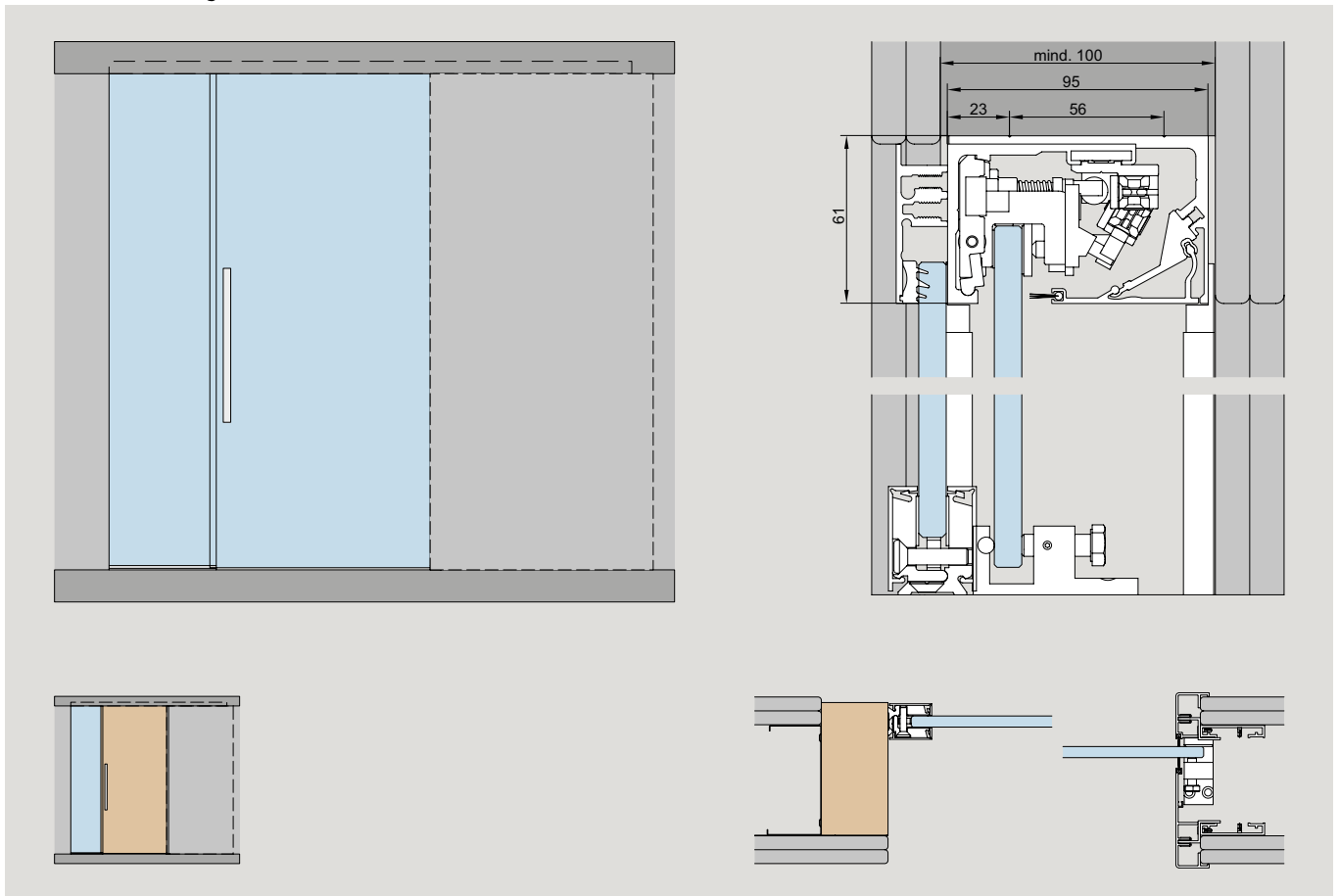

Schiebetürbeschläge

**Beispielansicht für MUTO Comfort L 80 Pocket, Tür (1- / 2-flügelig), mit Seitenteil, Tür verfahrbar in Wandtasche
Deckenschlitz-Montage**



Komplett-Sets für Glastür (8 - 13,5 mm, max 80 kg), Holztür (28 - 50 mm), 1- / 2-flügelig , mit und ohne Seitenteil, Einbau in Deckenschlitz

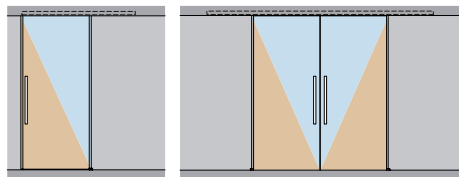

Grundteile (000)	LM elox Silber (150)	LM elox ähnl Niro satin (157)	LM p-besch Verkehrsweiß (350)	LM elox Sonder (199)	LM p-besch Sonderfarbe (399)
					*

Art.-Nr.	Beschreibung	€/Stück	€/Stück	€/Stück	€/Stück	€/Stück
----------	--------------	---------	---------	---------	---------	---------

Für den Einsatz von Holztüren benötigen Sie das Adapterprofil 36.261 / 36.262

MUTO Comfort L 80 Pocket
Set für Deckenschlitz-Montage,
 inkl. DORMOTION Einheit beidseitig,
 inkl. aller Profile und Zubehör

ohne Seitenteil

Für 1-flügelige Türen

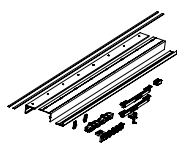

36.230	für 750 mm Flügelbreite, Profil-Länge 1500 mm	587,00	650,00	587,00	653,00	653,00
36.231	für 1000 mm Flügelbreite, Profil-Länge 2000 mm	666,00	752,00	666,00	756,00	756,00

36.232	Profile in Fixlänge max. 4000 mm, vorgefertigt für beidseitig überlappenden Flügel	666,00	752,00	666,00	756,00	756,00
--------	--	--------	--------	--------	--------	--------

36.240	vorgefertigt für einseitig überlappenden Flügel	666,00	752,00	666,00	756,00	756,00
--------	---	--------	--------	--------	--------	--------

Für 2-flügelige Türen

36.233	für 2 x 750 mm Flügelbreite, Profil-Länge 3000 mm	1129,00	1317,00	1129,00	1324,00	1324,00
36.234	für 2 x 1000 mm Flügelbreite, Profil-Länge 4000 mm	1302,00	1479,00	1302,00	1490,00	1490,00

36.235	Profile in Fixlänge max. 6000 mm	1302,00	1479,00	1302,00	1490,00	1490,00
--------	----------------------------------	---------	---------	---------	---------	---------

mit Seitenteil

Für 1-flügelige Türen mit Seitenteil einseitig

36.243	vorgefertigt für einseitig überlappenden Flügel,	765,00	909,00	765,00	918,00	918,00
--------	--	--------	--------	--------	--------	--------

36.275	vorgefertigt für beidseitig überlappenden Flügel	765,00	909,00	765,00	918,00	918,00
--------	--	--------	--------	--------	--------	--------

Für 1-flügelige Türen mit Seitenteil beidseitig

36.276	vorgefertigt für beidseitig überlappenden Flügel	982,00	1107,00	982,00	1120,00	1111,00
--------	--	--------	---------	--------	---------	---------

36.244	Für 2-flügelige Türen mit Seitenteil	1595,00	1800,00	1595,00	1813,00	1813,00
--------	---	---------	---------	---------	---------	---------

587,00	650,00	587,00	653,00	653,00
666,00	752,00	666,00	756,00	756,00

Basis 2000 mm				
666,00	752,00	666,00	756,00	756,00
Aufschlag pro mm				
0,30	0,30	0,30	0,36	0,36

Basis 2000 mm				
666,00	752,00	666,00	756,00	756,00
Aufschlag pro mm				
0,30	0,30	0,30	0,36	0,36

1129,00	1317,00	1129,00	1324,00	1324,00
1302,00	1479,00	1302,00	1490,00	1490,00
Basis 4000 mm				
1302,00	1479,00	1302,00	1490,00	1490,00
Aufschlag pro mm				
0,30	0,30	0,30	0,36	0,36

Basis 2000 mm				
765,00	909,00	765,00	918,00	918,00
Aufschlag pro mm				
0,35	0,35	0,35	0,40	0,40

Basis 2000 mm				
765,00	909,00	765,00	918,00	918,00
Aufschlag pro mm				
0,35	0,35	0,35	0,40	0,40

Basis 3000 mm				
982,00	1107,00	982,00	1120,00	1111,00
Aufschlag pro mm				
0,35	0,35	0,35	0,40	0,40

Basis 4000 mm				
1595,00	1800,00	1595,00	1813,00	1813,00
Aufschlag pro mm				
0,35	0,35	0,35	0,40	0,40

Glastür (8 - 13,5 mm), Holztür (28 - 40 mm), 1- / 2-flügelig, mit/ohne Seitenteil Tür verfahrbar in Wandtasche

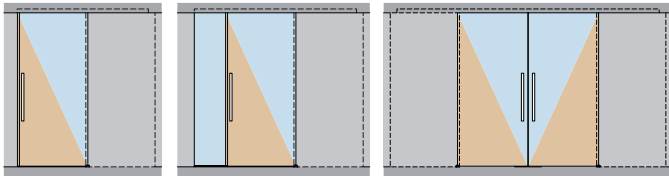

Grundteile (000)	LM elox Silber (150)	LM elox ähnl Niro satin (157)	LM p-besch Verkehrsweiß (350)	LM elox Sonder (199)	LM p-besch Sonderfarbe (399)
					*

Art.-Nr.	Beschreibung	DIN	€/Stück	€/Stück	€/Stück	€/Stück	€/Stück	€/Stück
----------	--------------	-----	---------	---------	---------	---------	---------	---------

Für den Einsatz von Holztüren benötigen Sie das Adapterprofil 36.346

Komplett-Sets für Türen in 8 - 13,5 mm Glasdicke, max. 80 kg.

MUTO Comfort L 80 Pocket Schiebetür-Set für Wandtaschenmontage
inkl. DORMOTION Einheit beidseitig
inkl. aller Profile und Zubehör

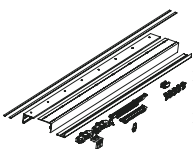

36.236	Türflügelbreite 750 mm	R	598,00	661,00	598,00	665,00	665,00
36.237		L	598,00	661,00	598,00	665,00	665,00
36.238	Türflügelbreite 1000 mm	R	679,00	764,00	679,00	770,00	770,00
36.239		L	679,00	764,00	679,00	770,00	770,00



36.245	Türflügelbreite Fixmaß	R	Basis 2000 mm Aufschlag pro mm 0,30	764,00 0,30	679,00 0,30	770,00 0,36	770,00 0,36
36.246		L	Basis 2000 mm Aufschlag pro mm 0,30	764,00 0,30	679,00 0,30	770,00 0,36	770,00 0,36
36.247	Türflügelbreite Fixmaß + Seitenteil	R	Basis 2000 mm Aufschlag pro mm 0,35	921,00 0,35	778,00 0,35	930,00 0,40	930,00 0,40
36.248		L	Basis 2000 mm Aufschlag pro mm 0,35	921,00 0,35	778,00 0,35	930,00 0,40	930,00 0,40

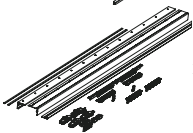

36.249	Doppelflügeltür Fixmaß		Basis 4000 mm Aufschlag pro mm 0,30	1503,00 0,30	1325,00 0,30	1515,00 0,36	1515,00 0,36
--------	------------------------	--	---	-----------------	-----------------	-----------------	-----------------

MUTO Comfort L 80 Pocket Schiebetür-Set für Wandtaschenmontage
inkl. DORMOTION Einheit Schließrichtung und Push-to-open Einheit Öffnungsrichtung
inkl. aller Profile und Zubehör





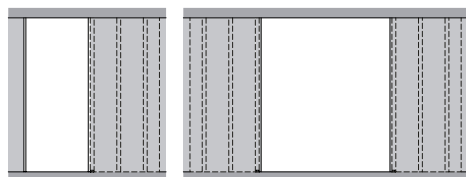









36.164	Türflügelbreite 750 mm	R	620,00	683,00	620,00	687,00	687,00
36.160		L	620,00	683,00	620,00	687,00	687,00
36.165	Türflügelbreite 1000 mm	R	700,00	785,00	700,00	790,00	790,00
36.161		L	700,00	785,00	700,00	790,00	790,00
36.166	Türflügelbreite Fixmaß	R	Basis 2000 mm Aufschlag pro mm 0,30	785,00 0,30	700,00 0,30	790,00 0,36	790,00 0,36
36.162		L	Basis 2000 mm Aufschlag pro mm 0,30	785,00 0,30	700,00 0,30	790,00 0,36	790,00 0,36
36.167	Türflügelbreite Fixmaß + Seitenteil	R	Basis 2000 mm Aufschlag pro mm 0,35	944,00 0,35	800,00 0,35	953,00 0,40	953,00 0,40
36.163		L	Basis 2000 mm Aufschlag pro mm 0,35	944,00 0,35	800,00 0,35	953,00 0,40	953,00 0,40
36.168	Doppelflügeltür Fixmaß		Basis 4000 mm Aufschlag pro mm 0,30	1548,00 0,30	1370,00 0,30	1558,00 0,36	1558,00 0,36

Profilbausätze für Wandtaschenbau für Glastüren (8 - 13,5 mm) und für Holztüren (28 - 40 mm)







LM elox Silber (150)	LM elox ähnl Niro satin (157)	LM p-besch Verkehrsweiß (350)	LM elox Sonder (199)	LM p-besch Sonderfarbe (399)
				*

Schiebetürbeschläge

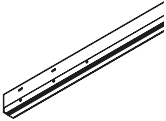
Art.-Nr.	Beschreibung	€/Stück	€/Stück	€/Stück	€/Stück	€/Stück
<p>Profilbausätze für Wandtaschenbau inkl. 2 x Vertikalprofil mit Bürstendichtungen und Spezialbodenführung - in Wandtasche integriert (ausgelegt auf Trockenbauwände mit Innenmaß 100 mm, Außenmaß 150 mm)</p> <p>MUTO Comfort L 80 Pocket Profilbausatz für Wandtaschenbau für Glastüren, Türhöhen bis 2250 mm</p>						
 36.284	Türflügelbreite ≤ 750 mm	829,00	964,00	829,00	973,00	973,00
 36.285	Türflügelbreite > 750 mm (max. 1.500 mm)	894,00	1029,00	894,00	1040,00	1040,00
 36.286	Doppelflügeltür Türflügelbreite ≤ 750 mm	881,00	1015,00	881,00	1024,00	1024,00
 36.287	Doppelflügeltür Türflügelbreite > 750 mm (max. 1.500 mm)	947,00	1082,00	947,00	1093,00	1093,00
<p>MUTO Comfort L 80 Pocket Profilbausatz für Wandtaschenbau für Glastüren, Türhöhen bis 2251 - 2800 mm</p>						
 36.280	Türflügelbreite ≤ 750 mm	986,00	1119,00	986,00	1131,00	1131,00
 36.281	Türflügelbreite > 750 mm (max. 1.500 mm)	1052,00	1186,00	1052,00	1197,00	1197,00
 36.282	Doppelflügeltür Türflügelbreite ≤ 750 mm	1039,00	1171,00	1039,00	1184,00	1184,00
 36.283	Doppelflügeltür Türflügelbreite > 750 mm (max. 1.500 mm)	1105,00	1236,00	1105,00	1250,00	1250,00
<p>MUTO Comfort L 80 Pocket Profilbausatz für Wandtaschenbau für Holztüren, Türhöhen bis 2250 mm inkl. Holzadapterprofil und Holzbodenführung</p>						
 36.288	Türflügelbreite ≤ 750 mm	1004,00	1105,00	1004,00	1115,00	1115,00
 36.289	Türflügelbreite > 750 mm (max. 1.500 mm)	1067,00	1168,00	1067,00	1179,00	1179,00
 36.290	Doppelflügeltür Türflügelbreite ≤ 750 mm	1082,00	1184,00	1082,00	1194,00	1194,00
 36.291	Doppelflügeltür Türflügelbreite > 750 mm (max. 1.500 mm)	1146,00	1247,00	1146,00	1258,00	1258,00
<p>MUTO Comfort L 80 Pocket Profilbausatz für Wandtaschenbau für Holztüren, Türhöhen bis 2251 - 2800 mm inkl. Holzadapterprofil und Holzbodenführung</p>						
 36.292	Türflügelbreite ≤ 750 mm	1161,00	1260,00	1161,00	1273,00	1273,00
 36.293	Türflügelbreite > 750 mm (max. 1.500 mm)	1224,00	1324,00	1224,00	1339,00	1339,00
 36.294	Doppelflügeltür Türflügelbreite ≤ 750 mm	1239,00	1339,00	1239,00	1351,00	1351,00
 36.295	Doppelflügeltür Türflügelbreite > 750 mm (max. 1.500 mm)	1304,00	1401,00	1304,00	1416,00	1416,00

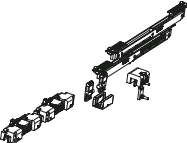
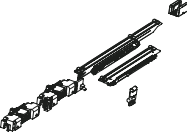
Einzelkomponenten MUTO Comfort L 80 Pocket

Art.-Nr.	Beschreibung	DIN	Grundteile (000)					
			€/Stück	€/Stück	€/Stück	€/Stück	€/Stück	€/Stück
<p>Einzelkomponenten verwendbar in Kombination mit MUTO Comfort L 80 Laufschieneprofil Art Nr. 36.350 / 36.351</p>								
	36.332 Taschenprofil Lagerlänge 6000 mm		287,00	333,00	287,00	366,00	366,00	
	36.333 Fixlänge		€/m 60,00	€/m 69,50	€/m 60,00	€/m 75,50	€/m 75,50	
	36.334 Abdeckprofil Lagerlänge 6000 mm		112,00	128,00	112,00	139,00	139,00	
	36.335 Fixlänge		€/m 23,50	€/m 26,50	€/m 23,50	€/m 28,50	€/m 28,50	
	36.442 Halteclips für untere Abdeckprofil-Befestigung (5 Stck.)		13,50					
	36.338 Zubehörset für Deckenschlitz-Lösung		355,00	355,00	355,00	355,00	355,00	
	36.340 Zubehörset für Wandtaschenlösung komplett inkl. 2 x DORMOTION Einheit	R	366,00					
	36.341	L	366,00					
	36.342 Zubehörset für Wandtaschenlösung komplett inkl. 1 x DORMOTION Einheit und 1 x Push-to-open Einheit	R	388,00					
	36.343	L	388,00					
	36.440 Montagehilfe (2 Winkel)		27,00					

Schiebetürbeschläge

Notizen

MUTO Premium XL 80 / 150



Technische Daten	
Glasart	ESG, VSG (aus 2 x ESG)
Glasdicke	8-13,5 mm
Max. Türflügelgewicht	80 kg/150 kg
Anwendungen	1-/2-flügelig, (Glas- oder Holzflügel) Glas-Seitenteil, an Glas
Material	Aluminium
Oberflächen	Eloxal- und RAL-Farbtöne
Montageart	Wand-, Deckenmontage, Montage an Glas
Ihre Vorteile	DORMOTION Integrierte Verriegelung und Statusindikator optional nachrüstbar Bei 2-flügeligen Anlagen Synchro optional nachrüstbar Getestet nach DIN EN 1527:2020-04 Höhenjustierung ohne Demontage +/- 5 mm

Beispielansicht für MUTO Premium XL 80/150 Wandmontage

Schiebetürbeschläge

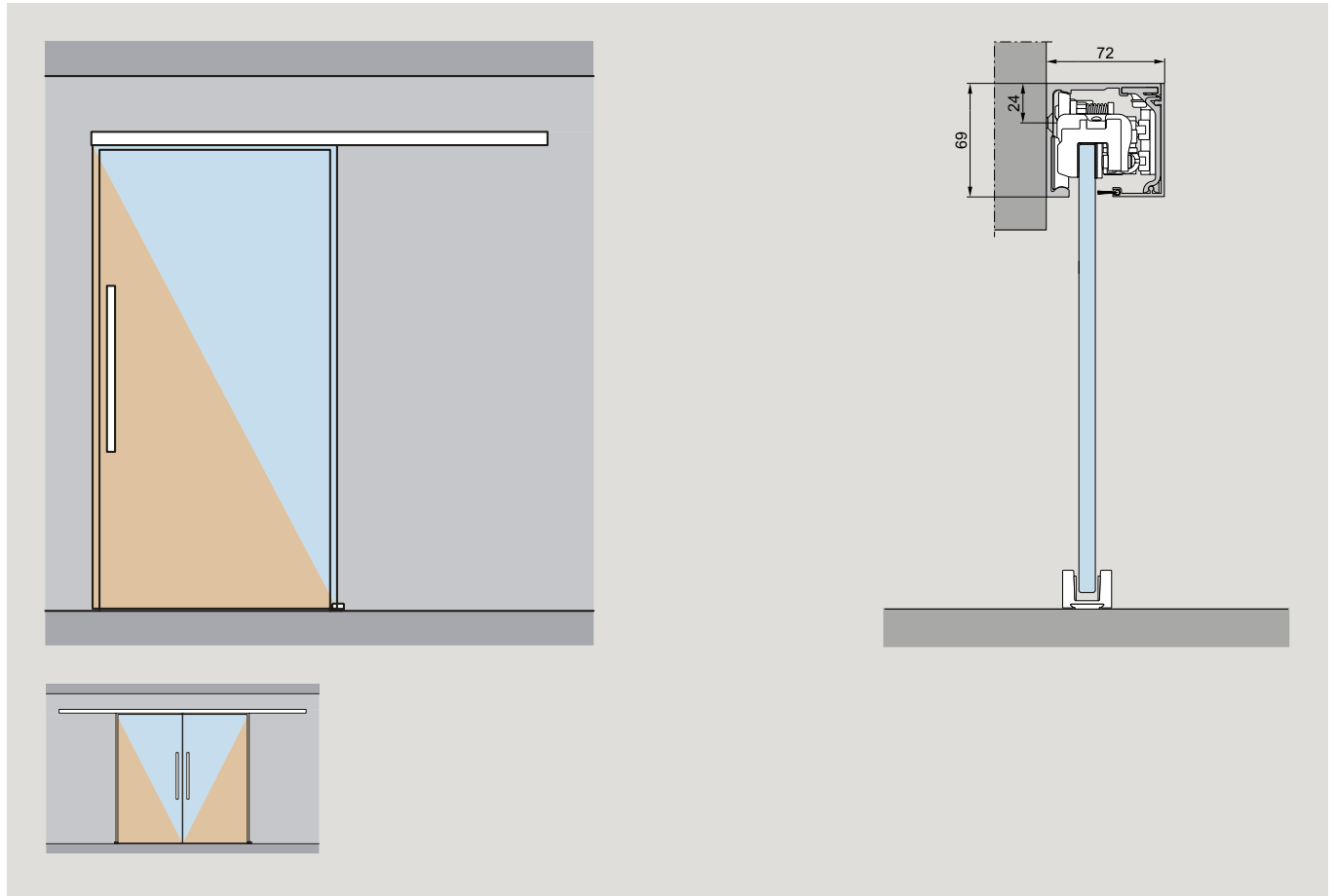

Beispielansicht für MUTO Premium XL 80/150 Deckenmontage

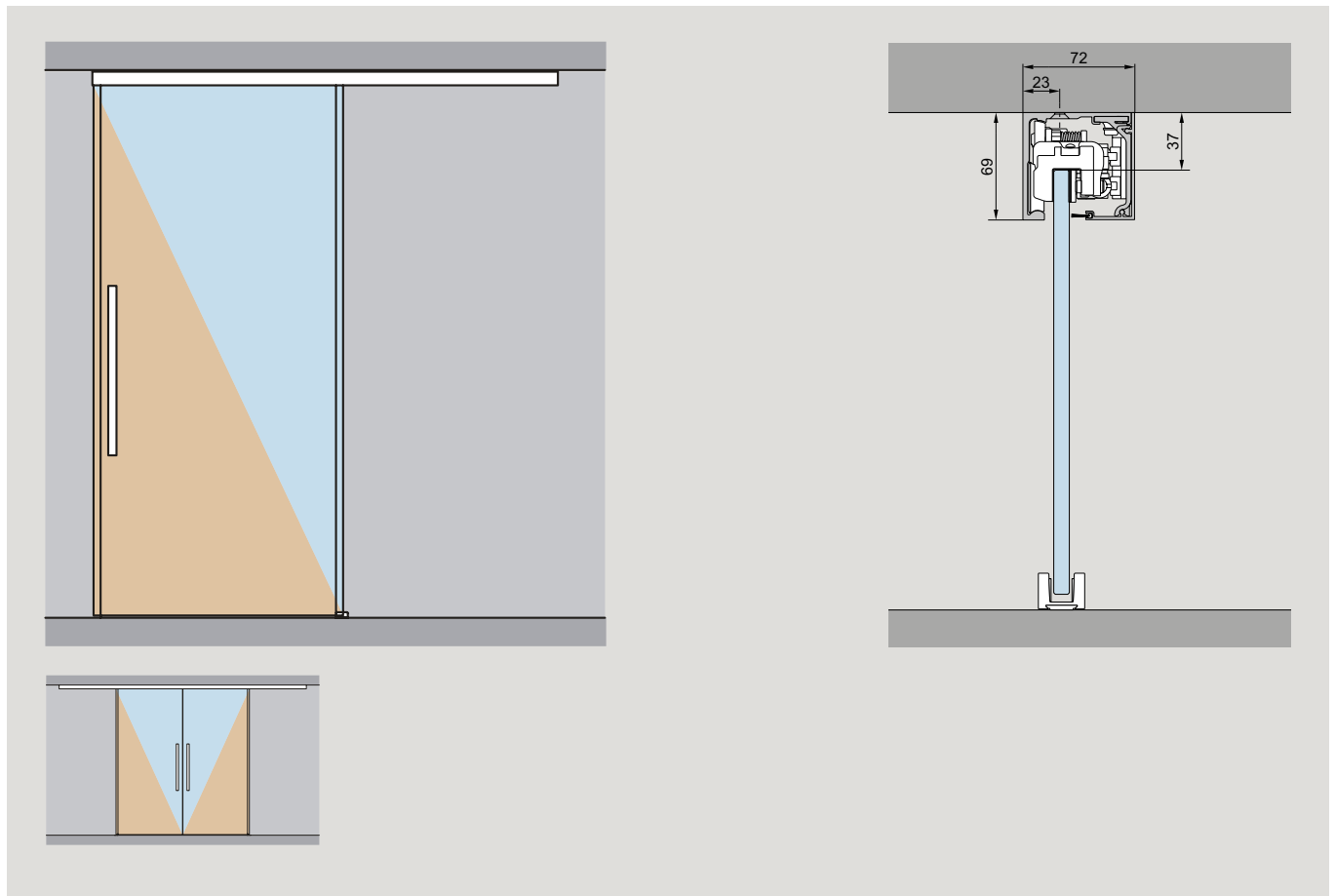

Beispielansicht für MUTO Premium XL 80/150 mit Glas-Seitenteil

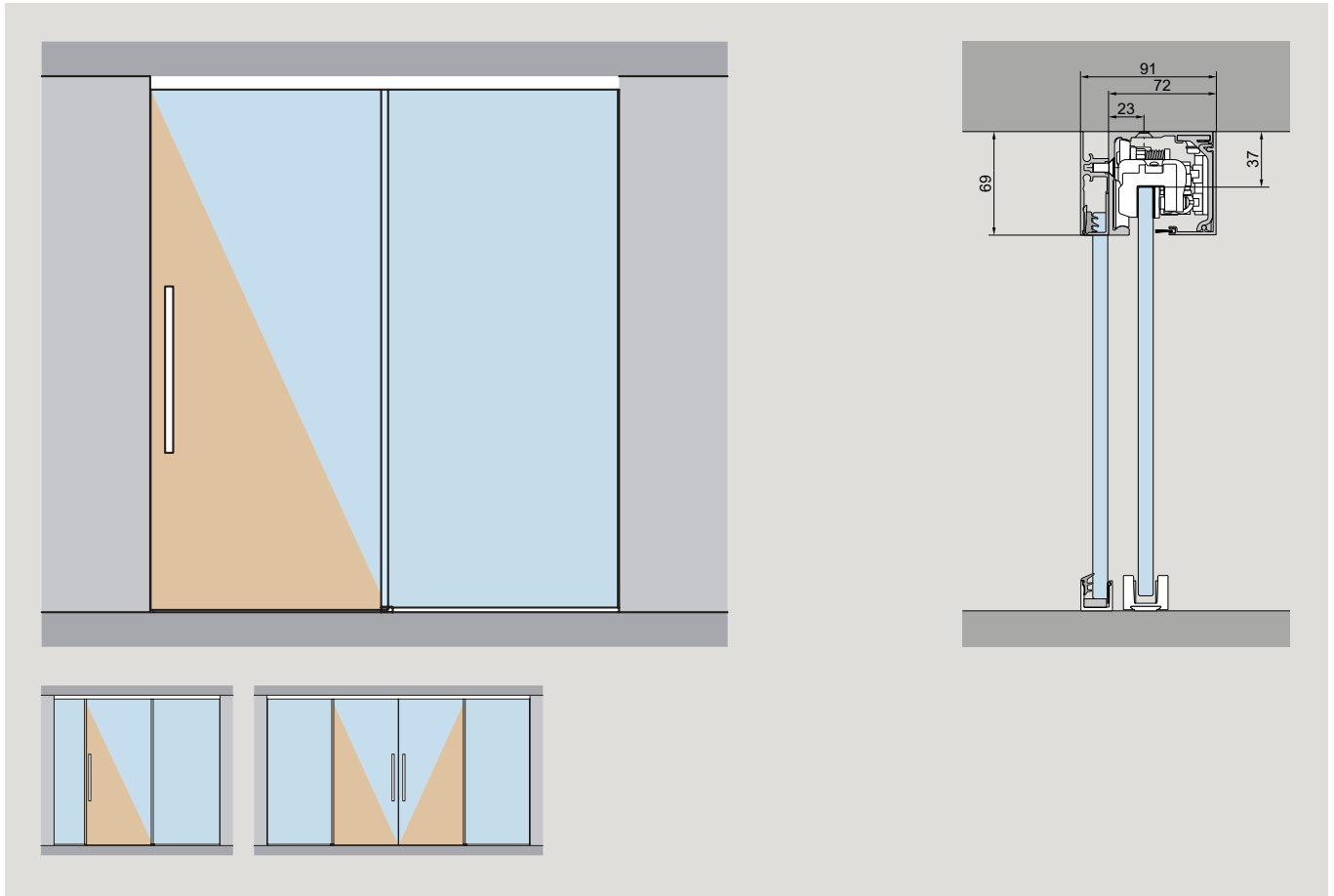

Schiebetürbeschläge

Beispielansicht für MUTO Premium XL 80/150 an Glas, mit Glas-Oberlicht und Glas-Seitenteil

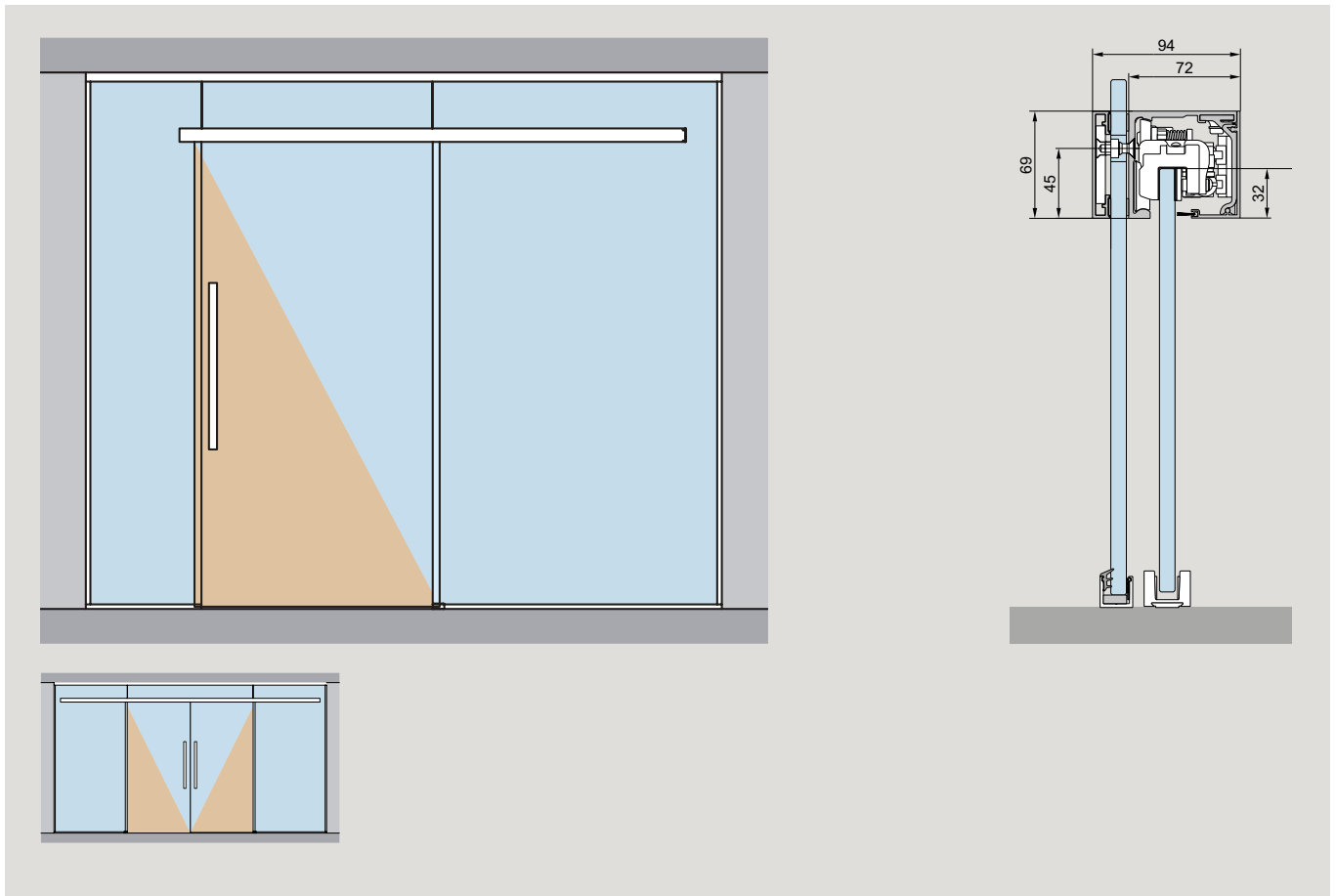

Komplett-Sets (inklusive DORMOTION) für Glastür (8–13,5 mm) oder Holztür (28 - 50 mm), 1-flügelig, Wand- oder Deckenmontage

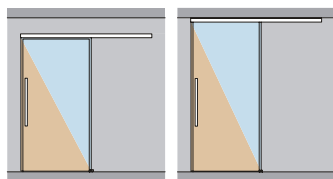

Art.-Nr. Beschreibung

LM elox Silber (150)	LM elox ähnl Niro satin (157)	LM p-besch Tief-schwarz (304)	LM p-besch Verkehrs-weiß (350)	LM elox Sonder (199)	LM p-besch Sonderfarbe (399)
€/Stück	€/Stück	€/Stück	€/Stück	€/Stück	€/Stück

Schiebetürbeschläge

Für Holzanwendungen benötigen Sie ein Adapterprofil (36.461 / 36.464)

MUTO Premium XL 80/150

- Bestehend aus:
 1 Laufschiene
 1 Abdeckprofil
 2 Klemm-Laufwagen
 (für 8–13,5 mm Glasdicke)
 mit Aushebeschutz
 2 Endanschlagen inkl. Fangvorrichtung
 1 Bodenführung
 2 Stirnabdeckungen
 inkl. Sichtschutzbürste
 1 DORMOTION Einheit 2021

Definierte Längen

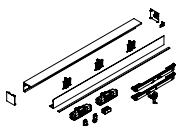

max. 80 kg, inkl. DORMOTION XL – 80 für Wandmontage

36.500	900 mm Flügelbreite/1780 mm Profillänge	727,00	783,00	836,00	727,00	940,00	940,00
36.501	1200 mm Flügelbreite/2380 mm Profillänge	829,00	902,00	963,00	829,00	1082,00	1082,00
36.502	1450 mm Flügelbreite/2880 mm Profillänge	911,00	997,00	1066,00	911,00	1198,00	1198,00

für Deckenmontage

36.503	900 mm Flügelbreite/1780 mm Profillänge	727,00	783,00	836,00	727,00	940,00	940,00
36.504	1200 mm Flügelbreite/2380 mm Profillänge	829,00	902,00	963,00	829,00	1082,00	1082,00
36.505	1450 mm Flügelbreite/2880 mm Profillänge	911,00	997,00	1066,00	911,00	1198,00	1198,00

max. 150 kg, inkl. DORMOTION XL – 150 für Wandmontage

36.509	1250 mm Flügelbreite/2480 mm Profillänge	895,00	953,00	1015,00	895,00	1142,00	1142,00
36.510	1450 mm Flügelbreite/2880 mm Profillänge	962,00	1030,00	1100,00	962,00	1235,00	1235,00

für Deckenmontage

36.511	1250 mm Flügelbreite/2480 mm Profillänge	895,00	953,00	1015,00	895,00	1142,00	1142,00
36.512	1450 mm Flügelbreite/2880 mm Profillänge	962,00	1030,00	1100,00	962,00	1235,00	1235,00

Individuelle Längen

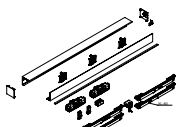

Hinweis:
 Bei individuellen Längen ab 1781 mm setzt sich der Preis aus dem Basispreis für 1780 mm Profillänge plus Aufschlag pro weiterem mm (max 5000 mm) zusammen!

min. 660, max. 2500 mm Flügelbreite / 5000 mm Profillänge

max. 80 kg, inkl. DORMOTION XL – 80

36.520	für Wandmontage	Basispreis für Längen bis 1780 mm					
		727,00	783,00	836,00	727,00	940,00	940,00
		Aufschlag pro mm (min. 1781 mm / max. 5000)					
		0,30	0,30	0,30	0,30	0,36	0,36
36.522	für Deckenmontage	Basispreis für Längen bis 1780 mm					
		727,00	783,00	836,00	727,00	940,00	940,00
		Aufschlag pro mm (min. 1781 mm / max. 5000)					
		0,30	0,30	0,30	0,30	0,36	0,36

Hinweis:
 Bei individuellen Längen ab 2480 mm setzt sich der Preis aus dem Basispreis für 2481 mm Profillänge plus Aufschlag pro weiterem mm (max 5000 mm) zusammen!

max. 150 kg, inkl. DORMOTION XL – 150

36.521	für Wandmontage	Basis 2480 mm / Max. 5000 mm					
		895,00	953,00	1015,00	895,00	1142,00	1142,00
		Aufschlag pro mm (min. 2481 mm / max. 5000)					
		0,30	0,30	0,30	0,30	0,36	0,36
36.523	für Deckenmontage	Basis 2480 mm / Max. 5000 mm					
		895,00	953,00	1015,00	895,00	1142,00	1142,00
		Aufschlag pro mm (min. 2481 mm / max. 5000)					
		0,30	0,30	0,30	0,30	0,36	0,36

* Bei Anlagen in Sonderfarbe (399) oder in Weiß (350) werden die Stirnabdeckungen in Kunststoff Weiß oder in Anthrazit lackiert geliefert

Komplett-Sets (inklusive Synchro-Set, ohne DORMOTION) für Glastür (8-13,5 mm) oder Holztür (28 - 50 mm), 2-flügelig, Wand- oder Deckenmontage

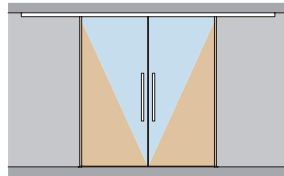
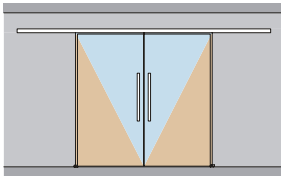

Art.-Nr.

Beschreibung

LM elox Silber (150)	LM elox ähnl Niro satin (157)	LM p-besch Tief-schwarz (304)	LM p-besch Verkehrs-weiß (350)	LM elox Sonder (199)	LM p-besch Sonderfarbe (399)
----------------------	-------------------------------	-------------------------------	--------------------------------	----------------------	------------------------------

€/Stück	€/Stück	€/Stück	€/Stück	€/Stück	€/Stück
---------	---------	---------	---------	---------	---------

Für Holzanwendungen (inklusive DORMOTION, optional mit Synchro) benötigen Sie ein Adapterprofil (36.461 / 36.464)

MUTO Premium XL 80/150
 Bestehend aus:
 1 Laufschiene max. 5940 mm
 1 Abdeckprofil max. 5940 mm
 4 Klemm-Laufwagen (für 8-13,5 mm Glasdicke) mit Aushebeschütz
 4 Endanschlägen inkl. Fangvorrichtungen
 2 Bodenführungen
 2 Stirnabdeckungen
 inkl. Sichtschutzbürsten max. 5940 mm mm

Individuelle Längen

Hinweis:
 Bei individuellen Längen ab 3561 mm setzt sich der Preis aus dem Basispreis für die Profillänge plus Aufschlag pro weiterem mm (max 5940 mm) zusammen!

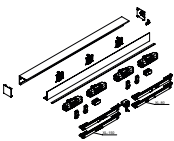

36.526 für Wandmontage max. 80 kg

36.527 max. 150 kg

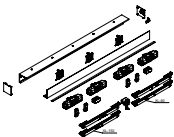

36.528 für Deckenmontage max. 80 kg

36.529 max. 150 kg

zwei Flügel mit Synchro-Funktion mit 1 Synchro-Set
für Wandmontage max. 80 kg

36.532

36.533 max. 150 kg

Basispreis für Längen bis 3560 mm					
1456,00	1566,00	1672,00	1456,00	1880,00	1880,00
Aufschlag pro mm (min. 3561 mm / max. 5940)					
0,30	0,30	0,30	0,30	0,36	0,36
Basispreis für Längen bis 4960 mm					
1792,00	1903,00	2031,00	1792,00	2283,00	2283,00
Aufschlag pro mm (min. 4961 mm / max. 5940)					
0,30	0,30	0,30	0,30	0,36	0,36
Basispreis für Längen bis 3560 mm					
1456,00	1566,00	1672,00	1456,00	1880,00	1880,00
Aufschlag pro mm (min. 3561 mm / max. 5940)					
0,30	0,30	0,30	0,30	0,36	0,36
Basispreis für Längen bis 4960 mm					
1792,00	1903,00	2031,00	1792,00	2283,00	2283,00
Aufschlag pro mm (min. 4961 mm / max. 5940)					
0,30	0,30	0,30	0,30	0,36	0,36
Basispreis für Längen bis 3560 mm					
1792,00	1903,00	1792,00	2283,00	2283,00	
Aufschlag pro mm (min. 3561 mm / max. 5940)					
0,30	0,30	0,30	0,30	0,36	0,36

* Bei Anlagen in Sonderfarbe (399) oder in Weiß (350) werden die Stirnabdeckungen in Kunststoff Weiß oder in Anthrazit lackiert geliefert

Glastür (8–13,5 mm) oder Holztür (28 - 50 mm), 1- oder 2-flügelig, mit Glas-Seitenteil, ein- und beidseitig, Deckenmontage

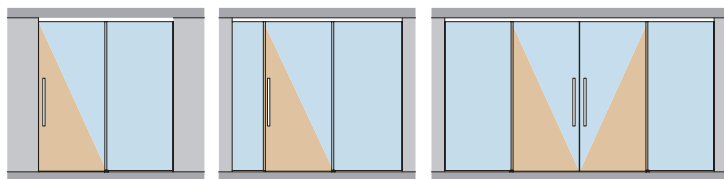

Art.-Nr. Beschreibung

LM elox Silber (150)	LM elox ähnl Niro satin (157)	LM p-besch Tief-schwarz (304)	LM p-besch Verkehrs-weiß (350)	LM elox Sonder (199)	LM p-besch Sonderfarbe (399)
€/Stück	€/Stück	€/Stück	€/Stück	€/Stück	€/Stück

Schiebetürbeschläge

Für Holzanwendungen benötigen Sie ein Adapterprofil (36.461 / 36.464)

MUTO Premium XL 80/150

- Bestehend aus:
 1 Laufschiene max. 5000 mm f. Seitenteilanbindung
 1 Abdeckprofil max. 5000 mm
 1 Seitenteilprofil max. 5000 mm
 1 Sichtschutzprofil abhängig von Flügel und Seitenteil
 1 Füllprofil abhängig von Flügel und Seitenteil
 2 Klemm-Laufwagen (für 8–13,5 mm Glasdicke) mit Aushebeschutz
 2 Endanschlagen inkl. Fangvorrichtung
 1 Bodenführung
 2 Stirnabdeckungen inkl. Sichtschutzbürsten max. 5000 mm
 1 DORMOTION Einheit 2021

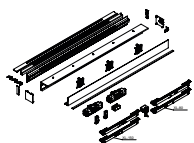

Individuelle Längen

Hinweis:
 Bei individuellen Längen ab 1781 mm setzt sich der Preis aus dem Basispreis für die Profillänge plus Aufschlag pro weiterem mm (max 5000 mm) zusammen!

Set 1-flügelig, mit Seitenteilen max. 5000 mm Profillänge

Art.-Nr.	max. 80 kg, inkl. DORMOTION XL – 80 Flügelbreite min. 660/max. 2500 mm	Basispreis für Längen bis 1780 mm					
		36.515	845,00	916,00	977,00	845,00	1097,00
		Aufschlag pro mm (min. 1781 mm / max. 5000)					
		0,35	0,35	0,35	0,35	0,42	0,42
Art.-Nr.	max. 150 kg, inkl. DORMOTION XL – 150 Flügelbreite min. 660/max. 2500 mm	Basispreis für Längen bis 2480 mm					
		36.516	1055,00	1132,00	1206,00	1055,00	1353,00
		Aufschlag pro mm (min. 2480 mm / max. 5000)					
		0,35	0,35	0,35	0,35	0,42	0,42

Hinweis:
 Bei individuellen Längen ab 3560 mm setzt sich der Preis aus dem Basispreis für die Profillänge plus Aufschlag pro weiterem mm (max 5940 mm) zusammen!

Set 2-flügelig, mit Seitenteilen, 2 DORMOTION Einheiten 2021 max. 5940 mm Profillänge

Art.-Nr.	max. 80 kg Flügelbreite: min. 660 mm, max. 1470 mm	Basispreis für Längen bis 3560 mm					
		36.518	1692,00	1830,00	1692,00	1953,00	2192,00
		Aufschlag pro mm (min. 3561 mm / max. 5940)					
		0,30	0,30	0,30	0,30	0,36	0,36
Art.-Nr.	max. 150 kg Flügelbreite: min. 660 mm, max. 1470 mm	Basispreis für Längen bis 4560 mm					
		36.517	2112,00	2262,00	2112,00	2413,00	2706,00
		Aufschlag pro mm (min. 4961 mm / max. 5940)					
		0,30	0,30	0,30	0,30	0,36	0,36

* Bei Anlagen in Sonderfarbe (399) oder in Weiß (350) werden die Stirnabdeckungen in Kunststoff Weiß oder in Anthrazit lackiert geliefert

Glastür (8–13,5 mm) oder Holztür (28 - 50 mm), 1-flügelig mit Glas-Oberlicht und Glas-Seitenteilen

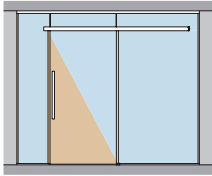

LM elox Silber (150)	LM elox ähnl Niro satin (157)	LM p-besch Tief- schwarz (304)	LM p-besch Verkehrs- weiß (350)	LM elox Sonder (199)	LM p-besch Sonder- farbe (399) *
-------------------------------	--	--	---	-------------------------------	---

Art.-Nr.	Beschreibung	€/Stück	€/Stück	€/Stück	€/Stück	€/Stück	€/Stück
----------	--------------	---------	---------	---------	---------	---------	---------

Für Holzanwendungen benötigen Sie ein Adapterprofil
(36.461 / 36.464)

Komplett-Sets (inklusive DORMOTION)

MUTO Premium XL 80/150

- Bestehend aus:
 1 Laufschiene
 1 Abdeckprofil
 1 Gegenprofil
 2 Klemm-Laufwagen
 (für 8–13,5 mm Glasdicke)
 mit Aushebeschutz
 2 Endanschlägen inkl. Fangvorrichtung
 1 Bodenführung
 4 Stirnabdeckungen
 inkl. Sichtschutzbürste
 1 DORMOTION Einheit 2021

Definierte Längen

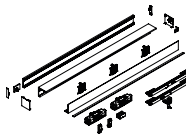

36.506	max. 80 kg, inkl. DORMOTION XL – 80 850 mm lichte Öffnung / 910 mm Flügelbr. / 1887 mm Profill.	873,00	940,00	1005,00	873,00	1129,00	1129,00
36.507	1050 mm lichte Öffnung / 1110 mm Flügelbr. / 2287 mm Profill.	993,00	1082,00	1155,00	993,00	1297,00	1297,00
36.508	1250 mm lichte Öffnung / 1310 mm Flügelbr. / 2687 mm Profill	1095,00	1198,00	1279,00	1095,00	1438,00	1438,00

36.513	max. 150 kg, inkl. DORMOTION XL – 150 1250 mm lichte Öffnung / 1310 mm Flügelbr. / 2687 mm Profill.	1074,00	1142,00	1220,00	1074,00	1371,00	1371,00
36.514	1400 mm lichte Öffnung / 1460 mm Flügelbr. / 2987 mm Profill.	1155,00	1235,00	1318,00	1155,00	1484,00	1484,00

Individuelle Längen

Hinweis:
 Bei individuellen Längen ab 1887 mm setzt sich der Preis
 aus dem Basispreis für die Profillänge plus Aufschlag
 pro weiterem mm (max 5067 mm) zusammen!

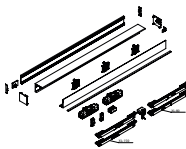

36.524	max. 80 kg, inkl. DORMOTION XL – 80 lichte Öffnung min. 600 / max. 2440 mm max. 5067 mm Profillänge Flügelbreite min. 660 / max. 2500 mm max. 5067 mm Profillänge	Basispreis für Längen bis 1887 mm					
		873,00	940,00	1005,00	873,00	1129,00	1129,00
		Aufschlag pro mm (min. 1888 mm / max. 5067)					
		0,30	0,30	0,30	0,30	0,36	0,36
36.525	max. 150 kg, inkl. DORMOTION XL – 150 lichte Öffnung min. 600 / max. 2440 mm Flügelbreite min. 660 / max. 2500 mm	Basispreis für Längen bis 2687 mm					
		1074,00	1142,00	1220,00	1074,00	1371,00	1371,00
		Aufschlag pro mm (min. 2688 mm / max. 5067)					
		0,30	0,30	0,30	0,30	0,36	0,36

Bitte geben Sie bei Ihrer Bestellung die lichte Weite an.

* Bei Anlagen in Sonderfarbe (399) oder in Weiß (350) werden die Stirn-
abdeckungen in Kunststoff Weiß oder in Anthrazit lackiert geliefert

Glastür (8–13,5 mm) oder Holztür (28 - 50 mm), 2-flügelig mit Glas-Oberlicht und Glas-Seitenteilen (optional mit Synchro)

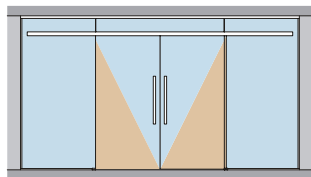

LM elox Silber (150)	LM elox ähnl Niro satin (157)	LM p-besch Tief-schwarz (304)	LM p-besch Verkehrs-weiß (350)	LM elox Sonder (199)	LM p-besch Sonder-farbe (399)
					*

Art.-Nr.	Beschreibung	€/Stück	€/Stück	€/Stück	€/Stück	€/Stück	€/Stück
----------	--------------	---------	---------	---------	---------	---------	---------

Für Holzanwendungen benötigen Sie ein Adapterprofil (36.461 / 36.464)

Komplett-Sets

MUTO Premium XL 80/150 für zwei Flügel

Bestehend aus:
 1 Laufschiene max. 5940 mm
 1 Abdeckprofil max. 5940 mm
 1 Gegenprofil max. 5940 mm
 4 Klemm-Laufwagen (für 8–13,5 mm Glasdicke) mit Aushebeschütz
 4 Endanschlagen inkl. Fangvorrichtungen
 2 Bodenführungen
 4 Stirnabdeckungen
 inkl. Sichtschutzbürsten

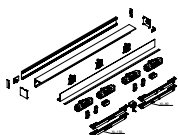

inklusive 2 DORMOTION Einheiten 2021, optional mit Synchro

Individuelle Längen

Hinweis:

Bei individuellen Längen ab 3775 mm setzt sich der Preis aus dem Basispreis für die Profillänge plus Aufschlag pro weiterem mm (max 5940 mm) zusammen!

Art.-Nr.	max. Gewicht	Flügelbreite	Basispreis für Längen bis 3774 mm					
			1746,00	1880,00	2007,00	1746,00	2257,00	2257,00
36.530	max. 80 kg	min. 660 mm	Aufschlag pro mm (min. 3775 mm / max. 5940)					
			0,30	0,30	0,30	0,30	0,36	0,36
36.531	max. 150 kg	min. 660 mm	Basispreis für Längen bis 5374 mm					
			2151,00	2283,00	2438,00	2151,00	2742,00	2742,00
			Aufschlag pro mm (min. 5375 mm / max. 5940)					
			0,30	0,30	0,30	0,30	0,36	0,36

Bitte geben Sie bei Ihrer Bestellung die lichte Weite an.

inklusive Synchro-Set, ohne DORMOTION

Art.-Nr.	max. Gewicht je Flügel	Flügelbreite	Basispreis für Längen bis 3774 mm				
			2151,00	2283,00	2151,00	2742,00	2742,00
36.534	max. 80 kg je Flügel	min. 660 mm, max. 1470 mm max. 5940 mm Profillänge	Aufschlag pro mm (min. 3775 mm / max. 5940)				
			0,30	0,30	0,30	0,36	0,36

Bitte geben Sie bei Ihrer Bestellung die lichte Weite an.







* Bei Anlagen in Sonderfarbe (399) oder in Weiß (350) werden die Stirnabdeckungen in Kunststoff Weiß oder in Anthrazit lackiert geliefert

Notizen

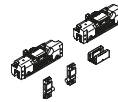
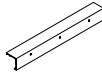
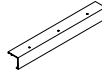
Einzelkomponenten MUTO Premium XL 80 / 150



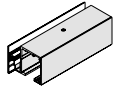
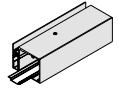
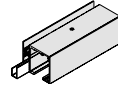

Schiebetürbeschläge

Grund- teile (000)	LM elox Silber (150)	LM elox ähnl Niro satin (157)	LM p-besch Tief- schwarz (304)	LM p-besch Verkehrs- weiß (350)	LM elox Sonder (199)	LM p-besch Sonder- farbe (399)
						*

Art.-Nr.	Beschreibung	€/Stück	€/Stück	€/Stück	€/Stück	€/Stück	€/Stück
MUTO Premium XL 80/150 Adapterprofil für Holzflügel							
Profil 12,5 x 36 mm + 12,5 x 4 mm, inkl. Bodenführung für Holzflügel, inkl. Zubehör							
	36.461	1460 mm	67,00				
			€/m				
	36.464	Fixlänge max. 2500 mm	85,50				
	36.550	Zubehör-Set Bestehend aus: 2 Klemm-Laufwagen mit Aushebeschutz 2 Endanschlügen inkl. Fangvorrichtung 1 Bodenführung	307,00	307,00	313,00	313,00	
	36.552	Laufschiene Wandmontage Lagerlänge 6000 mm	401,00	468,00	482,00	401,00	561,00
			€/m	€/m	€/m	€/m	€/m
	36.553	Fixlänge	83,50	96,50	100,00	83,50	117,00
	36.554	Deckenmontage Lagerlänge 6000 mm	401,00	468,00	482,00	401,00	561,00
			€/m	€/m	€/m	€/m	€/m
	36.555	Fixlänge	83,50	96,50	100,00	83,50	117,00
	36.566	Abdeckprofil Lagerlänge 6000 mm	156,00	181,00	186,00	156,00	217,00
			€/m	€/m	€/m	€/m	€/m
	36.567	Fixlänge	33,00	37,00	38,50	33,00	44,50
	36.556	Set Stirnabdeckungen für Wand- und Deckenmontage Kunststoff, Weiß bei (350) Kunststoff, Anthrazit lackiert bei (399)	14,00	14,00		14,00	14,00
	36.265	Sichtschutzbürsten-Set für Comfort M, L und Premium XL Bestehend aus: 1 Sichtschutzbürste für 8-10 mm Glas 1 Sichtschutzbürste für 12-13,5 mm Glas	12,50				
			€/m				
	36.469	Seitenteilprofil 69 mm hoch, mit Zwischenlagen, für 8-13,5 mm Glas Lagerlänge 6000 mm	196,00	226,00	233,00	196,00	269,00
			€/m	€/m	€/m	€/m	€/m
	36.474	Fixlänge	41,00	46,50	49,00	41,00	56,00
	36.800	Sichtschutzprofil für Comfort L, Premium XL und Premium Self-Closing, für Laufschienenprofil Lagerlänge 6000 mm	83,00	95,50	98,50	83,00	114,00
			€/m	€/m	€/m	€/m	€/m
	36.801	Fixlänge	17,50	20,00	21,00	17,50	24,00
	36.802	Füllprofil für Comfort L, Premium XL und Premium Self-Closing Lagerlänge 6000 mm	83,00	95,50	98,50	83,00	114,00
			€/m	€/m	€/m	€/m	€/m
	36.803	Fixlänge	17,50	20,00	21,00	17,50	24,00
	36.471	Set Stirnabdeckungen für Seitenteilprofil, 69 mm hoch Kunststoff, Weiß bei (350) Kunststoff, Anthrazit lackiert bei (399)	14,00	14,00		14,00	14,00
		VSG-Zubehörset, Statusindikator und integrierte Verriegelung finden Sie auf Seite 78-79					

* Bei Anlagen in Sonderfarbe (399) oder in Weiß (350) werden die Stirnabdeckungen in Kunststoff Weiß oder in Anthrazit lackiert geliefert

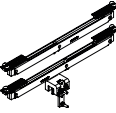
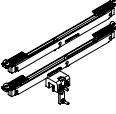
Einzelkomponenten MUTO Premium XL 80 / 150

	Grund- teile (000)	LM elox Silber (150)	LM elox ähnl Niro satin (157)	LM p-besch Tief- schwarz (304)	LM p-besch Verkehrs- weiß (350)	LM elox Sonder (199)	LM p-besch Sonder- farbe (399) *
Art.-Nr.	Beschreibung	€/Stück	€/Stück	€/Stück	€/Stück	€/Stück	€/Stück
	Bodenprofil inkl. 2 Stirnabdeckungen für Comfort L, Premium XL und Premium Self-Closing, für Fixierung Seitenteil, mit Zwischenlagen, für 8–13,5 mm Glas Lagerlänge 6000 mm	142,00	163,00	170,00	142,00	197,00	197,00
	36.810	€/m	€/m	€/m	€/m	€/m	€/m
	36.811 Fixlänge	29,50	34,00	35,50	29,50	41,00	41,00
	36.812 Stirnabdeckungen (2 Stück) für Comfort L, Premium XL und Premium Self-Closing für Bodenprofil, für Fixierung Seitenteil Kunststoff, Weiß bei (350) Kunststoff, Anthrazit lackiert bei (399)	9,80	9,80		9,80		9,80
	Laufschiene Montage an Glas (inkl. Zwischenlagen) Lagerlänge 6000 mm	401,00	468,00	482,00	401,00	561,00	561,00
36.563		€/m	€/m	€/m	€/m	€/m	€/m
36.564 Fixlänge		83,50	96,50	100,00	83,50	117,00	117,00
	Gegenprofil Montage an Glas (inkl. Halteplatten - 2 Stück/m - und Zwischenlagen) Lagerlänge 6000 mm	192,00	221,00	229,00	192,00	266,00	266,00
36.568		€/m	€/m	€/m	€/m	€/m	€/m
36.569 Fixlänge		41,50	47,00	50,00	41,50	58,00	58,00
36.145 Halteplatten an Glas (2 Stück)		8,80					
36.460 Set Stirnabdeckungen für Gegenprofil Kunststoff, Weiß bei (350) Kunststoff, Anthrazit lackiert bei (399)		14,00	14,00		14,00		
	36.570 DORMOTION Einheit 2021 inkl. Starter min. Flügelbreite 660 mm max. Flügelbreite 2500 mm für max. 80 kg,	210,00					
	36.571 für max. 150 kg	266,00					
	36.560 Synchro-Set für max. 80 kg Bestehend aus: 1 Seilzug 2 Umlenkrollen	368,00					

VSG-Zubehörset, Statusindikator und integrierte Verriegelung finden Sie auf Seite 78–79

* Bei Anlagen in Sonderfarbe (399) oder in Weiß (350) werden die Stirnabdeckungen in Kunststoff Weiß oder in Anthrazit lackiert geliefert

Notizen

MUTO Premium Self-Closing 120



Technische Daten	
Glasart	ESG, VSG (aus 2 x ESG)
Glasdicke	8-13,5 mm
Max. Türflügelgewicht	120 kg
Anwendungen	1-flügelig (Glas- oder Holzflügel), Glas-Seitenteil, an Glas
Material	Aluminium
Oberflächen	Eloxal- und RAL-Farbtöne
Montageart	Wand-, Deckenmontage, Montage an Glas
Ihre Vorteile	DORMOTION Integrierte Verriegelung, Statusindikator (optional nachrüstbar) Getestet nach DIN EN 1527:2020-04 Höhenjustierung ohne Demontage +/- 5 mm

Beispielansicht für MUTO Premium Self-Closing 120 Wandmontage

Schiebetürbeschläge

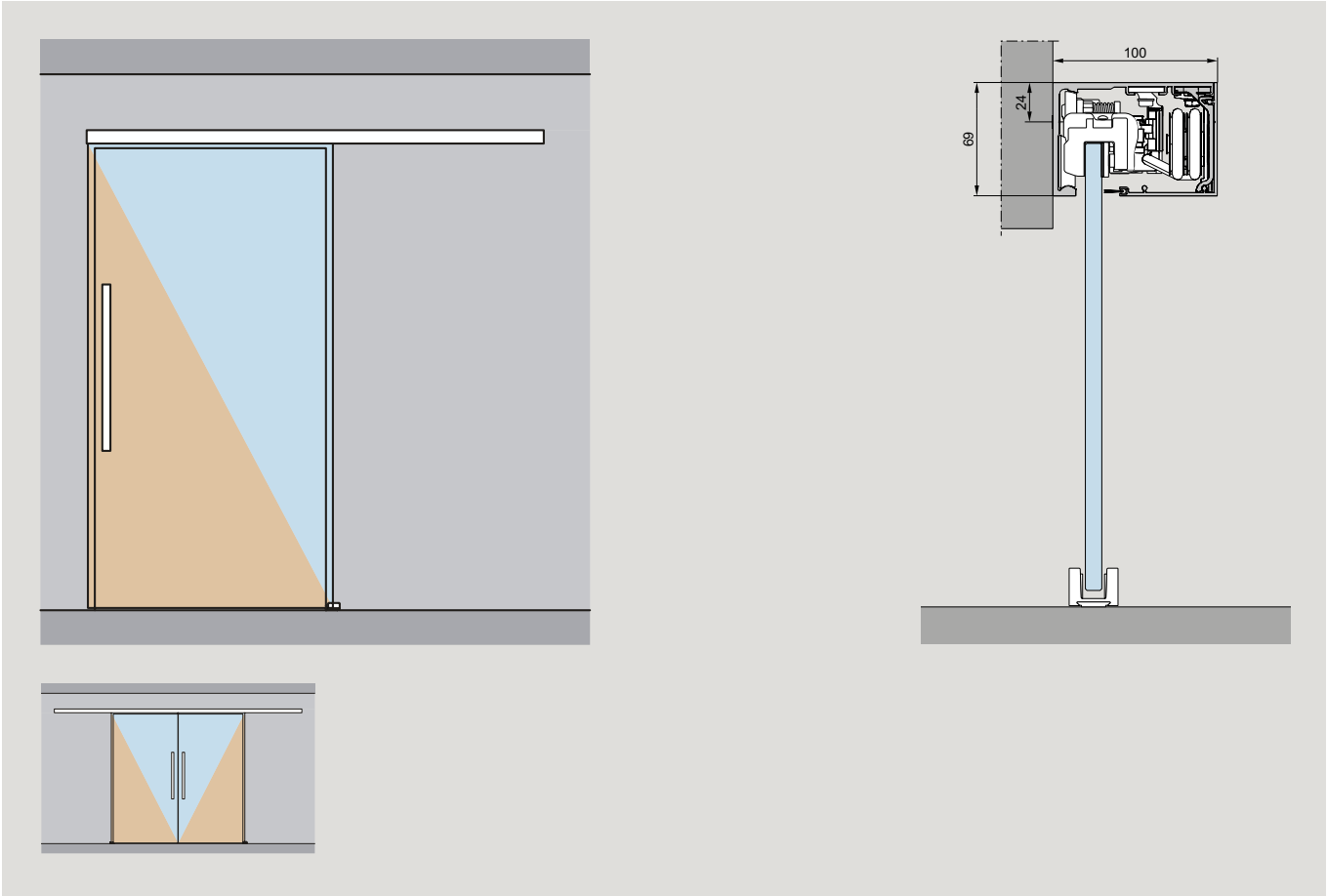

Beispielansicht für MUTO Premium Self-Closing 120 Deckenmontage

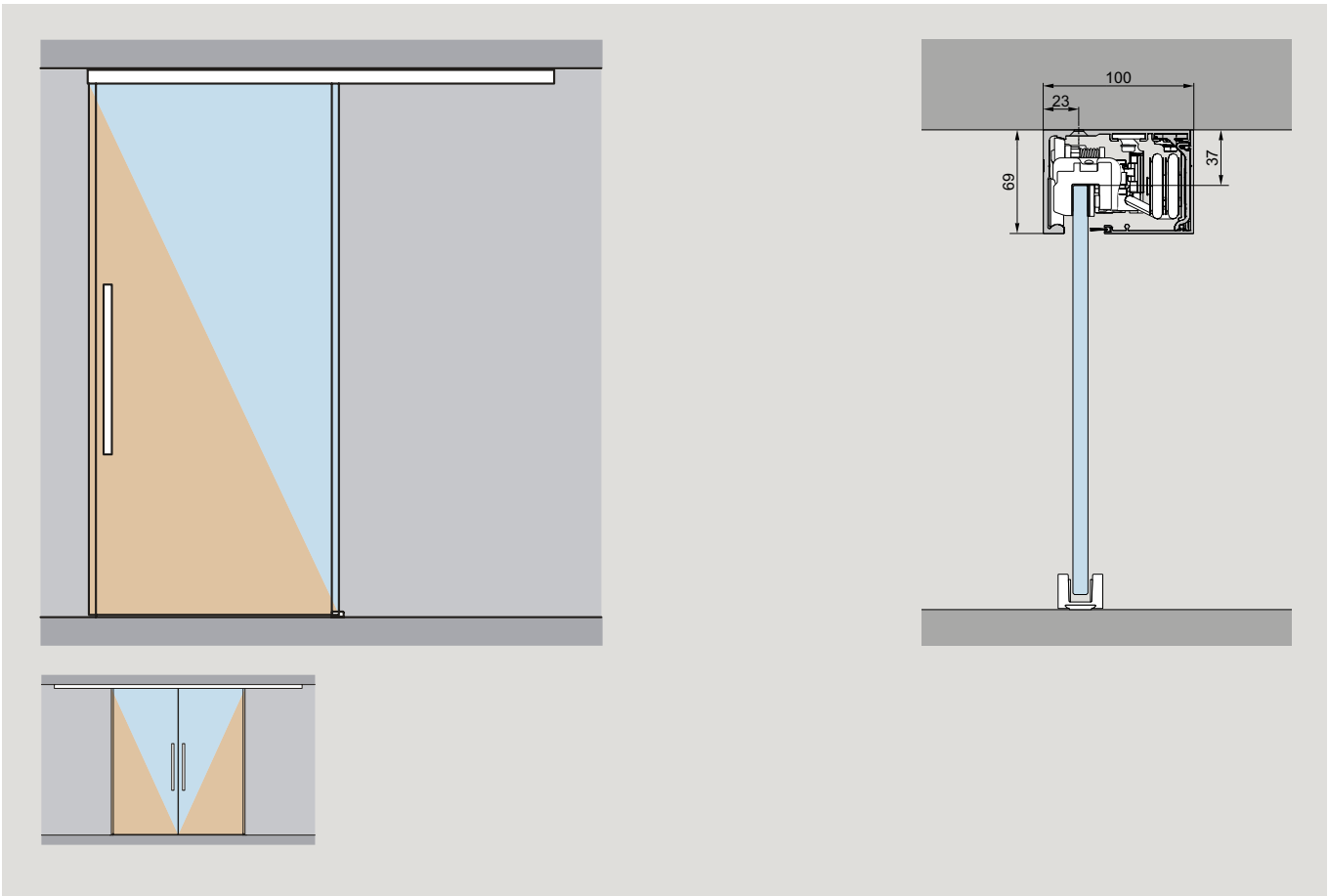

Beispielansicht für MUTO Premium Self-Closing 120 mit Glas-Seitenteil

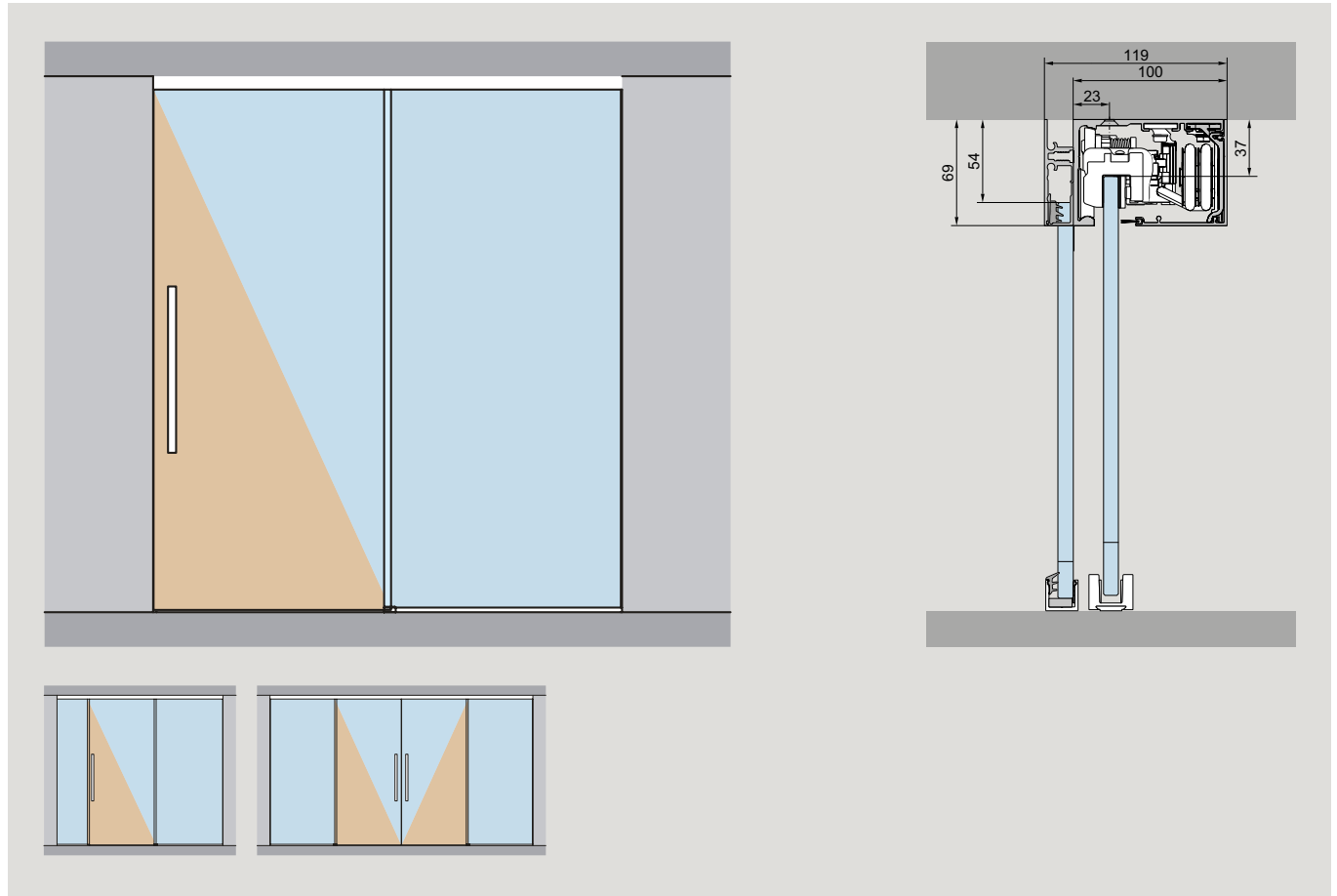

Schiebetürbeschläge

Beispielansicht für MUTO Premium Self-Closing 120 mit Glas-Oberlicht und Glas-Seitenteil

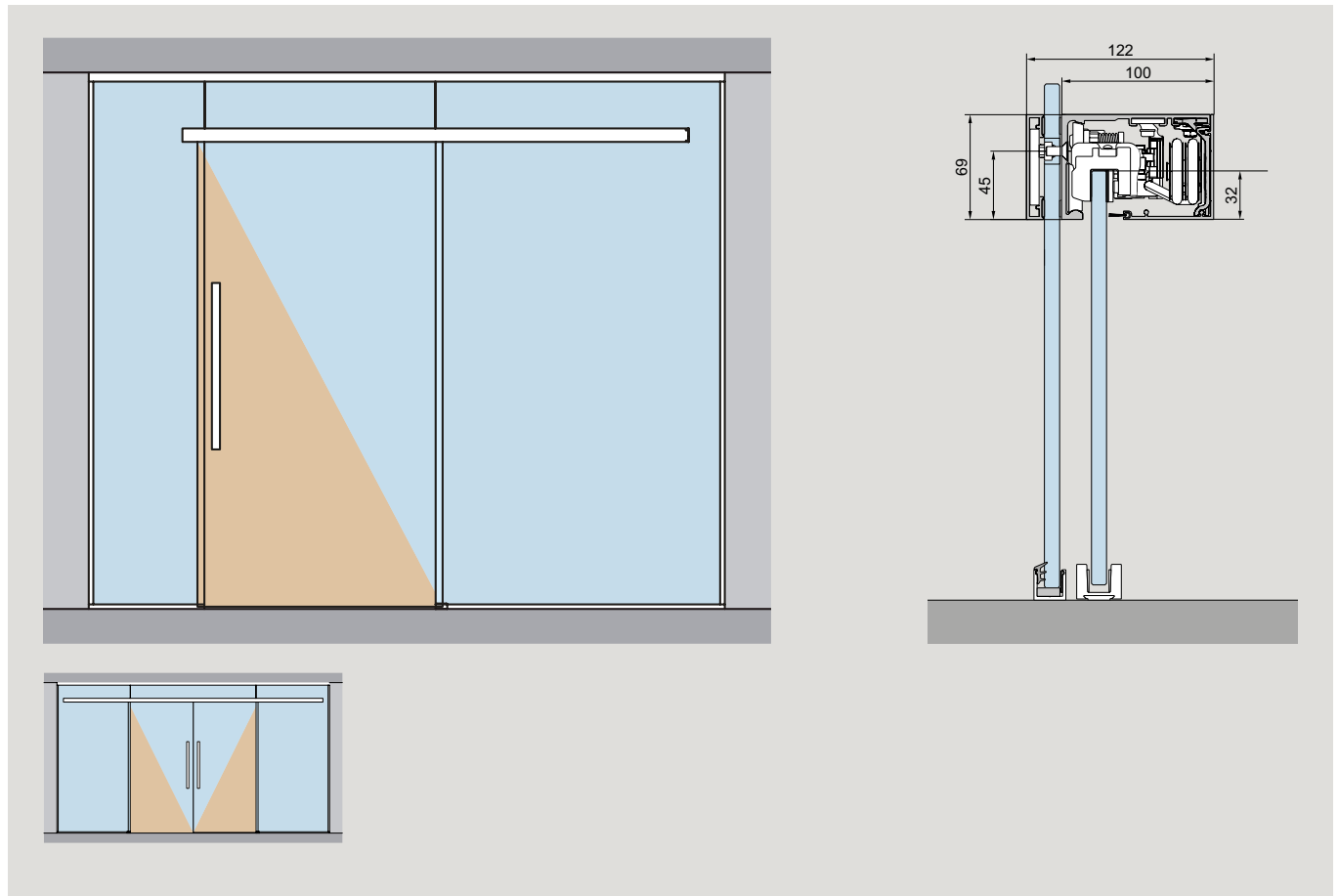

Komplett-Sets für Glastür (8–13,5 mm) oder Holztür (28 - 50 mm), Wand- oder Deckenmontage

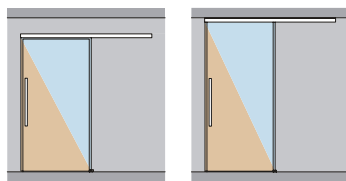

Art.-Nr. Beschreibung

LM elox Silber (150)	LM elox ähnl Niro satin (157)	LM p-besch Verkehrs- weiß (350)	LM elox Sonder (199)	LM p-besch Sonder- farbe (399) *
-------------------------------	--	---	-------------------------------	---

€/Stück €/Stück €/Stück €/Stück €/Stück

Für Holzanwendungen benötigen Sie ein Adapterprofil (36.461 / 36.464)

MUTO Premium Self-Closing 120

- Bestehend aus:
 1 Laufschiene
 1 Abdeckprofil
 2 Klemm-Laufwagen (für 8–13,5 mm Glasdicke) mit Aushebeschutz
 2 Endanschlägen inkl. Fangvorrichtung
 1 Bodenführung,
 2 Stirnabdeckungen, inkl. Sichtschutzbürsten
 1 DORMOTION Einheit 2021 (einseitig)
 1 elastisches Seil mit Zubehör

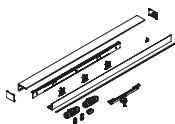

Definierte Längen

für 950 mm Flügelbreite / 1880 mm Profillänge

Öffnungsrichtung rechts, Schließrichtung links (DIN Links)

36.600	für Wandmontage	1175,00	1231,00	1175,00	1478,00	1478,00
36.604	für Deckenmontage	1175,00	1231,00	1175,00	1478,00	1478,00

Öffnungsrichtung links, Schließrichtung rechts (DIN Rechts)

36.601	für Wandmontage	1175,00	1231,00	1175,00	1478,00	1478,00
36.605	für Deckenmontage	1175,00	1231,00	1175,00	1478,00	1478,00

für 1250 mm Flügelbreite / 2480 mm Profillänge

Öffnungsrichtung rechts, Schließrichtung links (DIN Links)

36.610	für Wandmontage	1275,00	1348,00	1275,00	1592,00	1592,00
36.612	für Deckenmontage	1275,00	1348,00	1275,00	1592,00	1592,00

Öffnungsrichtung links, Schließrichtung rechts (DIN Rechts)

36.611	für Wandmontage	1275,00	1348,00	1275,00	1592,00	1592,00
36.613	für Deckenmontage	1275,00	1348,00	1275,00	1592,00	1592,00

für 1450 mm Flügelbreite / 2880 mm Profillänge

Öffnungsrichtung rechts, Schließrichtung links (DIN Links)

36.602	für Wandmontage	1344,00	1427,00	1344,00	1674,00	1674,00
36.606	für Deckenmontage	1344,00	1427,00	1344,00	1674,00	1674,00

Öffnungsrichtung links, Schließrichtung rechts (DIN Rechts)

36.603	für Wandmontage	1344,00	1427,00	1344,00	1674,00	1674,00
36.607	für Deckenmontage	1344,00	1427,00	1344,00	1674,00	1674,00

* Bei Anlagen in Sonderfarbe (399) oder in Weiß (350) werden die Stirnabdeckungen in Kunststoff Weiß oder in Anthrazit lackiert geliefert

Komplett-Sets für Glastür (8–13,5 mm) oder Holztür (28 - 50 mm), Wand- oder Deckenmontage

				LM elox Silber (150)	LM elox ähnl Niro satin (157)	LM p-besch Verkehrs- weiß (350)	LM elox Sonder (199)	LM p-besch Sonder- farbe (399) *	€/Stück	€/Stück	€/Stück	€/Stück	€/Stück
Art.-Nr.		Beschreibung											

Für Holzanwendungen benötigen Sie ein Adapterprofil (36.461 / 36.464)

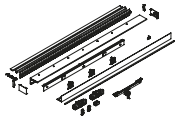

MUTO Premium Self-Closing 120

Bestehend aus:

- 1 Laufschiene
- 1 Abdeckprofil
- 2 Klemm-Laufwagen (für 8–13,5 mm Glasdicke) mit Aushebeschutz
- 2 Endanschlägen inkl. Fangvorrichtung
- 1 Bodenführung,
- 2 Stirnabdeckungen, inkl. Sichtschutzbürsten
- 1 DORMOTION Einheit 2021 (einseitig)
- 1 elastisches Seil mit Zubehör

Individuelle Längen

max. 3000 mm Profillänge

Hinweis:

Bei individuellen Längen ab 1881 mm setzt sich der Preis aus dem Basispreis für die Profillängen plus Aufschlag pro weiterem mm (max 3000 mm) zusammen!

für max. 1500 mm Flügelbreite

Öffnungsrichtung rechts, Schließrichtung links (DIN Links)
für Wandmontage

36.620

Basispreis für Längen bis 1880 mm				
1175,00	1231,00	1175,00	1478,00	1478,00
Aufschlag pro mm (min. 1881 mm / max. 3000)				
0,30	0,30	0,30	0,36	0,36

36.622 für Deckenmontage

Basispreis für Längen bis 1880 mm				
1175,00	1231,00	1175,00	1478,00	1478,00
Aufschlag pro mm (min. 1881 mm / max. 3000)				
0,30	0,30	0,30	0,36	0,36

für max. 1500 mm Flügelbreite

Öffnungsrichtung links, Schließrichtung rechts (DIN Rechts)
für Wandmontage

36.621

Basis 3760 mm / Max. 5880 mm				
1175,00	1231,00	1175,00	1478,00	1478,00
Aufschlag pro mm				
0,30	0,30	0,30	0,36	0,36

36.623 für Deckenmontage

Basis 3760 mm / Max. 5880 mm				
1175,00	1231,00	1175,00	1478,00	1478,00
Aufschlag pro mm				
0,30	0,30	0,30	0,36	0,36

Individuelle Längen

max. 5880 mm Profillänge

Hinweis:

Bei individuellen Längen ab 3761 mm setzt sich der Preis aus dem Basispreis für die Profillängen plus Aufschlag pro weiterem mm (max 5880 mm) zusammen!

Set für 2-flügelige Tür

inkl. 2 elastische Seile mit Zubehör
für Wandmontage

36.626

Basis 3760 mm / Max. 5880 mm				
2233,00	2339,00	2233,00	2807,00	2807,00
Aufschlag pro mm				
0,30	0,30	0,30	0,36	0,36

36.627 für Deckenmontage

Basis 3760 mm / Max. 5880 mm				
2233,00	2339,00	2233,00	2807,00	2807,00
Aufschlag pro mm				
0,30	0,30	0,30	0,36	0,36

* Bei Anlagen in Sonderfarbe (399) oder in Weiß (350) werden die Stirnabdeckungen in Kunststoff Weiß oder in Anthrazit lackiert geliefert

Glastür (8–13,5 mm) oder Holztür (28 - 50 mm) mit Glas-Seitenteil, einseitig und beidseitig

Schiebetürbeschläge

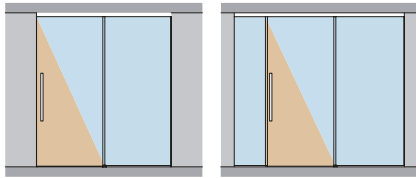

LM elox Silber (150)	LM elox ähnl Niro satin (157)	LM p-besch Verkehrs- weiß (350)	LM elox Sonder (199)
-------------------------------	--	---	-------------------------------

Art.-Nr.	Beschreibung	€/Stück	€/Stück	€/Stück	€/Stück
----------	--------------	---------	---------	---------	---------

Komplett-Sets

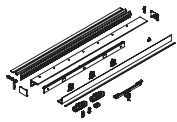

**MUTO Premium Self-Closing 120
für max. 1500 mm Flügelbreite**

Bestehend aus:

- 1 Laufschiene max. 3000 mm für Seitenteilanbindung
- 1 Abdeckprofil max. 3000 mm
- 1 Seitenteilprofil max. 3000 mm
- 1 Sichtschutzprofil abhängig von Flügel und Seitenteil
- 1 Füllprofil abhängig von Flügel und Seitenteil
- 2 Klemm-Laufwagen (für 8–13,5 mm Glasdicke) mit Aushebeschutz
- 2 Endanschlagen inkl. Fangvorrichtung
- 1 Bodenführung, 2 Stirnabdeckungen inkl. Sichtschutzbürsten max. 3000 mm
- 1 DORMOTION Einheit 2021 (einseitig)
- 1 elastisches Seil mit Zubehör

36.629 Öffnungsrichtung rechts, Schließrichtung links (DIN Links)

	Basis 1880 mm / Max. 3000 mm				
	1298,00	1371,00	1298,00	1641,00	1641,00
	Aufschlag pro mm				
	0,35	0,35	0,35	0,42	0,42

36.630 Öffnungsrichtung links, Schließrichtung rechts (DIN Rechts)

	Basis 1880 mm / Max. 3000 mm				
	1298,00	1371,00	1298,00	1641,00	1641,00
	Aufschlag pro mm				
	0,35	0,35	0,35	0,42	0,42

* Bei Anlagen in Sonderfarbe (399) oder in Weiß (350) werden die Stirnabdeckungen in Kunststoff Weiß oder in Anthrazit lackiert geliefert

Glastür (8-13,5 mm) oder Holztür (28 - 50 mm) mit Glas-Oberlicht und Glas-Seitenteilen

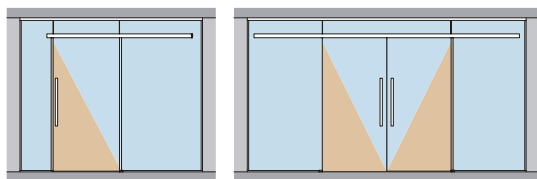

Art.-Nr. Beschreibung

LM elox Silber (150)	LM elox ähnl Niro satin (157)	LM p-besch Verkehrs-weiß (350)	LM elox Sonder (199)	LM p-besch Sonderfarbe (399)
€/Stück	€/Stück	€/Stück	€/Stück	€/Stück

Für Holzanwendungen benötigen Sie ein Adapterprofil (36.461 / 36.464)

MUTO Premium Self-Closing 120

Bestehend aus:

- 1 Laufschiene
- 1 Abdeckprofil
- 1 Gegenprofil
- 2 Klemm-Laufwagen (für 8-13,5 mm Glasdicke) mit Aushebeschutz
- 2 Endanschlägen inkl. Fangvorrichtung
- 1 Bodenführung,
- 4 Stirnabdeckungen inkl. Sichtschutzbürsten
- 1 DORMOTION Einheit 2021 (einseitig)
- 1 elastisches Seil mit Zubehör

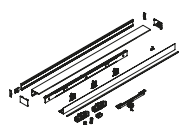

Definierte Längen

Art.-Nr.	850 mm lichte Öffnung/ 910 mm Flügelbreite/ 1887 mm Profillänge	1050 mm lichte Öffnung/ 1110 mm Flügelbreite/ 2287 mm Profillänge	1250 mm lichte Öffnung/ 1310 mm Flügelbreite/ 2687 mm Profillänge
36.614	Öffnungsrichtung rechts, Schließrichtung links (DIN Links)	Öffnungsrichtung rechts, Schließrichtung links (DIN Links)	Öffnungsrichtung rechts, Schließrichtung links (DIN Links)
36.615	Öffnungsrichtung links, Schließrichtung rechts (DIN Rechts)	Öffnungsrichtung links, Schließrichtung rechts (DIN Rechts)	Öffnungsrichtung links, Schließrichtung rechts (DIN Rechts)
36.616	1409,00	1466,00	1574,00
36.617	1477,00	1544,00	1667,00
	1409,00	1466,00	1574,00
	1772,00	1840,00	1965,00
	1772,00	1840,00	1965,00

Individuelle Längen

Hinweis:

Bei individuellen Längen ab 2688 mm setzt sich der Preis aus dem Basispreis für die Profillänge plus Aufschlag pro weiterem mm (max 3067 mm) zusammen!

Art.-Nr.	max. 1500 mm Flügelbreite / max. 3067 mm Profillänge	Basispreis für Längen bis 2687 mm	Aufschlag pro mm (min. 2688 mm / max. 3067)
36.624	Öffnungsrichtung re., Schließrichtung li. (DIN Links)	1574,00	0,30
		1667,00	0,30
		1574,00	0,30
		1965,00	0,36
		1965,00	0,36
36.625	Öffnungsrichtung li., Schließrichtung re. (DIN Rechts)	1574,00	0,30
		1667,00	0,30
		1574,00	0,30
		1965,00	0,36
		1965,00	0,36

Bitte geben Sie bei Ihrer Bestellung die lichte Weite an.

Hinweis:

Bei individuellen Längen ab 3761 mm setzt sich der Preis aus dem Basispreis für die Profillänge plus Aufschlag pro weiterem mm (max 5880 mm) zusammen!

Set für 2-flügelige Glastür

Art.-Nr.	max. 5880 mm Profillänge	Basispreis für Längen bis 3760 mm	Aufschlag pro mm (min. 3761 mm / max. 5880)
36.628	Inklusive	2989,00	0,30
	4 Klemm-Laufwagen (für 8-13,5 mm Glasdicke) mit Aushebeschutz	3167,00	0,30
	4 Endanschlägen inkl. Fangvorrichtung	2989,00	0,30
	2 Bodenführungen,	3732,00	0,36
	2 DORMOTION Einheiten 2021 (einseitig)	3732,00	0,36
	2 elastische Seile mit Zubehör	3732,00	0,36

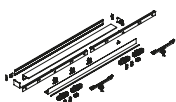





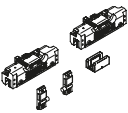

* Bei Anlagen in Sonderfarbe (399) oder in Weiß (350) werden die Stirnabdeckungen in Kunststoff Weiß oder in Anthrazit lackiert geliefert

Einzelkomponenten MUTO Premium Self-Closing 120

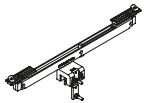
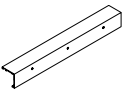
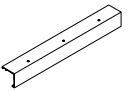
Schiebetürbeschläge



Grundteile (000)	LM elox Silber (150)	LM elox ähnl Niro satin (157)	LM p-besch Tief-schwarz (304)	LM p-besch Verkehrs-weiß (350)	LM elox Sonder (199)	LM p-besch Sonderfarbe (399)
						*

Art.-Nr.	Beschreibung	€/Stück	€/Stück	€/Stück	€/Stück	€/Stück	€/Stück
	MUTO Premium XL 80/150 Adapterprofil für Holzflügel Profil 12,5 x 36 mm + 12,5 x 4 mm, inkl. Bodenführung für Holzflügel, inkl. Zubehör 1460 mm	67,00					
36.461		€/m					
36.464	Fixlänge max. 2500 mm	85,50					
	MUTO Premium XL 80/150 Zubehör-Set Bestehend aus: 2 Klemm-Laufwagen mit Aushebeschutz 2 Endanschlägen inkl. Fangvorrichtung 1 Bodenführung		307,00	307,00	313,00	313,00	
	Elastisches Seil mit Zubehör		420,00				
36.657	Öffnungsrichtung rechts	420,00					
36.658	Öffnungsrichtung links	420,00					
	DORMOTION-Set 2021 für max. 120 kg, einseitig, mit Zubehör, min. Flügelbreite 830 mm, max. Flügelbreite 1500 mm		154,00				
36.648	Öffnungsrichtung rechts, Schließrichtung links (DIN Links)	154,00					
36.649	Öffnungsrichtung links, Schließrichtung rechts (DIN Rechts)	154,00					
	36.666 Optionaler Öffnungsdämpfer (für zusätzliche Dämpfung in Öffnungsrichtung) für max. 120 kg, einseitig an Öffnungsseite, für linke und rechte Öffnungsrichtung mit Zubehör		131,00				
	Laufschiene für Wandmontage						
36.850	Lagerlänge 6000 mm	522,00	606,00	522,00	729,00	729,00	
		€/m	€/m	€/m	€/m	€/m	
36.651	Fixlänge	109,00	126,00	109,00	151,00	151,00	
	für Deckenmontage						
36.852	Lagerlänge 6000 mm	522,00	606,00	522,00	729,00	729,00	
		€/m	€/m	€/m	€/m	€/m	
36.653	Fixlänge	109,00	126,00	109,00	151,00	151,00	
	Abdeckprofil Lagerlänge 6000 mm	204,00	234,00	204,00	281,00	281,00	
		€/m	€/m	€/m	€/m	€/m	
36.655	Fixlänge	42,00	48,00	42,00	59,00	59,00	
	36.656 Set Stirnabdeckungen Wand- und Deckenmontage		14,00	14,00	14,00	14,00	
	36.265 Sichtschutzbürsten-Set für Comfort M, L und Premium XL Bestehend aus: 1 Sichtschutzbürste für 8–10 mm Glas 1 Sichtschutzbürste für 12–13,5 mm Glas		€/m	12,50			

VSG-Zubehörset, Statusindikator und integrierte Verriegelung finden Sie auf Seite 78–79

* Bei Anlagen in Sonderfarbe (399) oder in Weiß (350) werden die Stirnabdeckungen in Kunststoff Weiß oder in Anthrazit lackiert geliefert

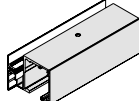
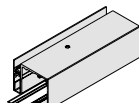
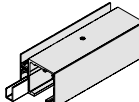
Einzelkomponenten MUTO Premium Self-Closing 120

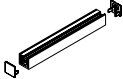
		Grund- teile (000)	LM elox Silber (150)	LM elox ähnl Niro satin (157)	LM p-besch Tief- schwarz (304)	LM p-besch Verkehrs- weiß (350)	LM elox Sonder (199)	LM p-besch Sonder- farbe (399) *
Art.-Nr.	Beschreibung	€/Stück	€/Stück	€/Stück	€/Stück	€/Stück	€/Stück	€/Stück
	Seitenteilprofil 69 mm hoch, mit Zwischenlagen, für 8–13,5 mm Glas Lagerlänge 6000 mm	196,00	226,00	233,00	196,00	269,00	269,00	
36.469		€/m	€/m	€/m	€/m	€/m	€/m	€/m
36.474	Fixlänge	41,00	46,50	49,00	41,00	56,00	56,00	
	Sichtschutzprofil für Comfort L, Premium XL und Premium Self-Closing, für Laufschieneprofil Lagerlänge 6000 mm	83,00	95,50	98,50	83,00	114,00	114,00	
36.800		€/m	€/m	€/m	€/m	€/m	€/m	€/m
36.801	Fixlänge	17,50	20,00	21,00	17,50	24,00	24,00	
	Füllprofil für Comfort L, Premium XL und Premium Self-Closing Lagerlänge 6000 mm	83,00	95,50	98,50	83,00	114,00	114,00	
36.802		€/m	€/m	€/m	€/m	€/m	€/m	€/m
36.803	Fixlänge	17,50	20,00	21,00	17,50	24,00	24,00	
	Set Stirnabdeckungen für Seitenteilprofil, 69 mm hoch	14,00	14,00		14,00		14,00	
	Bodenprofil inkl. 2 Stirnabdeckungen für Comfort L, Premium XL und Premium Self-Closing, für Fixierung Seitenteil, mit Zwischenlagen, für 8–13,5 mm Glas Lagerlänge 6000 mm	142,00	163,00	170,00	142,00	197,00	197,00	
36.810		€/m	€/m	€/m	€/m	€/m	€/m	€/m
36.811	Fixlänge	29,50	34,00	35,50	29,50	41,00	41,00	
	Stirnabdeckungen (2 Stück) für Comfort L, Premium XL und Premium Self-Closing für Bodenprofil, für Fixierung Seitenteil	9,80	9,80		9,80		9,80	
36.812								

VSG-Zubehörset, Statusindikator und integrierte Verriegelung finden Sie auf Seite 78–79

* Bei Anlagen in Sonderfarbe (399) oder in Weiß (350) werden die Stirnabdeckungen in Kunststoff Weiß oder in Anthrazit lackiert geliefert

MUTO Premium Telescopic 80



Technische Daten	
Glasart	ESG, VSG (aus 2 x ESG)
Glasdicke	8–13,5 mm
Max. Türflügelgewicht	80 kg (je Flügel)
Anwendungen	1-/2-flügelig, Glas-Seitenteil, Ganzglas-Anlage
Material	Aluminium
Oberflächen	Eloxal- und RAL-Farbtöne
Montageart	Wand-, Deckenmontage, Montage an Glas
Ihre Vorteile	DORMOTION (optional nachrüstbar) Integrierte Verriegelung, Statusindikator (optional nachrüstbar) Getestet nach DIN EN 1527 Nachjustierbarkeit ohne Demontage + 5 mm/–3mm

Beispielansicht für MUTO Premium Telescopic 80 Wandmontage

Schiebetürbeschläge

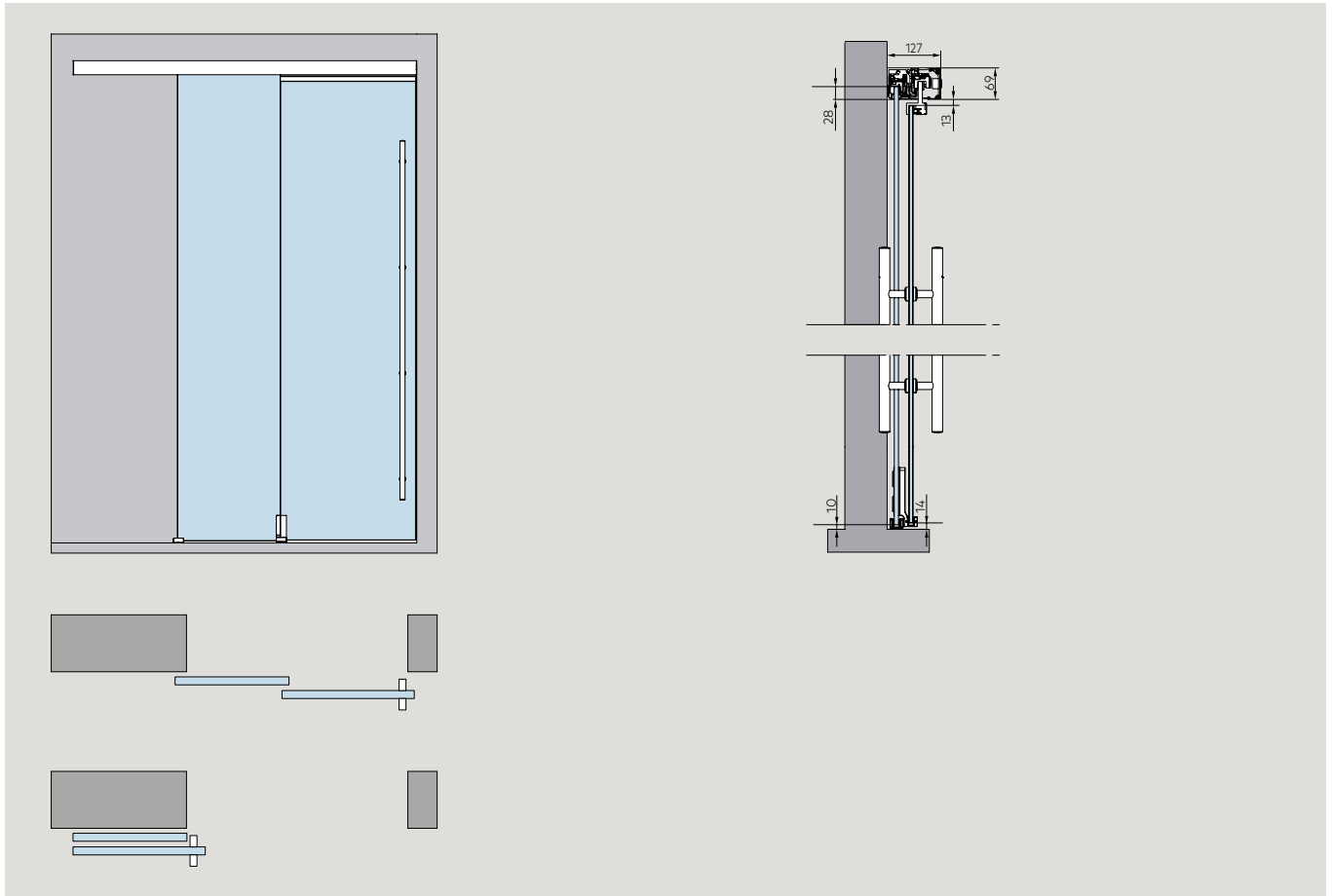

Beispielansicht für MUTO Premium Telescopic 80 Deckenmontage

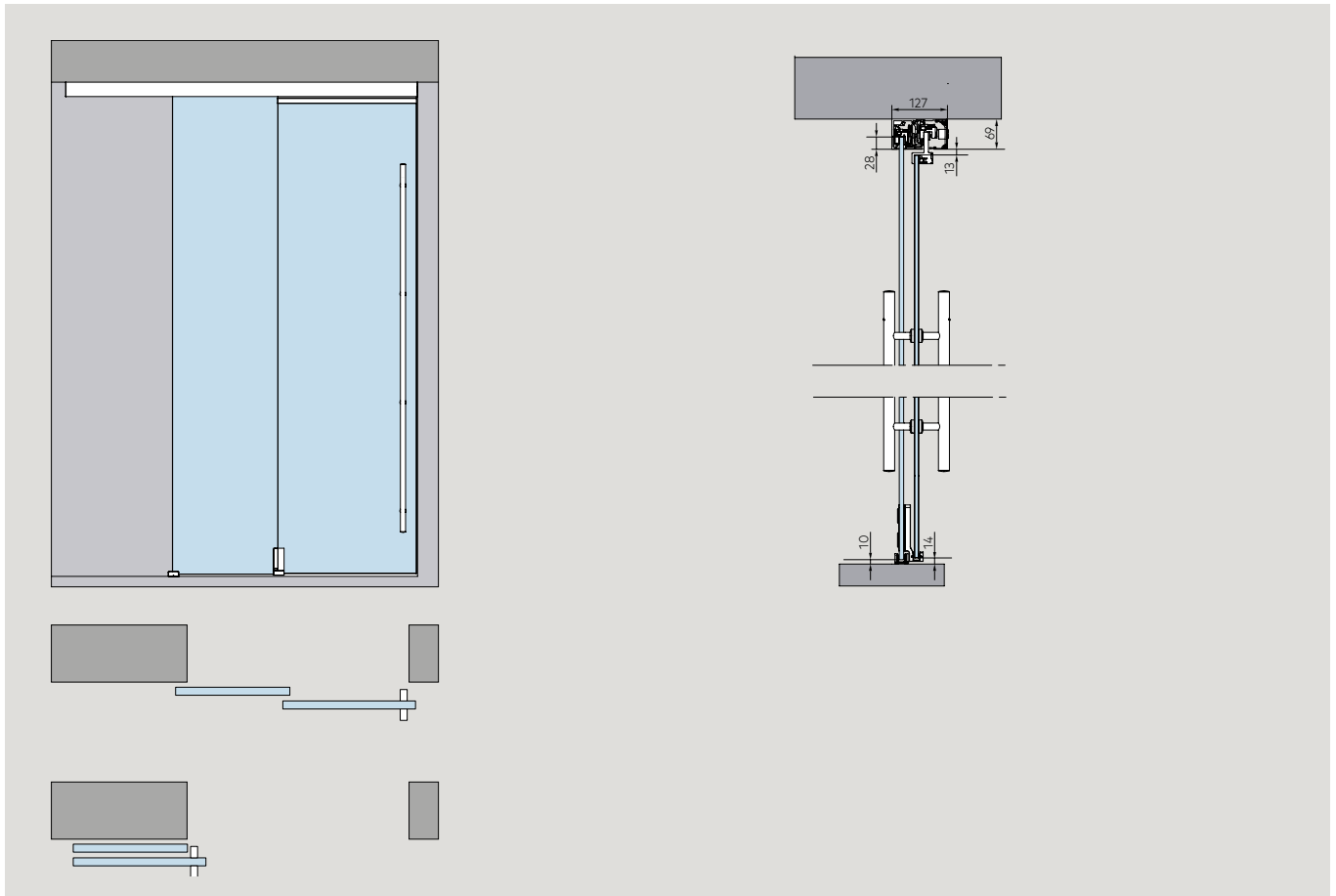

Beispielansicht für MUTO Premium Telescopic 80 Deckenmontage mit Glas-Seitenteil

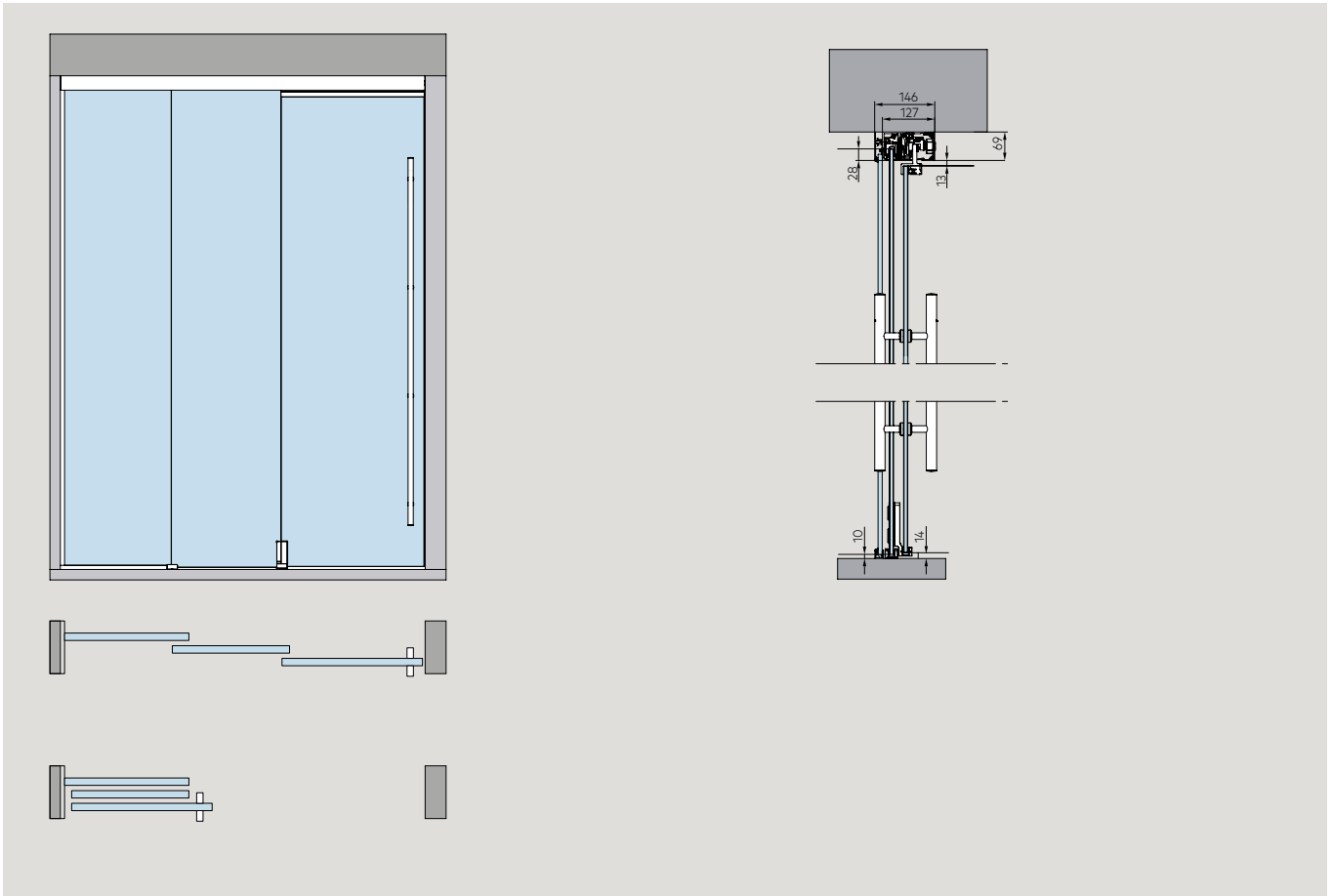

Schiebetürbeschläge

Beispielansicht für MUTO Premium Telescopic 80 mit Glas-Oberlicht und Glas-Seitenteil

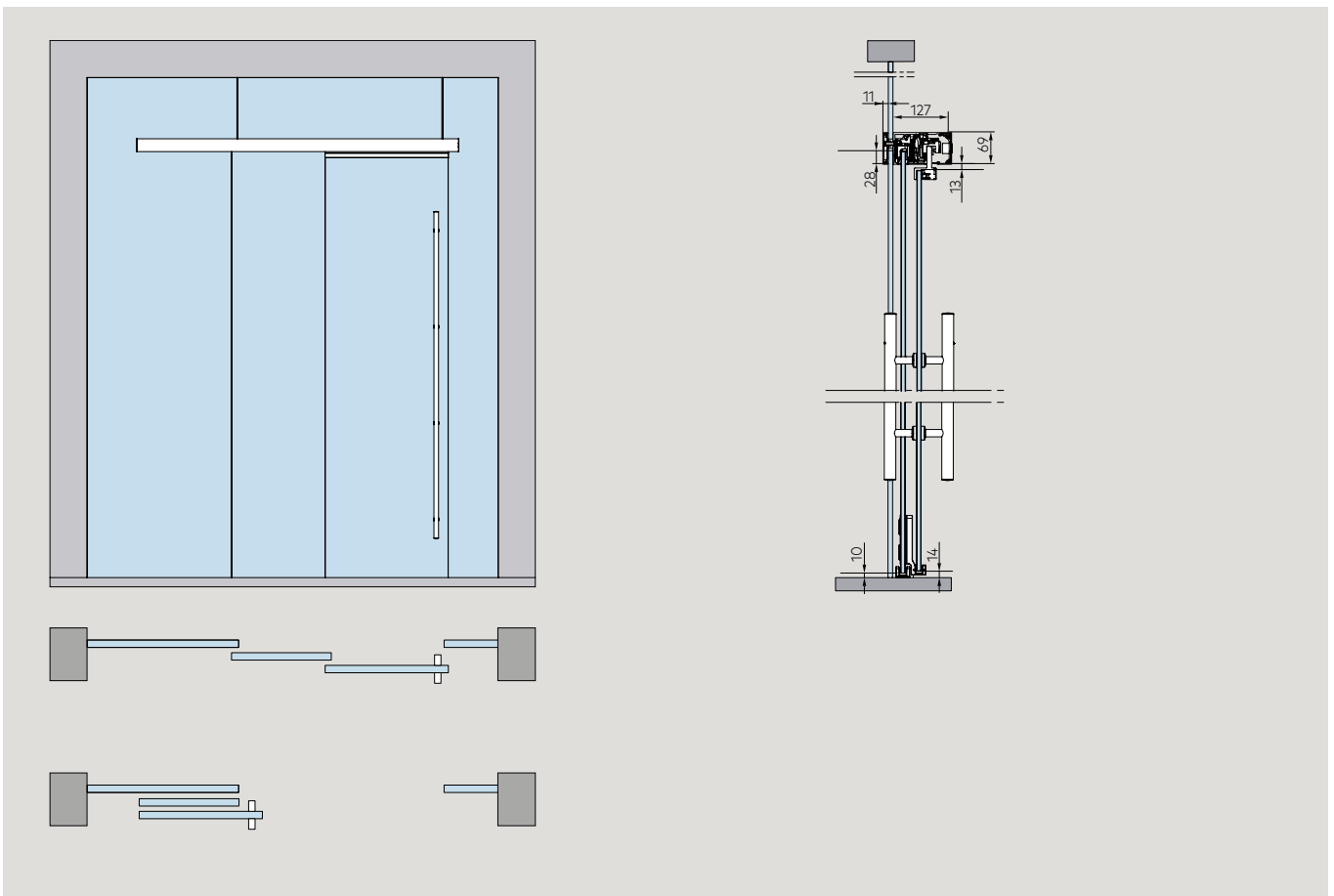

Glastür (8 - 13,5 mm) für Wandmontage, 2 und 4 Flügel

Schiebetürbeschläge

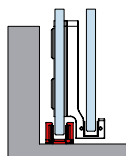

LM elox Silber (150)	LM elox ähnl Niro satin (157)	LM p-besch Verkehrsweiß (350)	LM elox Sonder (199)	LM p-besch Sonderfarbe (399)
				*

Art.-Nr.	Beschreibung	€/Stück	€/Stück	€/Stück	€/Stück	€/Stück
----------	--------------	---------	---------	---------	---------	---------

**MUTO Premium Telescopic 80
Komplett-Sets, vorgefertigt für Option mit DORMOTION**

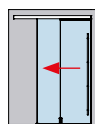

36.701 Set 1	Bestehend aus: 1 Profilset Telescopic 4 Klemm-Laufwagen (für 8–13,5 mm Glasdicke) mit Aushebeschutz Endanschläge inkl. Fangvorrichtung 1 Telescopic-Seilsystem 1 Mitfahrende Bodenführung 1 Bodenführung 2 Stirnabdeckungen inkl. Sichtschutzbürsten DIN Rechts Öffnungsrichtung links, Schließrichtung rechts	Basis**	1810,00	1920,00	1810,00	2235,00	2235,00
		Aufschlag pro mm	0,35	0,35	0,35	0,40	0,40

36.737 Set 1.1	dto., für Montage im Sturz bzw. bei 90° Wandanschluss in Schließrichtung	Basis**	1810,00	1920,00	1810,00	2235,00	2235,00
		Aufschlag pro mm	0,35	0,35	0,35	0,40	0,40

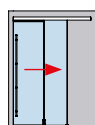

36.702 Set 2	Bestehend aus: 1 Profilset Telescopic 4 Klemm-Laufwagen (für 8–13,5 mm Glasdicke) mit Aushebeschutz Endanschläge inkl. Fangvorrichtung 1 Telescopic-Seilsystem 1 Mitfahrende Bodenführung 1 Bodenführung 2 Stirnabdeckungen inkl. Sichtschutzbürsten DIN Links Öffnungsrichtung rechts, Schließrichtung links	Basis**	1810,00	1920,00	1810,00	2235,00	2235,00
		Aufschlag pro mm	0,35	0,35	0,35	0,40	0,40

36.738 Set 2.1	dto., für Montage im Sturz bzw. bei 90° Wandanschluss in Schließrichtung	Basis**	1810,00	1920,00	1810,00	2235,00	2235,00
		Aufschlag pro mm	0,35	0,35	0,35	0,40	0,40

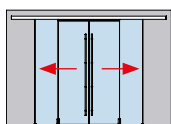

36.709 Set 3	Bestehend aus: 1 Profilset Telescopic 8 Klemm-Laufwagen (für 8–13,5 mm Glasdicke) mit Aushebeschutz Endanschläge inkl. Fangvorrichtung 1 Telescopic-Seilsystem 2 Mitfahrende Bodenführungen 2 Bodenführungen 2 Stirnabdeckungen inkl. Sichtschutzbürsten	3617,00	3839,00	3617,00	4470,00	4470,00
---------------------	--	----------------	----------------	----------------	----------------	----------------

Sämtliche MUTO Premium Telescopic 80 Anlagen werden auf Kundenwunsch gefertigt. Eine Anpassung auf der Baustelle ist nicht möglich. Bitte nutzen Sie unser Bestellblatt, das wir Ihnen (falls nicht vorhanden) auf Anfrage gerne zur Verfügung stellen. Im Auftragsfall erhalten Sie eine Freigabezeichnung.

* Bei Anlagen in Sonderfarbe (399) oder in Weiß (350) werden die Stirnabdeckungen in Kunststoff Weiß oder in Anthrazit lackiert geliefert

** - Basispreis gültig für Laufschienenlänge bis 3000 mm, entsprechend Flügelbreite (Langsamläufer) bis 1000 mm.
- Wird die Laufschienenlänge von 3000 mm überschritten, wird der Aufschlag pro weiterem mm berechnet.

- Beispiel-Möglichkeiten bei Laufschienenlänge 3000 mm:
Griffmuschel am Schnellläufer - alle Flügel können eine Flügelbreite von 1000 mm erreichen.
Griffstange am Schnellläufer (Griffstange muss ca. 120 mm eingerückt werden) - Flügelbreite Langsamläufer 976,70 mm.

Glastür (8 - 13,5 mm) für Deckenmontage/mit Seitenteil, 2 und 4 Flügel

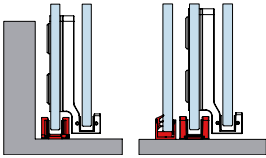

LM elox Silber (150)	LM elox ähnl Niro satin (157)	LM p-besch Verkehrsweiß (350)	LM elox Sonder (199)	LM p-besch Sonderfarbe (399)
				*

Art.-Nr.	Beschreibung	€/Stück	€/Stück	€/Stück	€/Stück	€/Stück
----------	--------------	---------	---------	---------	---------	---------

MUTO Premium Telescopic 80 Komplett-Sets, vorgefertigt für Option mit DORMOTION

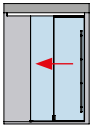

36.703 Set 4
Bestehend aus:
1 Profilset Telescopic
4 Klemm-Laufwagen (für 8–13,5 mm Glasdicke) mit Aushebeschutz
Endanschläge inkl. Fangvorrichtung
1 Telescopic-Seilsystem
1 Mitfahrende Bodenführung
1 Bodenführung
2 Stirnabdeckungen inkl. Sichtschutzbürsten
DIN Rechts
Öffnungsrichtung links, Schließrichtung rechts

Basis**	1810,00	1920,00	1810,00	2235,00	2235,00
Aufschlag pro mm	0,35	0,35	0,35	0,40	0,40

36.739 Set 4.1
dto., für Montage im Sturz bzw. bei 90° Wandanschluss in Schließrichtung

Basis**	1810,00	1920,00	1810,00	2235,00	2235,00
Aufschlag pro mm	0,35	0,35	0,35	0,40	0,40

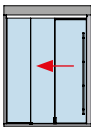

36.704 Set 5
inkl. Seitenteil
Bestehend aus:
1 Profilset Telescopic
4 Klemm-Laufwagen (für 8–13,5 mm Glasdicke) mit Aushebeschutz
Endanschläge inkl. Fangvorrichtung
1 Telescopic-Seilsystem
1 Mitfahrende Bodenführung
1 Bodenführung
2 Stirnabdeckungen inkl. Sichtschutzbürsten
DIN Rechts
Öffnungsrichtung links, Schließrichtung rechts

Basis**	2079,00	2222,00	2079,00	2619,00	2619,00
Aufschlag pro mm	0,35	0,35	0,35	0,40	0,40

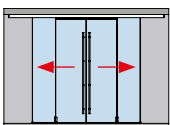

36.710 Set 6
Bestehend aus:
1 Profilset Telescopic
8 Klemm-Laufwagen (für 8–13,5 mm Glasdicke) mit Aushebeschutz
Endanschläge inkl. Fangvorrichtung
1 Telescopic-Seilsystem
2 Mitfahrende Bodenführungen
2 Bodenführungen
2 Stirnabdeckungen inkl. Sichtschutzbürsten

	3617,00	3839,00	3617,00	4470,00	4470,00
--	---------	---------	---------	---------	---------

Einzelkomponenten (optional)

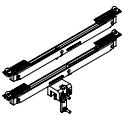

36.786 MUTO Premium Telescopic 80 DORMOTION Einheit 2021
für Flügelgewichte über 80 kg (Addition aus Schnell- und Langsamläufer)

(000)	242,00
-------	--------

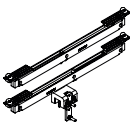

36.361 MUTO Comfort L 80 DORMOTION Einheit, Version 2021
für Flügelgewichte bis 80 kg (Addition aus Schnell- und Langsamläufer)

(000)	107,00
-------	--------

Sämtliche MUTO Premium Telescopic 80 Anlagen werden auf Kundenwunsch gefertigt. Eine Anpassung auf der Baustelle ist nicht möglich. Bitte nutzen Sie unser Bestellblatt, das wir Ihnen (falls nicht vorhanden) auf Anfrage gerne zur Verfügung stellen. Im Auftragsfall erhalten Sie eine Freigabezeichnung.

* Bei Anlagen in Sonderfarbe (399) oder in Weiß (350) werden die Stirnabdeckungen in Kunststoff Weiß oder in Anthrazit lackiert geliefert

** - Basispreis gültig für Laufschienenlänge bis 3000 mm, entsprechend Flügelbreite (Langsamläufer) bis 1000 mm.
- Wird die Laufschienenlänge von 3000 mm überschritten, wird der Aufschlag pro weiterem mm berechnet.

- Beispiel-Möglichkeiten bei Laufschienenlänge 3000 mm:
Griffmuschel am Schnellläufer - alle Flügel können eine Flügelbreite von 1000 mm erreichen.
Griffstange am Schnellläufer (Griffstange muss ca. 120 mm eingerückt werden) - Flügelbreite Langsamläufer 976,70 mm.

VSG-Zubehörsatz, Statusindikator und integrierte Verriegelung finden Sie auf Seite 78–79

Glastür (8 - 13,5 mm) für Deckenmontage/mit Seitenteil, 2 und 4 Flügel

Schiebetürbeschläge

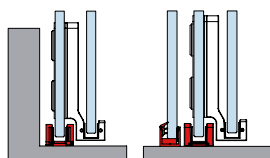

LM elox Silber (150)	LM elox ähnl Niro satin (157)	LM p-besch Verkehrsweiß (350)	LM elox Sonder (199)	LM p-besch Sonderfarbe (399) *
----------------------	-------------------------------	-------------------------------	----------------------	--------------------------------

Art.-Nr.	Beschreibung	€/Stück	€/Stück	€/Stück	€/Stück	€/Stück
----------	--------------	---------	---------	---------	---------	---------

**MUTO Premium Telescopic 80
Komplett-Sets, vorgefertigt für Option mit DORMOTION**

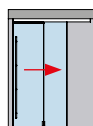

36.705 Set 7	Bestehend aus: 1 Profilset Telescopic 4 Klemm-Laufwagen (für 8–13,5 mm Glasdicke) mit Aushebeschutz Endanschläge inkl. Fangvorrichtung 1 Telescopic-Seilsystem 1 Mitfahrende Bodenführung 1 Bodenführung 2 Stirnabdeckungen inkl. Sichtschutzbürsten DIN Links Öffnungsrichtung rechts, Schließrichtung links	Basis**	1810,00	1920,00	1810,00	2235,00	2235,00
		Aufschlag pro mm	0,35	0,35	0,35	0,40	0,40

36.740 Set 7.1	dto., für Montage im Sturz bzw. bei 90° Wandanschluss in Schließrichtung	Basis**	1810,00	1920,00	1810,00	2235,00	2235,00
		Aufschlag pro mm	0,35	0,35	0,35	0,40	0,40

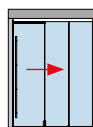

36.706 Set 8	inkl. Seitenteil Bestehend aus: 1 Profilset Telescopic 4 Klemm-Laufwagen (für 8–13,5 mm Glasdicke) mit Aushebeschutz Endanschläge inkl. Fangvorrichtung 1 Telescopic-Seilsystem 1 Mitfahrende Bodenführung 1 Bodenführung 2 Stirnabdeckungen inkl. Sichtschutzbürsten DIN Links Öffnungsrichtung rechts, Schließrichtung links	Basis**	2079,00	2222,00	2079,00	2619,00	2619,00
		Aufschlag pro mm	0,35	0,35	0,35	0,40	0,40

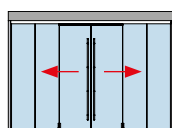

36.711 Set 9	inkl. Seitenteil Bestehend aus: 1 Profilset Telescopic 8 Klemm-Laufwagen (für 8–13,5 mm Glasdicke) mit Aushebeschutz Endanschläge inkl. Fangvorrichtung 1 Telescopic-Seilsystem 2 Mitfahrende Bodenführungen 2 Bodenführungen 2 Stirnabdeckungen inkl. Sichtschutzbürsten	4158,00	4444,00	4158,00	5236,00	5236,00
---------------------	--	----------------	----------------	----------------	----------------	----------------

Sämtliche MUTO Premium Telescopic 80 Anlagen werden auf Kundenwunsch gefertigt. Eine Anpassung auf der Baustelle ist nicht möglich. Bitte nutzen Sie unser Bestellblatt, das wir Ihnen (falls nicht vorhanden) auf Anfrage gerne zur Verfügung stellen. Im Auftragsfall erhalten Sie eine Freigabezeichnung.

* Bei Anlagen in Sonderfarbe (399) oder in Weiß (350) werden die Stirnabdeckungen in Kunststoff Weiß oder in Anthrazit lackiert geliefert

** - Basispreis gültig für Laufschienenlänge bis 3000 mm, entsprechend Flügelbreite (Langsamläufer) bis 1000 mm. - Wird die Laufschienenlänge von 3000 mm überschritten, wird der Aufschlag pro weiterem mm berechnet.

- Beispiel-Möglichkeiten bei Laufschienenlänge 3000 mm:
Griffmuschel am Schnellläufer - alle Flügel können eine Flügelbreite von 1000 mm erreichen.
Griffstange am Schnellläufer (Griffstange muss ca. 120 mm eingerückt werden) - Flügelbreite Langsamläufer 976,70 mm.

Glastür (8 - 13,5 mm) mit Glas-Oberlicht und Glas-Seiteilen, 2 und 4 Flügel

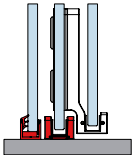

LM elox Silber (150)	LM elox ähnl Niro satin (157)	LM p-besch Verkehrsweiß (350)	LM elox Sonder (199)	LM p-besch Sonderfarbe (399)
				*

Art.-Nr.	Beschreibung	€/Stück	€/Stück	€/Stück	€/Stück	€/Stück
----------	--------------	---------	---------	---------	---------	---------

**MUTO Premium Telescopic 80
Komplett-Sets, vorgefertigt für Option mit DORMOTION**

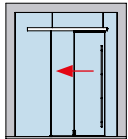

36.707 Set 10
inkl. Seitenteil
Bestehend aus:
1 Profilset Telescopic
4 Klemm-Laufwagen (für 8–13,5 mm Glasdicke) mit Aushebeschutz
Endanschläge inkl. Fangvorrichtung
1 Telescopic-Seilsystem
1 Mitfahrende Bodenführung
1 Bodenführung
2 Stirnabdeckungen inkl. Sichtschutzbürsten
DIN Rechts
Öffnungsrichtung links, Schließrichtung rechts

Basis**	2098,00	2235,00	2098,00	2609,00	2609,00
Aufschlag pro mm	0,35	0,35	0,35	0,40	0,40

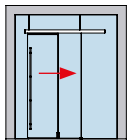

36.708 Set 11
inkl. Seitenteil
Bestehend aus:
1 Profilset Telescopic
4 Klemm-Laufwagen (für 8–13,5 mm Glasdicke) mit Aushebeschutz
Endanschläge inkl. Fangvorrichtung
1 Telescopic-Seilsystem
1 Mitfahrende Bodenführung
1 Bodenführung
2 Stirnabdeckungen inkl. Sichtschutzbürsten
DIN Links
Öffnungsrichtung rechts, Schließrichtung links

Basis**	2098,00	2235,00	2098,00	2609,00	2609,00
Aufschlag pro mm	0,35	0,35	0,35	0,40	0,40

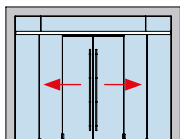

36.712 Set 12
inkl. Seitenteil
Bestehend aus:
1 Profilset Telescopic
8 Klemm-Laufwagen (für 8–13,5 mm Glasdicke) mit Aushebeschutz
Endanschläge inkl. Fangvorrichtung
1 Telescopic-Seilsystem
2 Mitfahrende Bodenführungen
2 Bodenführungen
2 Stirnabdeckungen inkl. Sichtschutzbürsten

	4184,00	4470,00	4184,00	5221,00	5221,00
--	---------	---------	---------	---------	---------

Einzelkomponenten (optional)

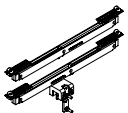

36.786 MUTO Premium Telescopic 80 DORMOTION Einheit 2021
für Flügelgewichte über 80 kg (Addition aus Schnell- und Langsamläufer)

(000)	242,00
-------	--------

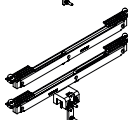

36.361 MUTO Comfort L 80 DORMOTION Einheit, Version 2021
für Flügelgewichte bis 80 kg (Addition aus Schnell- und Langsamläufer)

(000)	107,00
-------	--------

Sämtliche MUTO Premium Telescopic 80 Anlagen werden auf Kundenwunsch gefertigt. Eine Anpassung auf der Baustelle ist nicht möglich. Bitte nutzen Sie unser Bestellblatt, das wir Ihnen (falls nicht vorhanden) auf Anfrage gerne zur Verfügung stellen. Im Auftragsfall erhalten Sie eine Freigabezeichnung.

* Bei Anlagen in Sonderfarbe (399) oder in Weiß (350) werden die Stirnabdeckungen in Kunststoff Weiß oder in Anthrazit lackiert geliefert

** - Basispreis gültig für Laufschielenlänge bis 3000 mm, entsprechend Flügelbreite (Langsamläufer) bis 1000 mm.
- Wird die Laufschielenlänge von 3000 mm überschritten, wird der Aufschlag pro weiterem mm berechnet.

- Beispiel-Möglichkeiten bei Laufschielenlänge 3000 mm:
Griffmuschel am Schnellläufer - alle Flügel können eine Flügelbreite von 1000 mm erreichen.
Griffstange am Schnellläufer (Griffstange muss ca. 120 mm eingerückt werden) - Flügelbreite Langsamläufer 976,70 mm.

VSG-Zubehörsset, Statusindikator und integrierte Verriegelung finden Sie auf Seite 78–79

Glastür (8 - 13,5 mm) für Wandmontage, 2 und 4 Flügel

Schiebetürbeschläge

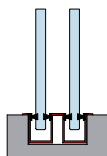

LM elox Silber (150)	LM elox ähnl Niro satin (157)	LM p-besch Verkehrsweiß (350)	LM elox Sonder (199)	LM p-besch Sonderfarbe (399)
				*

Art.-Nr.	Beschreibung	€/Stück	€/Stück	€/Stück	€/Stück	€/Stück
----------	--------------	---------	---------	---------	---------	---------

**MUTO Premium Telescopic 80
Komplett-Sets, vorbereitet für Option mit DORMOTION**

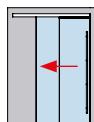

36.713 Set 13	Bestehend aus: 1 Profilset Telescopic 4 Klemm-Laufwagen (für 8–13,5 mm Glasdicke) mit Aushebeschutz Endanschläge inkl. Fangvorrichtung 1 Telescopic-Seilsystem Unterflurbodenführungs-Set 2 Stirnabdeckungen inkl. Sichtschutzbürsten DIN Rechts Öffnungsrichtung links, Schließrichtung rechts	Basis**	1810,00	1920,00	1810,00	2235,00	2235,00
		Aufschlag pro mm	0,35	0,35	0,35	0,40	0,40

36.741 Set 13.1	dto., für Montage im Sturz bzw. bei 90° Wandanschluss in Schließrichtung	Basis**	1810,00	1920,00	1810,00	2235,00	2235,00
		Aufschlag pro mm	0,35	0,35	0,35	0,40	0,40

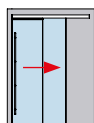

36.714 Set 14	Bestehend aus: 1 Profilset Telescopic 4 Klemm-Laufwagen (für 8–13,5 mm Glasdicke) mit Aushebeschutz Endanschläge inkl. Fangvorrichtung 1 Telescopic-Seilsystem Unterflurbodenführungs-Set 2 Stirnabdeckungen inkl. Sichtschutzbürsten DIN Links Öffnungsrichtung rechts, Schließrichtung links	Basis**	1810,00	1920,00	1810,00	2235,00	2235,00
		Aufschlag pro mm	0,35	0,35	0,35	0,40	0,40

36.742 Set 14.1	dto., für Montage im Sturz bzw. bei 90° Wandanschluss in Schließrichtung	Basis**	1810,00	1920,00	1810,00	2235,00	2235,00
		Aufschlag pro mm	0,35	0,35	0,35	0,40	0,40

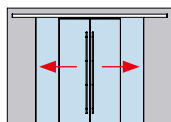

36.721 Set 15	Bestehend aus: 1 Profilset Telescopic 8 Klemm-Laufwagen (für 8–13,5 mm Glasdicke) mit Aushebeschutz Endanschläge inkl. Fangvorrichtung 1 Telescopic-Seilsystem Unterflurbodenführungs-Set 2 Stirnabdeckungen inkl. Sichtschutzbürsten	3617,00	3839,00	3617,00	4470,00	4470,00
----------------------	---	----------------	----------------	----------------	----------------	----------------

Sämtliche MUTO Premium Telescopic 80 Anlagen werden auf Kundenwunsch gefertigt. Eine Anpassung auf der Baustelle ist nicht möglich. Bitte nutzen Sie unser Bestellblatt, das wir Ihnen (falls nicht vorhanden) auf Anfrage gerne zur Verfügung stellen. Im Auftragsfall erhalten Sie eine Freigabezeichnung.

* Bei Anlagen in Sonderfarbe (399) oder in Weiß (350) werden die Stirnabdeckungen in Kunststoff Weiß oder in Anthrazit lackiert geliefert

** - Basispreis gültig für Laufschienenlänge bis 3000 mm, entsprechend Flügelbreite (Langsamläufer) bis 1000 mm.
- Wird die Laufschienenlänge von 3000 mm überschritten, wird der Aufschlag pro weiterem mm berechnet.

- Beispiel-Möglichkeiten bei Laufschienenlänge 3000 mm:
Griffmuschel am Schnellläufer - alle Flügel können eine Flügelbreite von 1000 mm erreichen.
Griffstange am Schnellläufer (Griffstange muss ca. 120 mm eingerückt werden) - Flügelbreite Langsamläufer 976,70 mm.

Glastür (8 - 13,5 mm) für Deckenmontage/mit Seitenteil, 2 und 4 Flügel

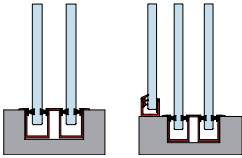

LM elox Silber (150)	LM elox ähnl Niro satin (157)	LM p-besch Verkehrsweiß (350)	LM elox Sonder (199)	LM p-besch Sonderfarbe (399)
				*

Art.-Nr.	Beschreibung	€/Stück	€/Stück	€/Stück	€/Stück	€/Stück
----------	--------------	---------	---------	---------	---------	---------

**MUTO Premium Telescopic 80
Komplett-Sets, vorgefertigt für Option mit DORMOTION**

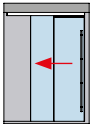

36.715 Set 16	Bestehend aus: 1 Profilset Telescopic 4 Klemm-Laufwagen (für 8–13,5 mm Glasdicke) mit Aushebeschutz Endanschläge inkl. Fangvorrichtung 1 Telescopic-Seilsystem Unterflurbodenführungs-Set 2 Stirnabdeckungen inkl. Sichtschutzbürsten DIN Rechts Öffnungsrichtung links, Schließrichtung rechts	Basis**	1810,00	1920,00	1810,00	2235,00	2235,00
		Aufschlag pro mm	0,35	0,35	0,35	0,40	0,40

36.743 Set 16.1	dto., für Montage im Sturz bzw. bei 90° Wandanschluss in Schließrichtung	Basis**	1810,00	1920,00	1810,00	2235,00	2235,00
		Aufschlag pro mm	0,35	0,35	0,35	0,40	0,40

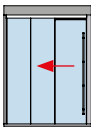

36.716 Set 17	inkl. Seitenteil Bestehend aus: 1 Profilset Telescopic 4 Klemm-Laufwagen (für 8–13,5 mm Glasdicke) mit Aushebeschutz Endanschläge inkl. Fangvorrichtung 1 Telescopic-Seilsystem Unterflurbodenführungs-Set 2 Stirnabdeckungen inkl. Sichtschutzbürsten DIN Rechts Öffnungsrichtung links, Schließrichtung rechts	Basis**	2079,00	2222,00	2079,00	2619,00	2619,00
		Aufschlag pro mm	0,35	0,35	0,35	0,40	0,40

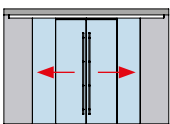

36.722 Set 18	Bestehend aus: 1 Profilset Telescopic 8 Klemm-Laufwagen (für 8–13,5 mm Glasdicke) mit Aushebeschutz Endanschläge inkl. Fangvorrichtung 1 Telescopic-Seilsystem Unterflurbodenführungs-Set 2 Stirnabdeckungen inkl. Sichtschutzbürsten	3617,00	3839,00	3617,00	4470,00	4470,00
----------------------	--	---------	---------	---------	---------	---------

Einzelkomponenten (optional)

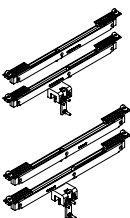

36.786 MUTO Premium Telescopic 80 DORMOTION Einheit 2021	für Flügelgewichte über 80 kg (Addition aus Schnell- und Langsamläufer)	(000)	242,00
36.361 MUTO Comfort L 80 DORMOTION Einheit, Version 2021	für Flügelgewichte bis 80 kg (Addition aus Schnell- und Langsamläufer)	(000)	107,00

Sämtliche MUTO Premium Telescopic 80 Anlagen werden auf Kundenwunsch gefertigt. Eine Anpassung auf der Baustelle ist nicht möglich. Bitte nutzen Sie unser Bestellblatt, das wir Ihnen (falls nicht vorhanden) auf Anfrage gerne zur Verfügung stellen. Im Auftragsfall erhalten Sie eine Freigabezeichnung.

* Bei Anlagen in Sonderfarbe (399) oder in Weiß (350) werden die Stirnabdeckungen in Kunststoff Weiß oder in Anthrazit lackiert geliefert

** - Basispreis gültig für Laufschienenlänge bis 3000 mm, entsprechend Flügelbreite (Langsamläufer) bis 1000 mm.
- Wird die Laufschienenlänge von 3000 mm überschritten, wird der Aufschlag pro weiterem mm berechnet.

- Beispiel-Möglichkeiten bei Laufschienenlänge 3000 mm:
Griffmuschel am Schnellläufer - alle Flügel können eine Flügelbreite von 1000 mm erreichen.
Griffstange am Schnellläufer (Griffstange muss ca. 120 mm eingerückt werden) - Flügelbreite Langsamläufer 976,70 mm.

VSG-Zubehörsatz, Statusindikator und integrierte Verriegelung finden Sie auf Seite 78–79

Glastür (8 - 13,5 mm) für Deckenmontage/mit Seitenteil, 2 und 4 Flügel

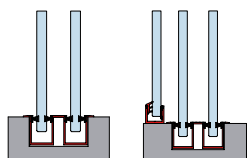

LM elox Silber (150)	LM elox ähnl Niro satin (157)	LM p-besch Verkehrsweiß (350)	LM elox Sonder (199)	LM p-besch Sonderfarbe (399)
				*

Art.-Nr.	Beschreibung	€/Stück	€/Stück	€/Stück	€/Stück	€/Stück
----------	--------------	---------	---------	---------	---------	---------

**MUTO Premium Telescopic 80
Komplett-Sets, vorgefertigt für Option mit DORMOTION**

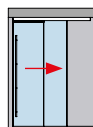

36.717	Set 19 Bestehend aus: 1 Profilset Telescopic 4 Klemm-Laufwagen (für 8–13,5 mm Glasdicke) mit Aushebeschutz Endanschläge inkl. Fangvorrichtung 1 Telescopic-Seilsystem Unterflurbodenführungs-Set 2 Stirnabdeckungen inkl. Sichtschutzbürsten DIN Links Öffnungsrichtung rechts, Schließrichtung links	Basis**	1810,00	1920,00	1810,00	2235,00	2235,00
		Aufschlag pro mm	0,35	0,35	0,35	0,40	0,40

36.744	Set 19.1 dto., für Montage im Sturz bzw. bei 90° Wandanschluss in Schließrichtung	Basis**	1810,00	1920,00	1810,00	2235,00	2235,00
		Aufschlag pro mm	0,35	0,35	0,35	0,40	0,40

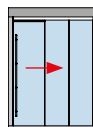

36.718	Set 20 inkl. Seitenteil Bestehend aus: 1 Profilset Telescopic 4 Klemm-Laufwagen (für 8–13,5 mm Glasdicke) mit Aushebeschutz Endanschläge inkl. Fangvorrichtung 1 Telescopic-Seilsystem Unterflurbodenführungs-Set 2 Stirnabdeckungen inkl. Sichtschutzbürsten DIN Links Öffnungsrichtung rechts, Schließrichtung links	Basis**	2079,00	2222,00	2079,00	2619,00	2619,00
		Aufschlag pro mm	0,35	0,35	0,35	0,40	0,40

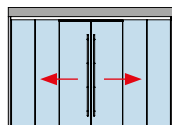

36.723	Set 21 inkl. Seitenteil Bestehend aus: 1 Profilset Telescopic 8 Klemm-Laufwagen (für 8–13,5 mm Glasdicke) mit Aushebeschutz Endanschläge inkl. Fangvorrichtung 1 Telescopic-Seilsystem Unterflurbodenführungs-Set 2 Stirnabdeckungen inkl. Sichtschutzbürsten	4158,00	4444,00	4158,00	5236,00	5236,00
---------------	--	----------------	----------------	----------------	----------------	----------------

Sämtliche MUTO Premium Telescopic 80 Anlagen werden auf Kundenwunsch gefertigt. Eine Anpassung auf der Baustelle ist nicht möglich. Bitte nutzen Sie unser Bestellblatt, das wir Ihnen (falls nicht vorhanden) auf Anfrage gerne zur Verfügung stellen. Im Auftragsfall erhalten Sie eine Freigabezeichnung.

* Bei Anlagen in Sonderfarbe (399) oder in Weiß (350) werden die Stirnabdeckungen in Kunststoff Weiß oder in Anthrazit lackiert geliefert

** - Basispreis gültig für Laufschienenlänge bis 3000 mm, entsprechend Flügelbreite (Langsamläufer) bis 1000 mm. - Wird die Laufschienenlänge von 3000 mm überschritten, wird der Aufschlag pro weiterem mm berechnet.

- Beispiel-Möglichkeiten bei Laufschienenlänge 3000 mm:
Griffmuschel am Schnellläufer - alle Flügel können eine Flügelbreite von 1000 mm erreichen.
Griffstange am Schnellläufer (Griffstange muss ca. 120 mm eingerückt werden) - Flügelbreite Langsamläufer 976,70 mm.

Glastür (8 - 13,5 mm) mit Glas-Oberlicht und Glas-Seiteilen, 2 und 4 Flügel

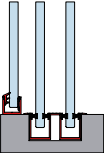

LM elox Silber (150)	LM elox ähnl Niro satin (157)	LM p-besch Verkehrsweiß (350)	LM elox Sonder (199)	LM p-besch Sonderfarbe (399)
				*

Art.-Nr.	Beschreibung	€/Stück	€/Stück	€/Stück	€/Stück	€/Stück
----------	--------------	---------	---------	---------	---------	---------

**MUTO Premium Telescopic 80
Komplett-Sets, vorgefertigt für Option mit DORMOTION**

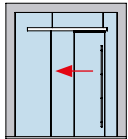

36.719 Set 22
inkl. Seitenteil
Bestehend aus:
1 Profilset Telescopic
4 Klemm-Laufwagen (für 8–13,5 mm Glasdicke) mit Aushebeschutz
Endanschläge inkl. Fangvorrichtung
1 Telescopic-Seilsystem
Unterflurbodenführungs-Set
2 Stirnabdeckungen inkl. Sichtschutzbürsten
DIN Rechts
Öffnungsrichtung links, Schließrichtung rechts

Basis**	2098,00	2235,00	2098,00	2609,00	2609,00
Aufschlag pro mm	0,35	0,35	0,35	0,40	0,40

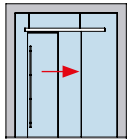

36.720 Set 23
inkl. Seitenteil
Bestehend aus:
1 Profilset Telescopic
4 Klemm-Laufwagen (für 8–13,5 mm Glasdicke) mit Aushebeschutz
Endanschläge inkl. Fangvorrichtung
1 Telescopic-Seilsystem
Unterflurbodenführungs-Set
2 Stirnabdeckungen inkl. Sichtschutzbürsten
DIN Links
Öffnungsrichtung rechts, Schließrichtung links

Basis**	2098,00	2235,00	2098,00	2609,00	2609,00
Aufschlag pro mm	0,35	0,35	0,35	0,40	0,40

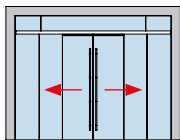

36.724 Set 24
inkl. Seitenteil
Bestehend aus:
1 Profilset Telescopic
8 Klemm-Laufwagen (für 8–13,5 mm Glasdicke) mit Aushebeschutz
Endanschläge inkl. Fangvorrichtung
1 Telescopic-Seilsystem
Unterflurbodenführungs-Set
2 Stirnabdeckungen inkl. Sichtschutzbürsten

	4197,00	4470,00	4197,00	5221,00	5221,00
--	---------	---------	---------	---------	---------



36.786 MUTO Premium Telescopic 80 DORMOTION Einheit 2021
für Flügelgewichte über 80 kg (Addition aus Schnell- und Langsammläufer)

(000)	242,00
-------	--------

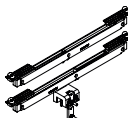

36.361 MUTO Comfort L 80 DORMOTION Einheit, Version 2021
für Flügelgewichte bis 80 kg (Addition aus Schnell- und Langsammläufer)

(000)	107,00
-------	--------

Einzelkomponenten (optional)

Sämtliche MUTO Premium Telescopic 80 Anlagen werden auf Kundenwunsch gefertigt. Eine Anpassung auf der Baustelle ist nicht möglich. Bitte nutzen Sie unser Bestellblatt, das wir Ihnen (falls nicht vorhanden) auf Anfrage gerne zur Verfügung stellen. Im Auftragsfall erhalten Sie eine Freigabezeichnung.

* Bei Anlagen in Sonderfarbe (399) oder in Weiß (350) werden die Stirnabdeckungen in Kunststoff Weiß oder in Anthrazit lackiert geliefert

** - Basispreis gültig für Laufschienenlänge bis 3000 mm, entsprechend Flügelbreite (Langsammläufer) bis 1000 mm.
- Wird die Laufschienenlänge von 3000 mm überschritten, wird der Aufschlag pro weiterem mm berechnet.

- Beispiel-Möglichkeiten bei Laufschienenlänge 3000 mm:
Griffmuschel am Schnellläufer - alle Flügel können eine Flügelbreite von 1000 mm erreichen.
Griffstange am Schnellläufer (Griffstange muss ca. 120 mm eingerückt werden) - Flügelbreite Langsammläufer 976,70 mm.

VSG-Zubehörset, Statusindikator und integrierte Verriegelung finden Sie auf Seite 78–79

Holztür (28 - 50 mm) für Wandmontage, 2 und 4 Flügel

Schiebetürbeschläge

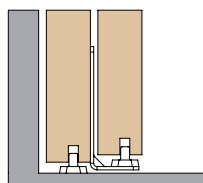

LM elox Silber (150)	LM elox ähnl Niro satin (157)	LM p-besch Verkehrsweiß (350)	LM elox Sonder (199)	LM p-besch Sonderfarbe (399)
				*

Art.-Nr.	Beschreibung	€/Stück	€/Stück	€/Stück	€/Stück	€/Stück
----------	--------------	---------	---------	---------	---------	---------

**MUTO Premium Telescopic 80
Komplett-Sets, vorgerichtet für Option mit DORMOTION,
inkl. Adapterprofil (36.461 / 36.464) für Holzanwendungen**

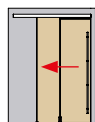

36.725	Set 25 Bestehend aus: 1 Profilset Telescopic inkl. Holzadapterprofil 4 Klemm-Laufwagen mit Aushebeschutz Endanschläge inkl. Fangvorrichtung 1 Telescopic-Seilsystem 1 Mitfahrende Bodenführung 1 Bodenführung 2 Stirnabdeckungen inkl. Sichtschutzbürsten DIN Rechts Öffnungsrichtung links, Schließrichtung rechts	Basis**	1810,00	1920,00	1810,00	2235,00	2235,00
		Aufschlag pro mm	0,35	0,35	0,35	0,40	0,40

36.792	Set 25.1 dto., für Montage im Sturz bzw. bei 90° Wandanschluss in Schließrichtung	Basis**	1810,00	1920,00	1810,00	2235,00	2235,00
		Aufschlag pro mm	0,35	0,35	0,35	0,40	0,40

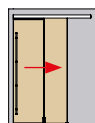

36.726	Set 26 Bestehend aus: 1 Profilset Telescopic inkl. Holzadapterprofil 4 Klemm-Laufwagen mit Aushebeschutz Endanschläge inkl. Fangvorrichtung 1 Telescopic-Seilsystem 1 Mitfahrende Bodenführung 1 Bodenführung 2 Stirnabdeckungen inkl. Sichtschutzbürsten DIN Links Öffnungsrichtung rechts, Schließrichtung links	Basis**	1810,00	1920,00	1810,00	2235,00	2235,00
		Aufschlag pro mm	0,35	0,35	0,35	0,40	0,40

36.793	Set 26.1 dto., für Montage im Sturz bzw. bei 90° Wandanschluss in Schließrichtung	Basis**	1810,00	1920,00	1810,00	2235,00	2235,00
		Aufschlag pro mm	0,35	0,35	0,35	0,40	0,40

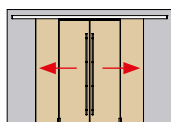

36.733	Set 27 Bestehend aus: 1 Profilset Telescopic inkl. Holzadapterprofil 8 Klemm-Laufwagen mit Aushebeschutz Endanschläge inkl. Fangvorrichtung 1 Telescopic-Seilsystem 2 Mitfahrende Bodenführungen 2 Bodenführungen 2 Stirnabdeckungen inkl. Sichtschutzbürsten	3617,00	3839,00	3617,00	4470,00	4470,00
---------------	--	----------------	----------------	----------------	----------------	----------------

Sämtliche MUTO Premium Telescopic 80 Anlagen werden auf Kundenwunsch gefertigt. Eine Anpassung auf der Baustelle ist nicht möglich. Bitte nutzen Sie unser Bestellblatt, das wir Ihnen (falls nicht vorhanden) auf Anfrage gerne zur Verfügung stellen.

Im Auftragsfall erhalten Sie eine Freigabezeichnung.

* Bei Anlagen in Sonderfarbe (399) oder in Weiß (350) werden die Stirnabdeckungen in Kunststoff Weiß oder in Anthrazit lackiert geliefert

** - Basispreis gültig für Laufschienenlänge bis 3000 mm, entsprechend Flügelbreite (Langsamläufer) bis 1000 mm.
- Wird die Laufschienenlänge von 3000 mm überschritten, wird der Aufschlag pro weiterem mm berechnet.

- Beispiel-Möglichkeiten bei Laufschienenlänge 3000 mm:
Griffmuschel am Schnellläufer - alle Flügel können eine Flügelbreite von 1000 mm erreichen.
Griffstange am Schnellläufer (Griffstange muss ca. 120 mm eingerückt werden) - Flügelbreite Langsamläufer 976,70 mm.

Holztür (28 - 50 mm) für Deckenmontage/mit Seitenteil, 2 und 4 Flügel

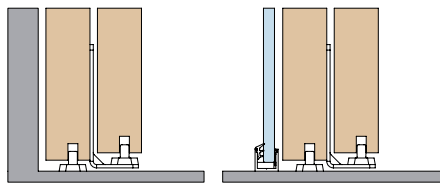

LM elox Silber (150)	LM elox ähnl Niro satin (157)	LM p-besch Verkehrsweiß (350)	LM elox Sonder (199)	LM p-besch Sonderfarbe (399)
----------------------	-------------------------------	-------------------------------	----------------------	------------------------------

Art.-Nr.	Beschreibung	€/Stück	€/Stück	€/Stück	€/Stück	€/Stück
----------	--------------	---------	---------	---------	---------	---------

MUTO Premium Telescopic 80 Komplett-Sets, vorgefertigt für Option mit DORMOTION inkl. Adapterprofil (36.461 / 36.464) für Holzanwendungen

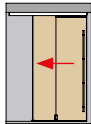

36.727 Set 28	Bestehend aus: 1 Profilset Telescopic inkl. Holzadapterprofil 4 Klemm-Laufwagen mit Aushebeschutz Endanschläge inkl. Fangvorrichtung 1 Telescopic-Seilsystem 1 Mitfahrende Bodenführung 1 Bodenführung 2 Stirnabdeckungen inkl. Sichtschutzbürsten DIN Rechts Öffnungsrichtung links, Schließrichtung rechts	Basis**	1810,00	1920,00	1810,00	2235,00	2235,00
		Aufschlag pro mm	0,35	0,35	0,35	0,40	0,40

36.794 Set 28.1	dto., für Montage im Sturz bzw. bei 90° Wandanschluss in Schließrichtung	Basis**	1810,00	1920,00	1810,00	2235,00	2235,00
		Aufschlag pro mm	0,35	0,35	0,35	0,40	0,40

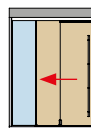

36.728 Set 29	inkl. Seitenteil Bestehend aus: 1 Profilset Telescopic inkl. Holzadapterprofil 4 Klemm-Laufwagen mit Aushebeschutz Endanschläge inkl. Fangvorrichtung 1 Telescopic-Seilsystem 1 Mitfahrende Bodenführung 1 Bodenführung 2 Stirnabdeckungen inkl. Sichtschutzbürsten DIN Rechts Öffnungsrichtung links, Schließrichtung rechts	Basis**	2079,00	2222,00	2079,00	2619,00	2619,00
		Aufschlag pro mm	0,35	0,35	0,35	0,40	0,40

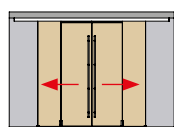

36.734 Set 30	Bestehend aus: 1 Profilset Telescopic inkl. Holzadapterprofil 8 Klemm-Laufwagen mit Aushebeschutz Endanschläge inkl. Fangvorrichtung 1 Telescopic-Seilsystem 2 Mitfahrende Bodenführungen 2 Bodenführungen 2 Stirnabdeckungen inkl. Sichtschutzbürsten	3617,00	3839,00	3617,00	4470,00	4470,00
----------------------	---	---------	---------	---------	---------	---------

Einzelkomponenten (optional)

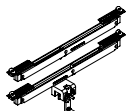

36.786 MUTO Premium Telescopic 80 DORMOTION Einheit 2021	für Flügelgewichte über 80 kg (Addition aus Schnell- und Langsam-läufer)	(000)	242,00
---	--	-------	--------

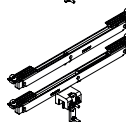

36.361 MUTO Comfort L 80 DORMOTION Einheit, Version 2021	für Flügelgewichte bis 80 kg (Addition aus Schnell- und Langsam-läufer)	(000)	107,00
---	---	-------	--------

Sämtliche MUTO Premium Telescopic 80 Anlagen werden auf Kundenwunsch gefertigt. Eine Anpassung auf der Baustelle ist nicht möglich. Bitte nutzen Sie unser Bestellblatt, das wir Ihnen (falls nicht vorhanden) auf Anfrage gerne zur Verfügung stellen. Im Auftragsfall erhalten Sie eine Freigabezeichnung.

* Bei Anlagen in Sonderfarbe (399) oder in Weiß (350) werden die Stirnabdeckungen in Kunststoff Weiß oder in Anthrazit lackiert geliefert

** - Basispreis gültig für Laufschienenlänge bis 3000 mm, entsprechend Flügelbreite (Langsam-läufer) bis 1000 mm. - Wird die Laufschienenlänge von 3000 mm überschritten, wird der Aufschlag pro weiterem mm berechnet.

- Beispiel-Möglichkeiten bei Laufschienenlänge 3000 mm:
Griffmuschel am Schnellläufer - alle Flügel können eine Flügelbreite von 1000 mm erreichen.
Griffstange am Schnellläufer (Griffstange muss ca. 120 mm eingerückt werden) - Flügelbreite Langsam-läufer 976,70 mm.

VSG-Zubehörsatz, Statusindikator und integrierte Verriegelung finden Sie auf Seite 78-79

Holztür (28 - 50 mm) für Deckenmontage/mit Seitenteil, 2 und 4 Flügel

Schiebetürbeschläge

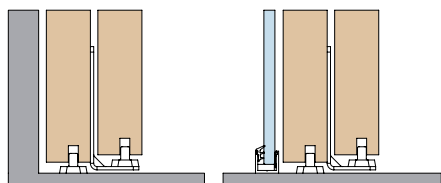

LM elox Silber (150)	LM elox ähnl Niro satin (157)	LM p-besch Verkehrsweiß (350)	LM elox Sonder (199)	LM p-besch Sonderfarbe (399)
				*

Art.-Nr.	Beschreibung	€/Stück	€/Stück	€/Stück	€/Stück	€/Stück
----------	--------------	---------	---------	---------	---------	---------

**MUTO Premium Telescopic 80
Komplett-Sets, vorgefertigt für Option mit DORMOTION
inkl. Adapterprofil (36.461 / 36.464) für Holzanwendungen**

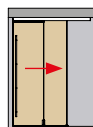

36.729 Set 31	Bestehend aus: 1 Profilset Telescopic inkl. Holzadapterprofil 4 Klemm-Laufwagen mit Aushebeschutz Endanschläge inkl. Fangvorrichtung 1 Telescopic-Seilsystem 1 Mitfahrende Bodenführung 1 Bodenführung 2 Stirnabdeckungen inkl. Sichtschutzbürsten DIN Links Öffnungsrichtung rechts, Schließrichtung links	Basis**	1810,00	1920,00	1810,00	2235,00	2235,00
		Aufschlag pro mm	0,35	0,35	0,35	0,40	0,40

36.795 Set 31.1	dto., für Montage im Sturz bzw. bei 90° Wandanschluss in Schließrichtung	Basis**	1810,00	1920,00	1810,00	2235,00	2235,00
		Aufschlag pro mm	0,35	0,35	0,35	0,40	0,40

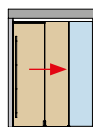

36.730 Set 32	inkl. Seitenteil Bestehend aus: 1 Profilset Telescopic inkl. Holzadapterprofil 4 Klemm-Laufwagen mit Aushebeschutz Endanschläge inkl. Fangvorrichtung 1 Telescopic-Seilsystem 1 Mitfahrende Bodenführung 1 Bodenführung 2 Stirnabdeckungen inkl. Sichtschutzbürsten DIN Links Öffnungsrichtung rechts, Schließrichtung links	Basis**	2079,00	2222,00	2079,00	2619,00	2619,00
		Aufschlag pro mm	0,35	0,35	0,35	0,40	0,40

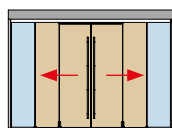

36.735 Set 33	inkl. Seitenteil Bestehend aus: 1 Profilset Telescopic inkl. Holzadapterprofil 8 Klemm-Laufwagen mit Aushebeschutz Endanschläge inkl. Fangvorrichtung 1 Telescopic-Seilsystem 2 Mitfahrende Bodenführungen 2 Bodenführungen 2 Stirnabdeckungen inkl. Sichtschutzbürsten	4158,00	4444,00	4158,00	5236,00	5236,00
----------------------	---	----------------	----------------	----------------	----------------	----------------

Sämtliche MUTO Premium Telescopic 80 Anlagen werden auf Kundenwunsch gefertigt. Eine Anpassung auf der Baustelle ist nicht möglich. Bitte nutzen Sie unser Bestellblatt, das wir Ihnen (falls nicht vorhanden) auf Anfrage gerne zur Verfügung stellen. Im Auftragsfall erhalten Sie eine Freigabebezeichnung.

* Bei Anlagen in Sonderfarbe (399) oder in Weiß (350) werden die Stirnabdeckungen in Kunststoff Weiß oder in Anthrazit lackiert geliefert

** - Basispreis gültig für Laufschienenlänge bis 3000 mm, entsprechend Flügelbreite (Langsamläufer) bis 1000 mm.
- Wird die Laufschienenlänge von 3000 mm überschritten, wird der Aufschlag pro weiterem mm berechnet.

- Beispiel-Möglichkeiten bei Laufschienenlänge 3000 mm:
Griffmuschel am Schnellläufer - alle Flügel können eine Flügelbreite von 1000 mm erreichen.
Griffstange am Schnellläufer (Griffstange muss ca. 120 mm eingerückt werden) - Flügelbreite Langsamläufer 976,70 mm.

Holz Tür (28 - 50 mm) mit Glas-Oberlicht und Glas-Seiteilen, 2 und 4 Flügel

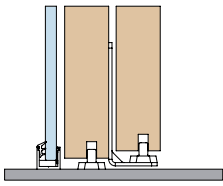

LM elox Silber (150)	LM elox ähnl Niro satin (157)	LM p-besch Verkehrs- weiß (350)	LM elox Sonder (199)	LM p-besch Sonder- farbe (399) *
-------------------------------	--	---	-------------------------------	---

Art.-Nr.	Beschreibung	€/Stück	€/Stück	€/Stück	€/Stück	€/Stück
----------	--------------	---------	---------	---------	---------	---------

**MUTO Premium Telescopic 80
Komplett-Sets, vorgefertigt für Option mit DORMOTION
inkl. Adapterprofil (36.461 / 36.464) für Holzanwendungen**

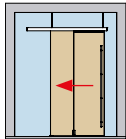

36.731 Set 34
inkl. Seitenteil
Bestehend aus:
1 Profilset Telescopic inkl. Holzadapterprofil
4 Klemm-Laufwagen mit Aushebeschutz
Endanschläge inkl. Fangvorrichtung
1 Telescopic-Seilsystem
1 Mitfahrende Bodenführung
1 Bodenführung
2 Stirnabdeckungen inkl. Sichtschutzbürsten
DIN Rechts
Öffnungsrichtung links, Schließrichtung rechts

Basis**	2098,00	2235,00	2098,00	2609,00	2609,00
Aufschlag pro mm	0,35	0,35	0,35	0,40	0,40

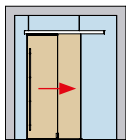

36.732 Set 35
inkl. Seitenteil
Bestehend aus:
1 Profilset Telescopic inkl. Holzadapterprofil
4 Klemm-Laufwagen mit Aushebeschutz
Endanschläge inkl. Fangvorrichtung
1 Telescopic-Seilsystem
1 Mitfahrende Bodenführung
1 Bodenführung
2 Stirnabdeckungen inkl. Sichtschutzbürsten
DIN Links
Öffnungsrichtung rechts, Schließrichtung links

Basis**	2098,00	2235,00	2098,00	2609,00	2609,00
Aufschlag pro mm	0,35	0,35	0,35	0,40	0,40

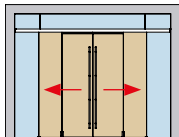

36.736 Set 36
inkl. Seitenteil
Bestehend aus:
1 Profilset Telescopic inkl. Holzadapterprofil
8 Klemm-Laufwagen mit Aushebeschutz
Endanschläge inkl. Fangvorrichtung
1 Telescopic-Seilsystem
2 Mitfahrende Bodenführungen
2 Bodenführungen
2 Stirnabdeckungen inkl. Sichtschutzbürsten

	4197,00	4470,00	4197,00	5221,00	5221,00
--	---------	---------	---------	---------	---------

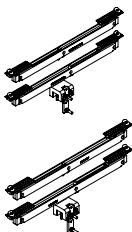

Einzelkomponenten (optional)

36.786 MUTO Premium Telescopic 80 DORMOTION Einheit 2021
für Flügelgewichte über 80 kg (Addition aus Schnell- und Langsammläufer) (000) **242,00**

32.261 MUTO Comfort L 80 DORMOTION Einheit, Version 2021
für Flügelgewichte bis 80 kg (Addition aus Schnell- und Langsammläufer) (000) **107,00**

Sämtliche MUTO Premium Telescopic 80 Anlagen werden auf Kundenwunsch gefertigt. Eine Anpassung auf der Baustelle ist nicht möglich. Bitte nutzen Sie unser Bestellblatt, das wir Ihnen (falls nicht vorhanden) auf Anfrage gerne zur Verfügung stellen. Im Auftragsfall erhalten Sie eine Freigabezeichnung.

* Bei Anlagen in Sonderfarbe (399) oder in Weiß (350) werden die Stirnabdeckungen in Kunststoff Weiß oder in Anthrazit lackiert geliefert

** - Basispreis gültig für Laufschienenlänge bis 3000 mm, entsprechend Flügelbreite (Langsammläufer) bis 1000 mm. - Wird die Laufschienenlänge von 3000 mm überschritten, wird der Aufschlag pro weiterem mm berechnet.

- Beispiel-Möglichkeiten bei Laufschienenlänge 3000 mm:
Griffmuschel am Schnellläufer - alle Flügel können eine Flügelbreite von 1000 mm erreichen.
Griffstange am Schnellläufer (Griffstange muss ca. 120 mm eingerückt werden) - Flügelbreite Langsammläufer 976,70 mm.

VSG-Zubehörsatz, Statusindikator und integrierte Verriegelung finden Sie auf Seite 78-79

MUTO integrierte Verriegelung/Statusindikator

Grund-
teile
(000)

Art.-Nr. Beschreibung

€/Stück

Einzelkomponenten

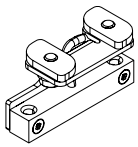

- 36.840 MUTO Statusindikator-Set**
für Comfort L, Premium XL und Premium Self-Closing
Bestehend aus:
1 Sensor
1 Empfänger
1 Kabel

406,00

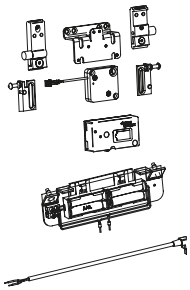

- 36.859 MUTO integrierte Verriegelung, Batterie-Version**
für Comfort L, Premium XL, Premium Self-Closing und Premium Telescopic
(kein Sicherheitsverschluss)
Bestehend aus:
1 Empfängereinheit
1 Haltewinkel für Verriegelung
1 Verriegelung
1 Stopper XL, 1 Stopper L
4 Batterien (ENERGIZER L92 Ultimate Lithium; AAA 1,5V)
1 Batterieträger
Achtung: Nicht geeignet für Synchro Version.

700,00

- 36.886 Batterie für MUTO integrierte Verriegelung**

24,50

- 36.885 MUTO integrierte Verriegelung - Trafo Version**
für Comfort L, Premium XL, Premium Self-Closing und Premium Telescopic
(kein Sicherheitsverschluss)
Bestehend aus:
1 Empfängereinheit
1 Verriegelung
1 Haltewinkel für Verriegelung
1 Stopper XL, 1 Stopper L
1 Trafo, geeignet für Unterputzdose
Achtung: Nicht geeignet für Synchro Version.

831,00

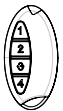

- 36.848 MUTO Funkfernbedienung**
für Comfort L, Premium XL und Premium Self-Closing
1 Funkfernbedienung
1 Batterie

123,00

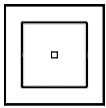

- 36.849 MUTO Wandtaster mit Funksender**
für Comfort L, Premium XL und Premium Self-Closing
1 Wandtaster
1 Batterie

91,00

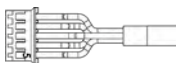

- 36.855 MUTO Statusindikator (Kabel-Set)**
für Comfort L, Premium XL und Premium Self-Closing
zum Aufrüsten der Verriegelung mit
einem Statusindikator



61,50



- 29301003 dormakaba BRC-T (Einbausender)**
Bidirektionaler Funk-Einbausender dormakaba BRC-T,
batteriebetrieben, zum Einbau in einen Taster mit tiefer UP Dose oder AP
Großflächentaster. In Verbindung mit dem Edelstahl Großflächentaster
auch zum Einsatz unter härteren Bedingungen geeignet.

X

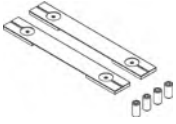
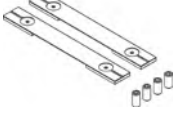
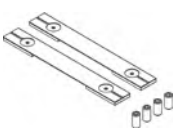
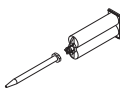
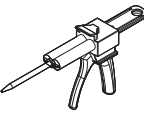
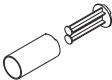
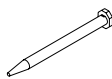
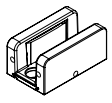
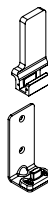
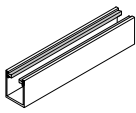
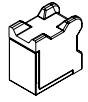
MUTO Zubehör

Art.-Nr.	Beschreibung	Grundteile (000)	LM elox Silber (150)	LM elox ähnl Niro satin (157)	LM p-besch Tief-schwarz (304)	LM p-besch Verkehrs-weiß (350)
		€/Stück	€/Stück	€/Stück	€/Stück	€/Stück
Einzelkomponenten						
	36.939 MUTO Comfort M 60 VSG-Set Zubehör-Set für Verwendung von Verbundsicherheitsglas Bestehend aus: 2 Zwischenlagen 4 Injektorschrauben	12,50				
	36.270 MUTO Comfort L 80 VSG-Set + Telescopic Zubehör-Set für Verwendung von Verbundsicherheitsglas Bestehend aus: 2 Zwischenlagen 4 Injektorschrauben	13,00				
	36.468 MUTO Premium XL 80/150 VSG-Set Zubehör-Set für Verwendung von Verbundsicherheitsglas Bestehend aus: 2 Zwischenlagen 4 Injektorschrauben	13,50				
	07.631 Kleber und Düse für VSG Die Kartusche reicht für ca. 10 Klemm-Laufwagen	103,00				
	07.629 Automix-Pistole für VSG Benutzung in Verbindung mit Artikel 07.631	136,00				
	07.628 Automix-Adapter für VSG Benutzung in Verbindung mit Artikel 07.631	11,00				
	07.630 Ersatzdüse für VSG Benutzung in Verbindung mit Artikel 07.631	4,00				
	36.105 MUTO Bodenführung individuelle Glasdickeneinstellung bis 13,5 mm	28,50	31,50	31,50	31,50	
	MUTO Telescopic Oberflurbodenführung					
	36.787 DIN Rechts, Öffnungsrichtung links, Schließrichtung rechts	134,00	145,00			
	36.788 DIN Links, Öffnungsrichtung rechts, Schließrichtung links	134,00	145,00			
	36.791 MUTO Telescopic Oberflurbodenführung für Holzflügel	73,50	78,00			
	MUTO Unterflur-Bodenführungsprofil mit Bürsten					
	36.561 Lagerlänge 6000 mm	€/Stück 258,00				
	36.562 Fixlänge	€/m 56,50				
	36.851 MUTO Bodenstopp für M, L und XL für Glas- oder Holzflügel	38,00	43,00			
	36.890 MUTO Abstandshalter (2 Stück) Für die Decken-Montage zwischen 2 Wänden	30,50				
	36.148 MUTO Comfort / Premium Bodenführung für Holztür	8,80				

Schiebetürbeschläge

MUTO Zubehör

Art.-Nr.	Beschreibung	Grundteile (000)	LM elox Silber (150)	LM elox ähnl Niro satin (157)	LM p-besch Tief-schwarz (304)	LM p-besch Verkehrs-weiß (350)	LM elox Sonder (199)	LM p-besch Sonderfarbe (399)
		€/m	€/m	€/m	€/m	€/m	€/m	€/m
	Profil für abhängige Decken							
	Lagerlänge 6000 mm	€/Stück	€/Stück	€/Stück	€/Stück	€/Stück	€/Stück	€/Stück
36.821		147,00	167,00	174,00	147,00	201,00	201,00	
36.820	Fixlänge	€/m	€/m	€/m	€/m	€/m	€/m	€/m
		30,50	35,00	36,00	30,50	41,50	41,50	
	MUTO Aufnahmeprofil mit vertikaler Bürstendichtung							
	Fixlänge bis 4500 mm							
36.828	für 13-16 mm Spalt (Bürstenlänge 13 mm)		20,00	21,00				
36.829	für 16-19 mm Spalt (Bürstenlänge 16 mm)		21,00	21,50				
36.830	für 19-23 mm Spalt (Bürstenlänge 19 mm)		21,00	21,50				
36.831	für 23-27 mm Spalt (Bürstenlänge 23 mm)		21,50	22,00				
	MUTO Aufnahmeprofil für vertikale Bürstendichtungen							
	Lagerlänge: 4500 mm	€/Stück	€/Stück					
36.826		69,00	71,00					
36.827	Fixlänge bis 4500 mm	€/m	€/m					
		19,50	20,00					
	MUTO vertikale Bürstendichtung							
	Fixlänge bis 4500 mm							
36.860	für 13-16 mm Spalt (Bürstenlänge 13 mm)		0,60					
36.861	für 16-19 mm Spalt (Bürstenlänge 16 mm)		0,80					
36.862	für 19-23 mm Spalt (Bürstenlänge 19 mm)		0,80					
36.863	für 23-27 mm Spalt (Bürstenlänge 23 mm)		1,30					
	MUTO vertikale Bürstendichtung	€/Stück						
36.864	für 13-16 mm Spalt (300 m Rolle) (Bürstenlänge 13 mm)	151,00						
36.865	für 16-19 mm Spalt (250 m Rolle) (Bürstenlänge 16 mm)	188,00						
36.866	für 19-23 mm Spalt (250 m Rolle) (Bürstenlänge 19 mm)	188,00						
36.867	für 23-27 mm Spalt (150 m Rolle) (Bürstenlänge 23 mm)	188,00						
	LM Bürstenprofil, für 8 mm Glas		(101)	(113)	(300)			
	für Spaltmaße 14 - 18 mm	€/Stück	€/Stück	€/Stück	€/Stück	€/Stück	€/Stück	€/Stück
07.402	Lagerlänge 3000 mm	33,00	36,50	34,00	38,50	38,50		
07.403	Fixlänge bis 3000 mm	€/m	€/m	€/m	€/m	€/m	€/m	€/m
		19,50	21,50	18,00	22,00	22,00		
	LM Bürstenprofil, für 10/12 mm Glas		(101)	(113)	(300)			
	für Spaltmaße 10,5 - 13 mm	€/Stück	€/Stück	€/Stück	€/Stück	€/Stück	€/Stück	€/Stück
07.400	Lagerlänge 3000 mm	33,00	36,50	34,00	38,50	38,50		
07.401	Fixlänge bis 3000 mm	€/m	€/m	€/m	€/m	€/m	€/m	€/m
		19,50	21,50	18,00	22,00	22,00		
	MUTO Premium XL, Selfclosing + Telescopic Zargenfutterprofil Set, Fixlänge	€/m	€/m	€/m	€/m	€/m	€/m	€/m
36.870	12 mm Ausgleich	73,00	77,50	73,00	134,00	134,00		
36.871	24 mm Ausgleich	130,00	140,00	130,00	187,00	187,00		
	MUTO Comfort M/L Zargenfutterprofil Set, Fixlänge	€/m	€/m	€/m	€/m	€/m	€/m	€/m
36.872	12 mm Ausgleich	69,50	74,50	74,50	130,00	130,00		
36.873	24 mm Ausgleich	127,00	137,00	127,00	184,00	184,00		

RS 120



Technische Daten	
Glasart	ESG
Glasdicke	8, 10, 12 mm
Max. Türflügelgewicht	120 kg
Anwendungen	1-/2-flügelig, Seitenteil, Synchroversion (Glas- und Holzflügel)
Material	Aluminium
Oberflächen	Eloxal- und RAL-Farbtöne
Montageart	Wand-, Deckenmontage und Synchroversion
Ihre Vorteile	getestet in Anlehnung an DIN EN 1527 keine Glasbearbeitung Nachjustierbarkeit ohne Demontage +5/-5 mm

Beispielansicht für RS 120 Wandmontage

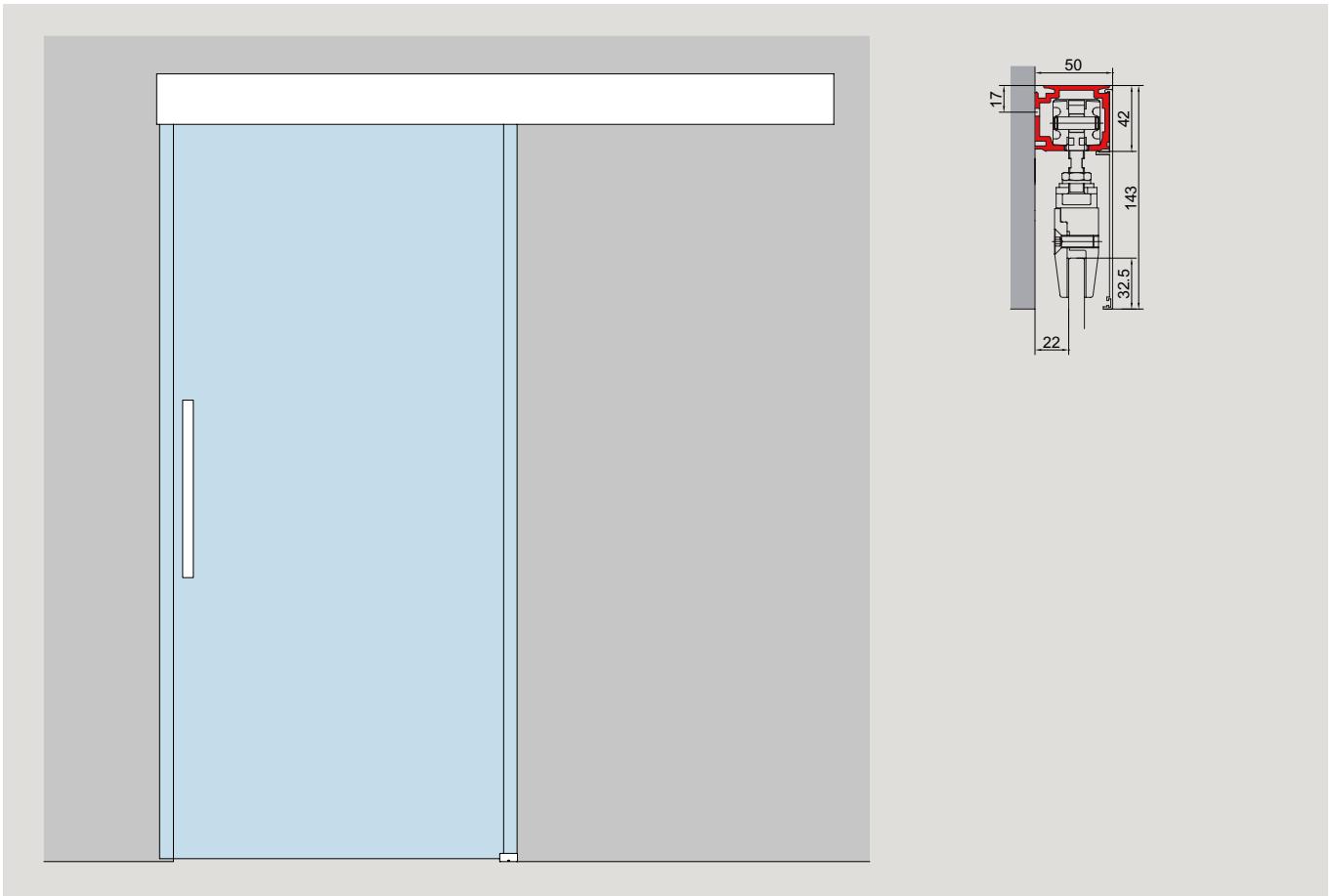

Beispielansicht für RS 120 Deckenmontage

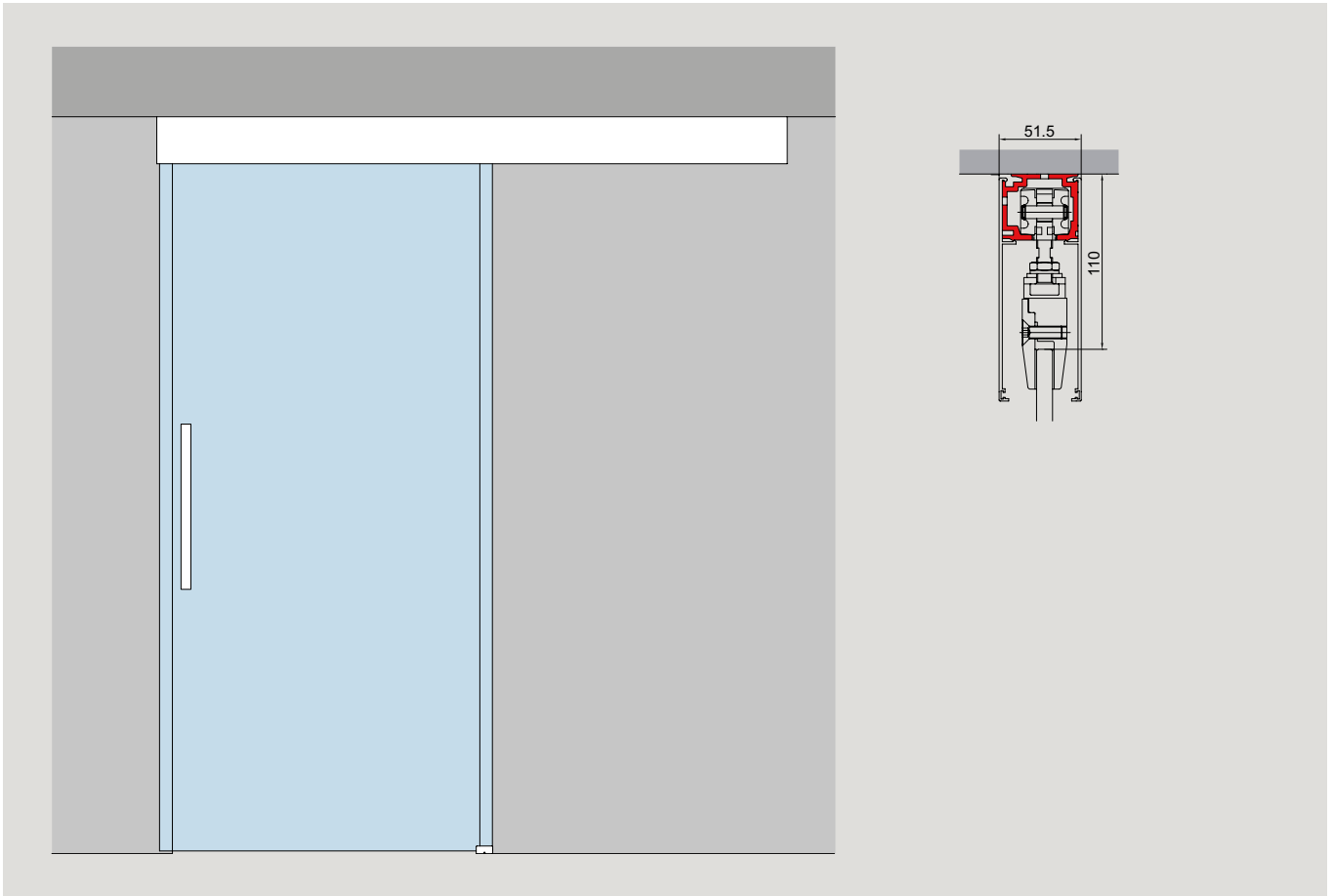

Beispielansicht für RS 120 mit Glas-Seitenteilen

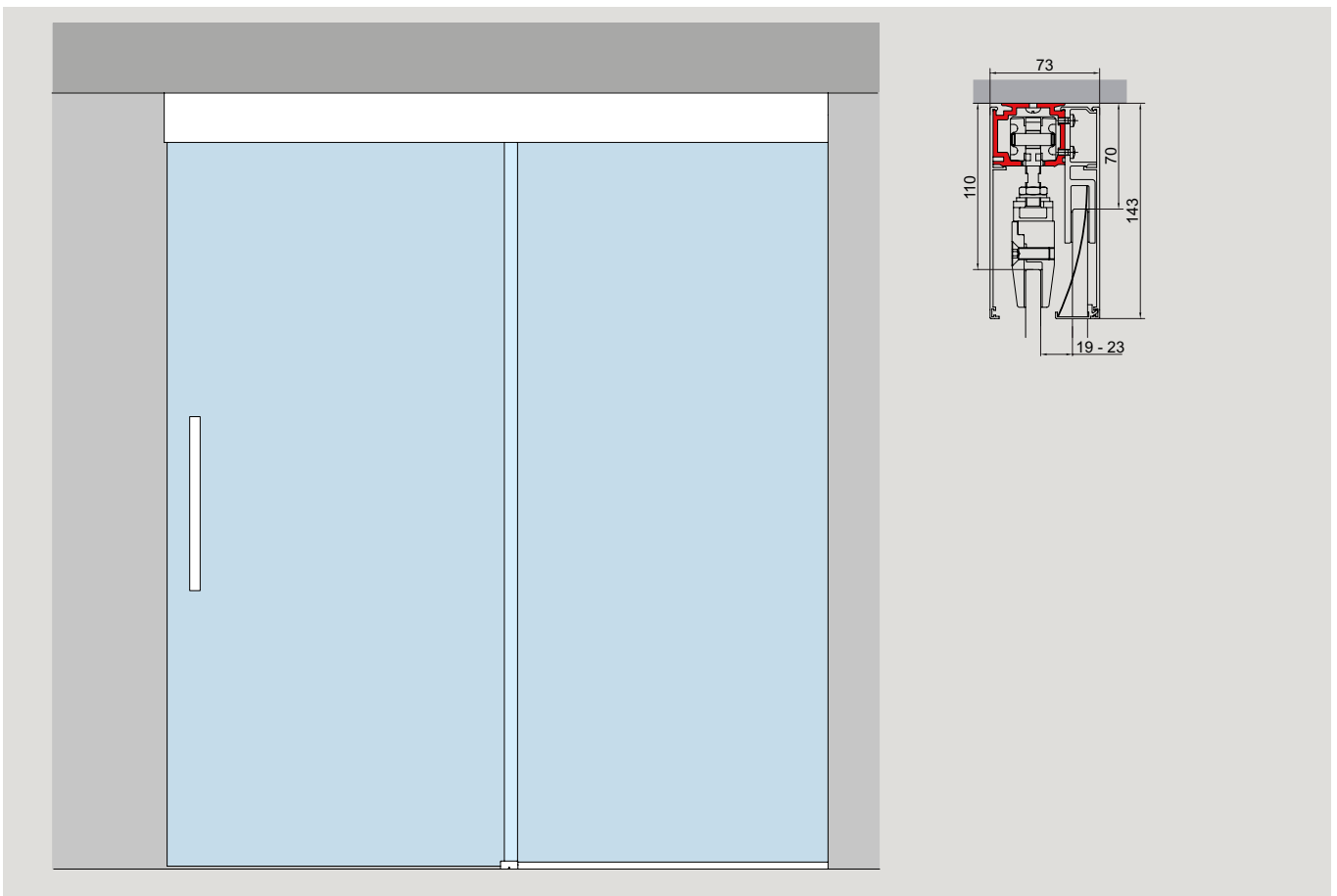

Schiebetürbeschläge

Glastür (8 und 10 mm) für Wand- und Deckenmontage oder mit Glas-Seitenteil/en, Synchro

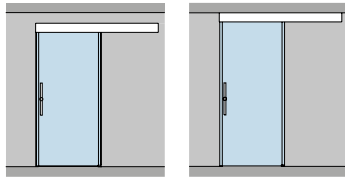

Art.-Nr. Beschreibung

Grundteile (000)	LM elox ähnl Niro satin (113)	LM p-besch Verkehrsweiß (300)	LM elox Sonder (199)	LM p-besch Sonderfarbe (399)
------------------	-------------------------------	-------------------------------	----------------------	------------------------------

€/Stück €/Stück €/Stück €/Stück €/Stück

Komplett-Sets

LM Laufschiene = 2 x Flügelbreite, max. Flügelgewicht 120 kg, für 8 und 10 mm Glasdicke

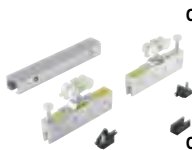

07.101 Set, komplett mit Zubehör, für 950 mm Flügelbreite

285,00

07.102 Set, komplett mit Zubehör, für 1450 mm Flügelbreite

325,00

Set

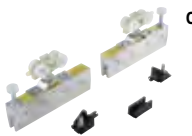

07.125 **Zubehör komplett,** bestehend aus:
2 Laufwagen mit Klemmschuh (8 und 10 mm Glasdicke) und Stützschraube
2 Endanschläge mit Fangvorrichtung
1 Bodenführung

200,00

Einzelkomponenten



07.118 **Paar Zwischenplatten LM** für 12 mm Glasdicke (für 2 Klemmschuhe)

5,40



07.123 **Zusätzlicher Laufwagen mit Klemmschuh** für max. Flügelgewicht von 150 kg

88,00

Glastür (8 und 10 mm) für Wand- und Deckenmontage oder mit Glas-Seitenteil/en, Synchro

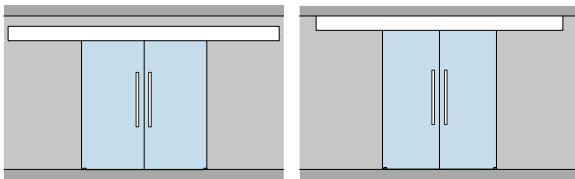

Art.-Nr. Beschreibung

Grund- teile (000)	LM elox ähnl Niro satin (113)	LM p-besch Verkehrs- weiß (300)	LM elox Sonder (199)	LM p-besch Sonder- farbe (399)
--------------------------	--	---	-------------------------------	--

Komplett-Sets



- 07.150 RS 120 Synchro Set**
Für 2 flügelige synchron öffnende Anlagen,
max. Flügelbreite = 2 x 1000 mm,
max. Gewicht = 80 kg pro Flügel,
bestehend aus:
2 x Zubehör komplett 07.125
1 x Umlenkmechanik inkl. Seilzug,

745,00

**Laufschienenprofil, ggf. Seitenteilprofil,
Verkleidungsprofil und Sichtschutzprofil
sind separat zu bestellen.**

Einzelkomponenten



- 07.118 Paar Zwischenplatten**
LM für 12 mm Glasdicke (für 2 Klemmschuhe)

5,40



- 07.123 Zusätzlicher Laufwagen mit Klemmschuh**
für max. Flügelgewicht von 150 kg

88,00

Glastür mit Glas-Seitenteil/en (8 und 10 mm)

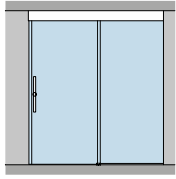

Grund- teile (000)	LM elox ähnl Niro satin (113)	LM p-besch Verkehrs- weiß (300)	LM elox Sonder (199)	LM p-besch Sonder- farbe (399)
--------------------------	--	---	-------------------------------	--

Art.-Nr. Beschreibung

€/Stück €/Stück €/Stück €/Stück €/Stück

Komplett-Sets

LM Laufschiene = 2 x Flügelbreite,
max. Flügelgewicht 120 kg,
für 8 und 10 mm Glasdicke

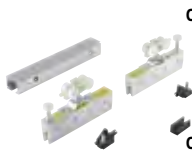

07.101 Set, komplett mit Zubehör,
für 950 mm Flügelbreite

285,00

07.102 Set, komplett mit Zubehör,
für 1450 mm Flügelbreite

325,00

Set

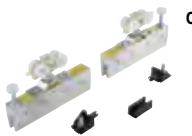

07.125 **Zubehör komplett,**
bestehend aus:
2 Laufwagen mit Klemmschuh
(8 und 10 mm Glasdicke) und Stützschraube
2 Endanschläge mit Fangvorrichtung
1 Bodenführung

200,00

Einzelkomponenten

07.118 **Paar Zwischenplatten LM**
für 12 mm Glasdicke (für 2 Klemmschuhe)

5,40

07.123 **Zusätzlicher Laufwagen mit Klemmschuh**
für max. Flügelgewicht von 150 kg

88,00

07.122 **Seitenteilprofil ungebohrt,**
für 8, 10 und 12 mm Glas
in 6000 mm Lagerlänge

€/m
41,50

07.132 in Fixlängen

€/m
50,00

Holztür für Wand/- Deckenmontage

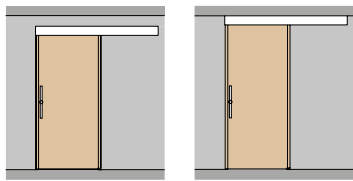

Art.-Nr. Beschreibung

Grund-teile (000)	LM elox EV1 (101)	LM elox ähnl Niro satin (113)	LM p-besch Verkehrs-weiß (300)	LM elox Sonder (199)	LM p-besch Sonder-farbe (399)
€/m	€/m	€/m	€/m	€/m	€/m

Set

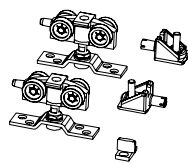

07.135 **Zubehör komplett – für Holzanwendungen,**
bestehend aus:
2 Laufwagen
2 Endanschläge mit Fangvorrichtung
1 Bodenführung

€/Stück
98,50

Einzelkomponenten

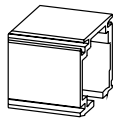

07.121 **Laufschienenprofil**
gebohrt in 6000 mm Lagerlänge

41,50

07.131 in Fixlängen

50,00



07.140 **Verkleidungsprofil zum Aufclipsen**
mit Verbindungssteg für Sichtschutzprofil 07.137/138,
in 6000 mm Lagerlänge

24,50 **42,00** **24,50** **42,00** **42,00**

07.141 in Fixlängen

30,50 **52,50** **30,50** **52,50** **52,50**













07.226 **Bodenführung für Holzflügel**

€/Stück
1,10

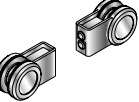
Einzelkomponenten

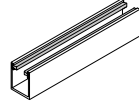
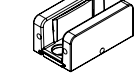
Schiebetürbeschläge

Art.-Nr.	Beschreibung	Grundteile (000)	LM elox EV1 (101)	LM elox ähnl Niro satin (113)	LM p-besch Verkehrsweiß (300)	LM elox Sonder (199)	LM p-besch Sonderfarbe (399)
		€/m	€/m	€/m	€/m	€/m	€/m
Einzelkomponenten							
	07.118 Paar Zwischenplatten LM für 12 mm Glasdicke (für 2 Klemmschuhe)	€/Paar 5,40					
	07.121 Laufschienenprofil, gebohrt in 6000 mm Lagerlänge 07.131 in Fixlängen	41,50 50,00					
	07.122 Seitenteilprofil ungebohrt, für 8, 10 und 12 mm Glas in 6000 mm Lagerlänge 07.132 in Fixlängen	41,50 50,00					
	07.123 Zusätzlicher Laufwagen mit Klemmschuh für max. Flügelgewicht von 150 kg	€/Stück 88,00					
	07.138 unteres Sichtschutzprofil in 6000 mm Lagerlänge, (nur in Verbindung mit Seitenteilprofil 07.132 / 122 und Verkleidungsprofil 07.141 / 140)	10,50				16,50	16,50
	07.137 unteres Sichtschutzprofil, in Fixlängen, (nur in Verbindung mit Seitenteilprofil 07.132 / 122 und Verkleidungsprofil 07.141 / 140)	12,50			12,50	18,50	18,50
	07.140 Verkleidungsprofil zum Aufclipsen mit Verbindungssteg für Sichtschutzprofil 07.137/138 in 6000 mm Lagerlänge 07.141 in Fixlängen	24,50 30,50	42,00 52,50	24,50 30,50	42,00 52,50	42,00 52,50	42,00 52,50
	29.420 Abstandhalter für gegenläufige Schiebetüren (Glasbearbeitung)	€/Paar 78,50					
	07.127 Endkappe für Wandbefestigung links/rechts, inkl. Schrauben	€/Stück 21,00	€/Stück 30,50	€/Stück 21,00	€/Stück 30,50	€/Stück 30,50	€/Stück 30,50
	07.129 Endkappe für Deckenbefestigung links/rechts, inkl. Schrauben	€/Stück 21,00	€/Stück 30,50	€/Stück 21,00	€/Stück 30,50	€/Stück 30,50	€/Stück 30,50
	36.561 MUTO Unterflur-Bodenführungsprofil mit Bürsten Lagerlänge 6000 mm	(150) €/Stück 258,00					
	36.562 Fixlänge	€/m 56,50					
	36.105 MUTO Bodenführung individuelle Glasdickeneinstellung bis 13,5 mm	(150) €/Stück 28,50	(157) €/Stück 31,50				
	07.126 Bodenführung	€/Stück 9,20					
	07.226 Bodenführung für Holzflügel	€/Stück 1,10					

Notizen

Notizen

MANET



reddot design award

Achtung: Die in diesem Kapitel aufgeführten Produkte sind ausschließlich für den nicht zustimmungspflichtigen Glasbau vorgesehen.



Technische Daten	
Glasart	ESG und VSG aus ESG
Glasdicke	Türen: 8, 10, 12 und 13,5 mm / Seitenteile: 10, 12 und 13,5 mm
Max. Türflügelgewicht	100 kg für Laufrohr, 120 kg für gebohrte Laufschiene
Anwendungen	1-/2-flügelig (Glasflügel), Oberlicht, Seitenteil, Ganzglas-Anlage
Material	Edelstahl (Werkstoff 1.4305) (nicht für Schwimm- und Solebäder)
Oberflächen	Edelstahl matt
Montageart	Wandmontage und Montage an Glas
Ihre Vorteile	Nachjustierbarkeit ohne Demontage

Beispielansicht für MANET Wandmontage

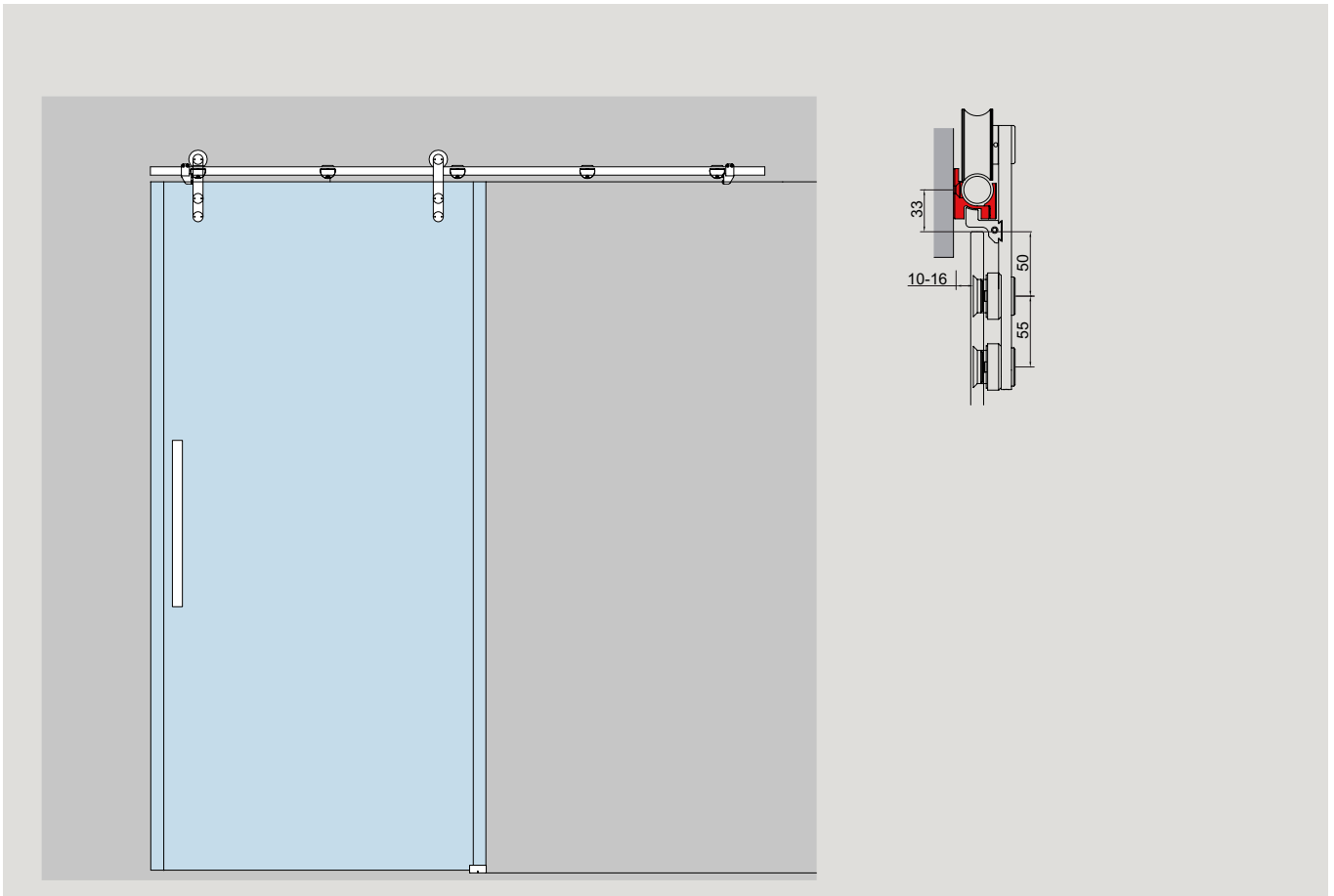

Beispielansicht für MANET mit Glas-Oberlicht und Glas-Seitenteil

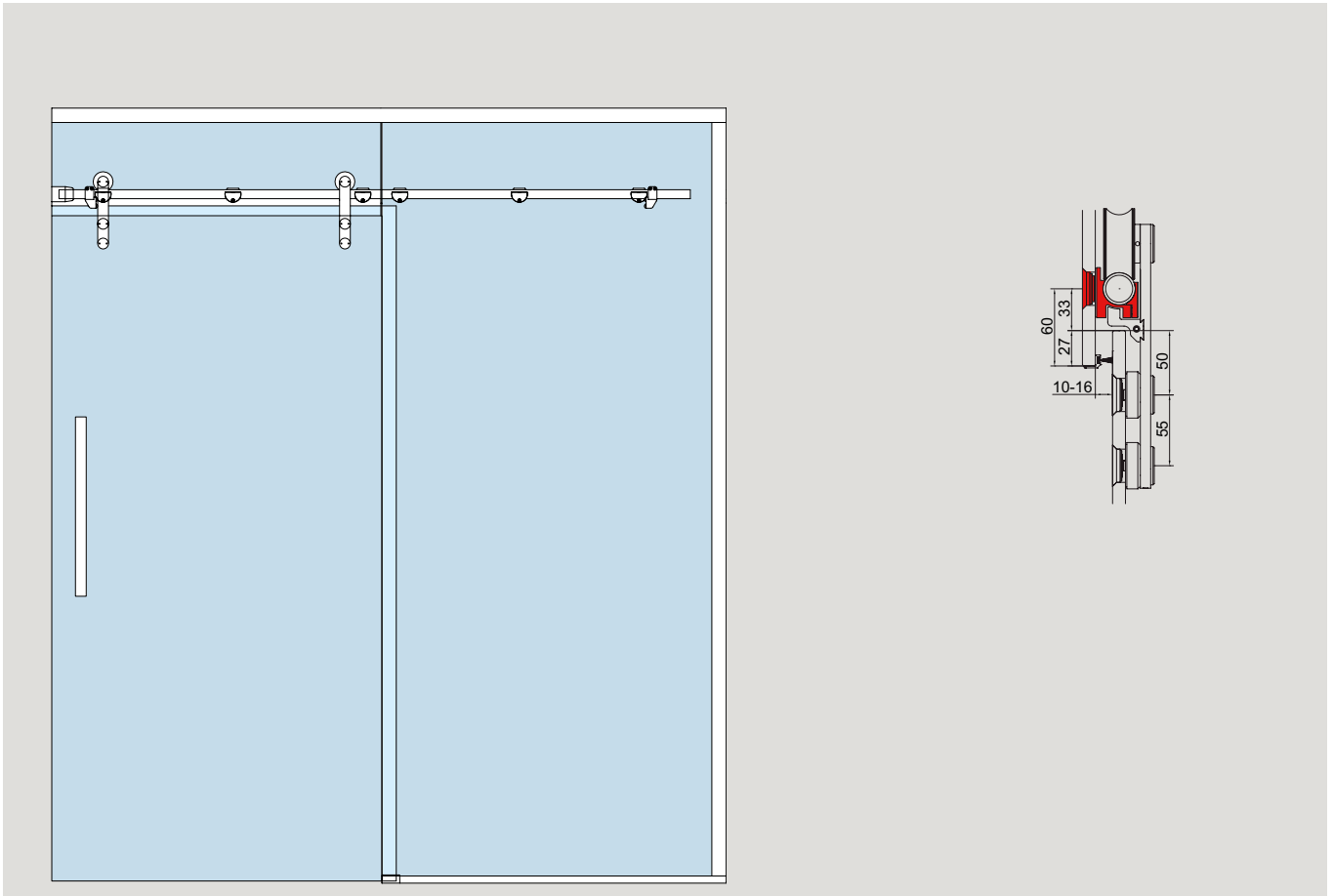

Schiebetürbeschläge

Beispielansicht für MANET mit Glas-Oberlicht und Glas-Seitenteilen

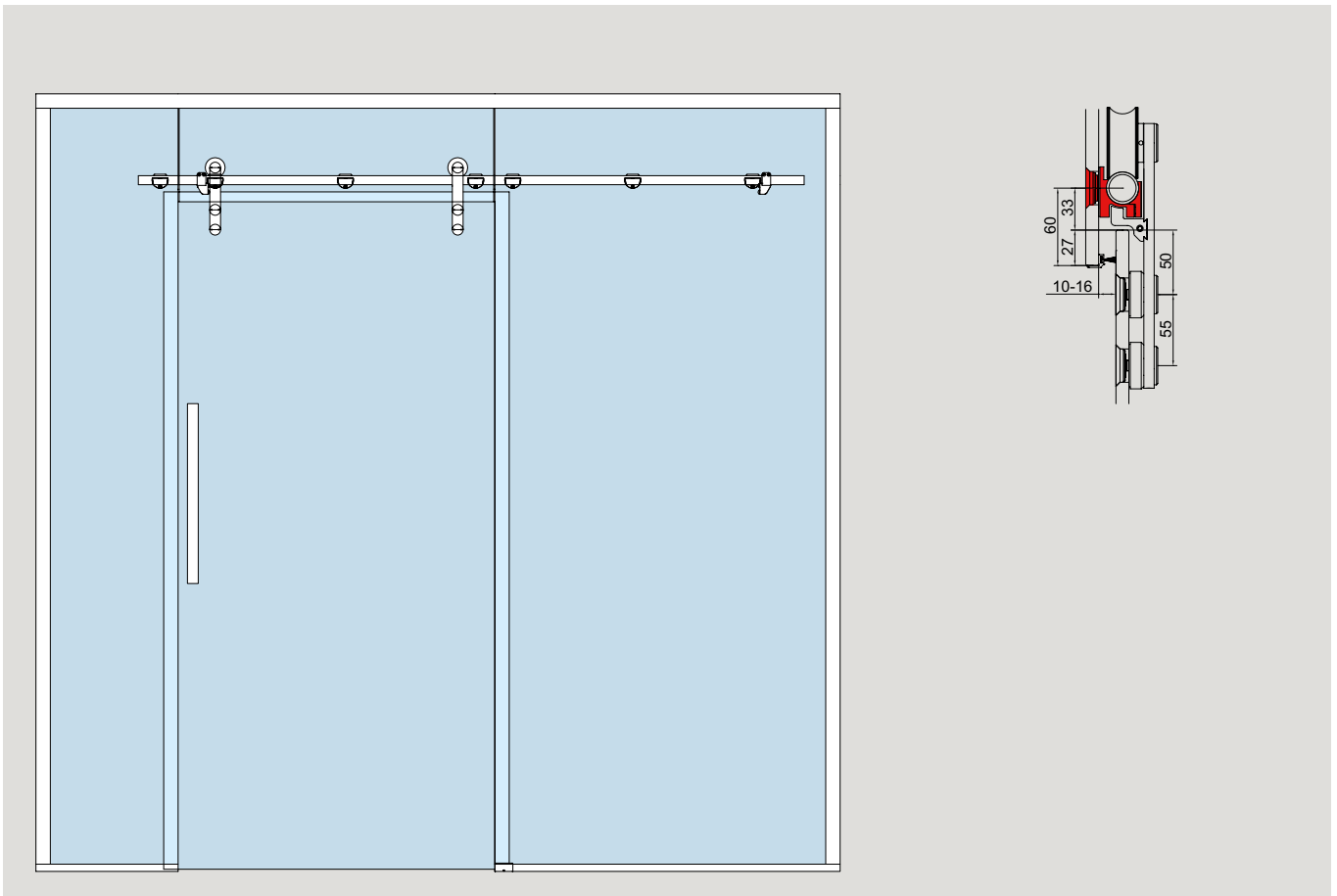

SET 4.1

Niro
satin
(700)

Art.-Nr. Beschreibung

€/Stück

Komplett-Set**Schiebetür MANET
für Montage an Wand,
für 8 – 13,5 mm Glas,
versenkte Punkthalter**

29.916 SET 4.1 mit Klemmhaltern zur Laufschienebefestigung an Wand

885,00

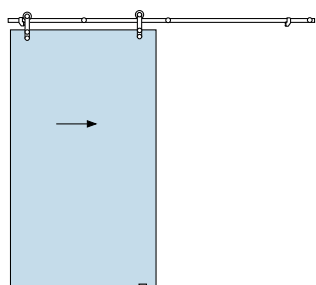

bestehend aus:
 5 Klemmhalter für Laufschiene/Wand
 2 Rollenwagen Classic einschließlich
 Punkthalter 8 – 13,5 mm Glas
 1 Türstopper links
 1 Türstopper rechts
 1 Bodenführung

21.436 **Im Set nicht enthalten:**
 Laufschienerohr in Fixlänge*
 einschließlich Endstopfen

€/m

45,00



* Länge bitte bei Bestellung angeben!

SET 4.2

Niro satin (700)

Schiebetürbeschläge

Art.-Nr.	Beschreibung	€/Stück
Komplett-Set		
Schiebetür MANET für Montage an Wand, für 8 – 13,5 mm Glas, aufliegende Punkthalter		
29.917	SET 4.2 mit Klemmhaltern zur Laufschienebefestigung an Wand	904,00

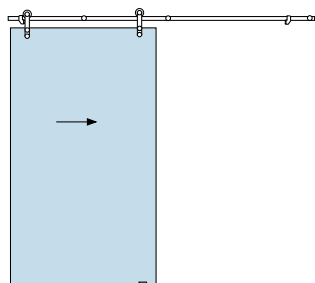

- bestehend aus:
 5 Klemmhalter für Laufschiene/Wand
 2 Rollenwagen Classic einschließlich Punkthalter 8 – 13,5 mm Glas
 1 Türstopper links
 1 Türstopper rechts
 1 Bodenführung

21.436 **Im Set nicht enthalten:**
 Laufschiennenrohr in Fixlänge* einschließlich Endstopfen



* Länge bitte bei Bestellung angeben!

€/m
45,00

SET 5.1

Niro
satin
(700)

Art.-Nr.	Beschreibung	€/Stück
----------	--------------	---------

Komplett-Set

Schiebetür MANET
für Montage an Glas, einseitige Anbindung ans Mauerwerk,
für 8 – 13,5 mm Glas (Schiebetüren),
10 – 13,5 mm Glas (Festelemente),
versenkte Punkthalter

29.918 SET 5.1

1047,00

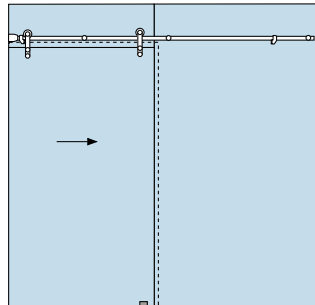

bestehend aus:
6 Klemmhalter
Befestigung an Glas, versenkt
2 Rollenwagen Classic einschließlich Punkthalter 8 – 13,5 mm Glas
1 Wandhalter
1 Türstopper links
1 Türstopper rechts
1 Bodenführung

21.436 **Im Set nicht enthalten:**
Laufschienenrohr in Fixlänge*
einschließlich Endstopfen

€/m
45,00

* Länge bitte bei Bestellung angeben!

SET 5.2

Niro
satin
(700)

Schiebetürbeschläge

Art.-Nr.	Beschreibung	€/Stück
Komplett-Set		
Schiebetür MANET für Montage an Glas, einseitige Anbindung ans Mauerwerk, für 8 – 13,5 mm Glas (Schiebetüren), 10 – 13,5 mm Glas (Festelemente), aufliegende Punkthalter		
29.919	SET 5.2	1158,00

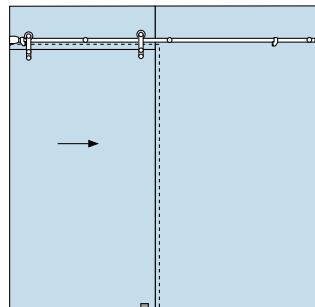

- bestehend aus:
 6 Klemmhalter
 Befestigung an Glas, aufliegend
 2 Rollenwagen Classic einschließlich Punkthalter 8 – 13,5 mm Glas
 1 Wandhalter
 1 Türstopper links
 1 Türstopper rechts
 1 Bodenführung

21.436	Im Set nicht enthalten: Laufschienenrohr in Fixlänge* einschließlich Endstopfen	€/m 45,00
---------------	--	---------------------



* Länge bitte bei Bestellung angeben!

SET 6.1

Niro
satin
(700)

Art.-Nr. Beschreibung

€/Stück

Komplett-Set

Schiebetür MANET
für Montage an Glas, Seitenteil beidseitig,
8 – 13,5 mm Glas (Schiebetüren),
10 – 13,5 mm Glas (Festelemente),
versenkte Punkthalter

29.920 SET 6.1

1097,00

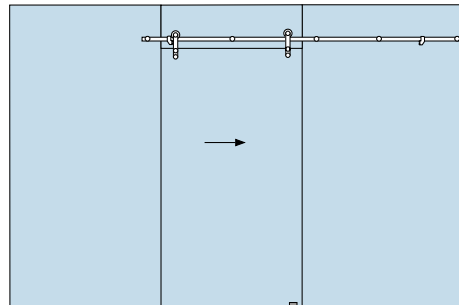

bestehend aus:
7 Klemmhalter Befestigung an Glas, versenkt
2 Rollenwagen Classic einschließlich Punkthalter 8 – 13,5 mm Glas
1 Türstopper links
1 Türstopper rechts
1 Bodenführung

21.436 **Im Set nicht enthalten:**
Laufschiene in Fixlänge*
einschließlich Endstopfen

€/m
45,00

* Länge bitte bei Bestellung angeben!

SET 6.2

Niro
satin
(700)

Art.-Nr.	Beschreibung	€/Stück
Komplett-Set		
Schiebetür MANET für Montage an Glas, Seitenteil beidseitig, 8 – 13,5 mm Glas (Schiebetüren), 10 – 13,5 mm Glas (Festelemente), aufliegende Punkthalter		
29.921	SET 6.2	1166,00

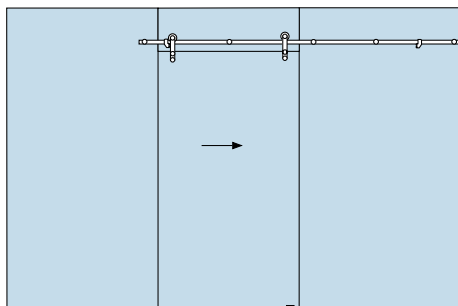

- bestehend aus:
- 7 Klemmhalter Befestigung an Glas, aufliegend
 - 2 Rollenwagen Classic einschließlich Punkthalter 8 – 13,5 mm Glas
 - 1 Türstopper links
 - 1 Türstopper rechts
 - 1 Bodenführung









21.436	Im Set nicht enthalten: Laufschienenrohr in Fixlänge* einschließlich Endstopfen	€/m 45,00
--------	--	---------------------









* Länge bitte bei Bestellung angeben!

Einzelkomponenten für Schiebetüren

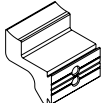
Niro
satin
(700)

	Art.-Nr.	Beschreibung	€/Stück
	21.527	Laufschienen-Rohr einschl. Endstopfen Lagerlänge 3000 mm	123,00
	21.436	Fixlänge bis 6000 mm	€/m 45,00
	29.176	Klemmhalter zur Laufschienenbefestigung am Glas, Punkthalter versenkt für 10, 12 und 13,5 mm Glas	69,50
	29.177	Klemmhalter zur Laufschienenbefestigung am Glas, Punkthalter aufgesetzt, für 10, 12 und 13,5 mm Glas	73,50
	29.175	Klemmhalter zur Laufschienenbefestigung an Wand	51,50
	29.178	Klemmhalter zur Laufschienenbefestigung an Wand (16 mm verlängert)	60,00
	29.445	Wandhalter für Laufschiene und Rohre	53,50
Laufschiene aus Vollmaterial und Komponenten			
	21.405	Laufschiene, gebohrt Fixlänge bis 4200 mm für Befestigung auf Glas	€/m 223,00
	21.406	für Befestigung an Wand	241,00
	29.460	Punkthalter versenkt, zur Laufschienenbefestigung an Glasoberlicht und Seitenteil in 10 - 13,5 mm Glasdicke, (passend bei Einsatz von Glastüren 10 - 13,5 mm) starr	20,00
	29.462	zentrierend	29,50
	21.346	Flansch zur Laufschienenbefestigung an Wand	8,00

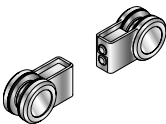
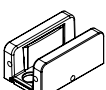
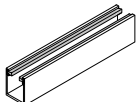
Einzelkomponenten für Schiebetüren





Art.-Nr.	Beschreibung	LM elox EV1 (101)	LM p-besch Verkehrs-weiß (300)	LM elox Sonder (199)	LM p-besch Sonderfarbe (399)	LM elox ähnl Niro satin (113)	Niro satin (700)
Art.-Nr.	Beschreibung	€/Stück	€/Stück	€/Stück	€/Stück	€/Stück	€/Stück
	29.422 Rollenwagen* nur Lasche mit Rolle einschließlich Aushebeschutz für Rohr/Vollmaterial * Bei Lieferungen von Rollenwagen ohne Laufschiene erlischt die Gewährleistung für die Funktion der Rollen						182,00
	29.221 Aushebeschutz VPE: 2 Stück (Für Anlagen ab Lieferdatum 01.2012. Ältere Ausführungen auf Anfrage.)						38,50
	29.430 2 Stck. Punkthalter für Rollenwagen versenkt für 8 - 13,5 mm Glas						44,00
	29.425 Türstopper, links						102,00
	29.426 Türstopper, rechts						102,00
	29.420 Abstandhalter für gegenläufige Schiebetüren (notwendige Glasbearbeitung beachten)	(000) €/Paar					78,50
	36.106 MUTO Bodenführung individuelle Glasdickeneinstellung bis 13,5 mm	(157)					31,50
	MUTO Unterflur-Bodenführungsprofil mit Bürsten	(150)					
	36.561 Lagerlänge 6000 mm						258,00
	36.562 Fixlänge						56,50
	LM-Bürstenprofil, für Spaltmaße 14 - 18 mm Lagerlänge 3000 mm	33,00 €/m	34,00 €/m	38,50 €/m	38,50 €/m	36,50 €/m	
	07.403 Fixlänge bis 3000 mm	19,50	18,00	22,00	22,00	21,50	
	LM-Bürstenprofil, für Spaltmaße 10,5 - 13 mm Lagerlänge 3000 mm	33,00 €/m	34,00 €/m	38,50 €/m	38,50 €/m	36,50 €/m	
	07.401 Fixlänge bis 3000 mm	19,50	18,00	22,00	22,00	21,50	

Schiebetürbeschläge

Einzelkomponenten für Schiebetüren







Niro
satin
(700)

Schiebetürbeschläge

Art.-Nr.	Beschreibung	€/Stück
	29.337 Deckenverbinder (tragende Funktion max. 35 kg/Stück) für 8 - 13,5 mm Glas mit versenktem Punkthalter	123,00
	29.145 Winkelverbindung 90° Glas/Decke oder Glas/Boden, für 8 - 13,5 mm Glas (nur stützende Funktion)	78,50
	Winkelverbindung 90°-180° Glas/Glas, für 8 - 13,5 mm Glas, mit Verbindungsachse 60 mm	95,00
29.130	Verbindungsachse 103 mm	95,00
	29.140 Winkelverbindung 90°-180° Glas/Wand, für 8 - 13,5 mm Glas, mit Verbindungsachse 60 mm	102,00

Zubehör

Grund-
teile
(000) Niro
satin
(700)

	Art.-Nr.	Beschreibung	€/Stück	€/Stück
	21.449	Eckschloss mit PZ-Rosette auf Schlosseite für 8 - 13,5 mm Glas		185,00
	05.194	Exzenterbuchse für Eckschloss 21.448 / 21.449	28,00	
	14.206	Profilzylinder 66 mm Zylinderlänge (30,5 + 35,5 mm) für Eckschloss 21.448 / 21.449	26,00	
	05.190	Schließblech	16,50	
	29.217	5 Stück Punkthalterdeckel mit Feder		26,00
	21.134	Handwerkzeug für MANET-Punkthalter	15,00	

STUDIO Rondo



Technische Daten	
Glasart	ESG
Glasdicke	8 mm (in Zargen mit 24 mm Falztiefe) 10 mm (in Zargen mit 26 mm Falztiefe; bei Einsatz von Ö-Norm-Falle auch in Zargen mit 24 mm Falztiefe)
Max. Türflügelgewicht	45 bis 60 kg (abhängig von der verwendeten STUDIO Band-Rahmenteil-Kombination) / bis 80 kg (abhängig von der verwendeten OFFICE Band-Rahmenteil-Kombination)
Schlossausführung	UV, PZ, BB, WC, Rundzylinder
Anwendungen	1-/2-flügelig, Seitenteil
Material	Aluminium, Messing
Oberflächen	Eloxal- und RAL-Farbtöne, Messingfarbtöne
Ihre Vorteile	Nach DIN EN 12209 geprüft, Standardmäßig mit „Flüster-Komfort-Geräuschkämpfung“, Einstellbare Drückerposition

Glastürbeschläge Drehtüren

STUDIO

- 104 STUDIO Rondo
- 112 STUDIO Classic
- 118 STUDIO Gala 2.0
- 124 STUDIO Arcos
- 130 STUDIO1121
- 134 STUDIO Medio

OFFICE

- 138 OFFICE Junior
- 144 OFFICE Classic
- 150 OFFICE Mundus
- 154 OFFICE Arcos

157 Spezialbänder

Allgemeines Zubehör für den Bereich Drehen

- 162 Rahmenteile für Innentüren
- 164 Zargentaschen, Überschubhülsen, Schließbleche, Türstopper EASY Stop
- 166 Türschiene für Innentüren
- 169 Bodenlager, Profilzylinder, Feststellriegel, Türschnapper

Beispielansicht für STUDIO Rondo

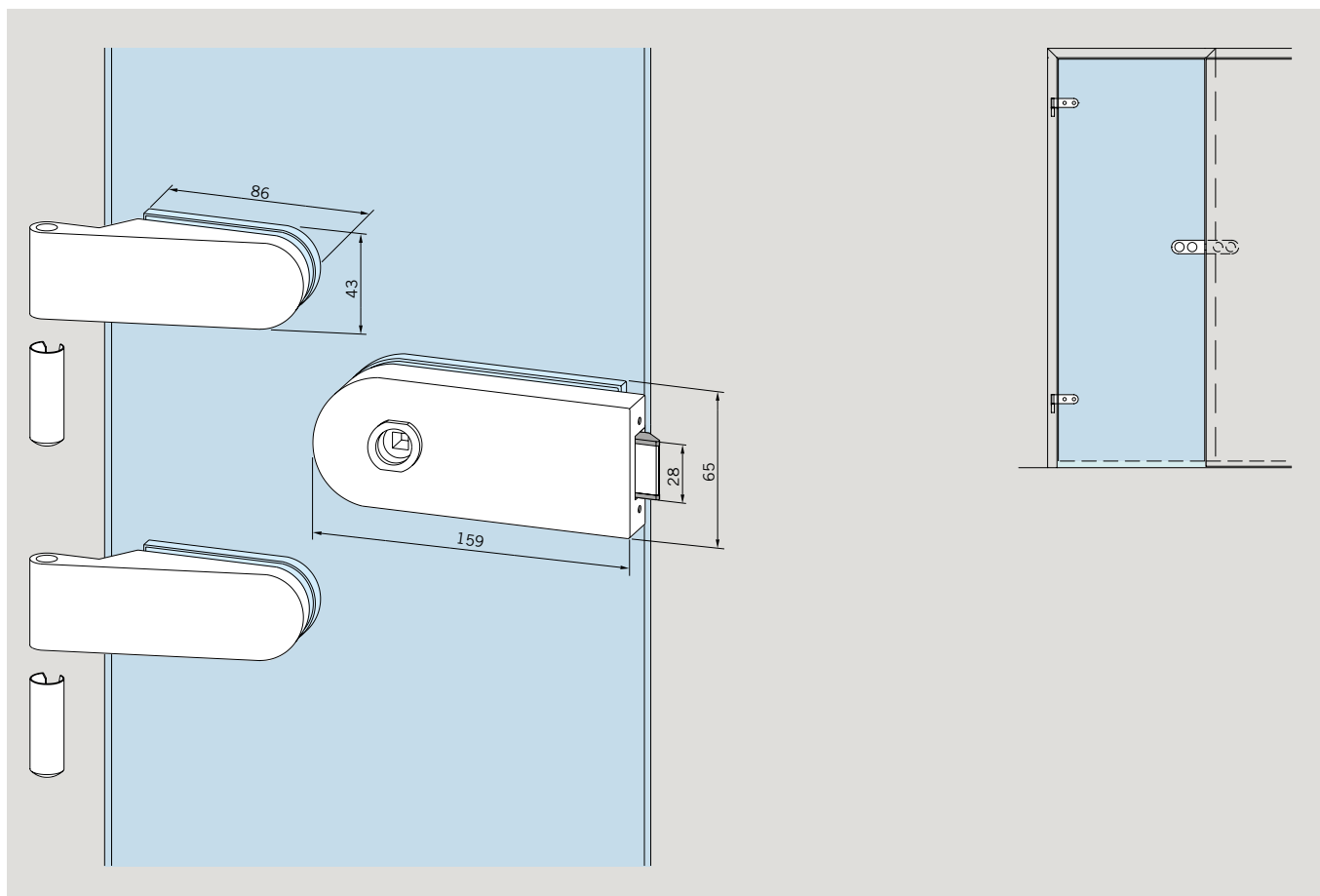

Komplett-Sets

LM
elox
Silber
(150)

LM
elox
ähnl
Niro
satin
(157)

LM
p-besch
Tief-
schwarz
(304)

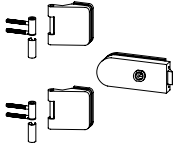
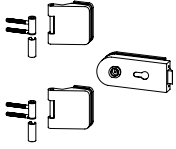
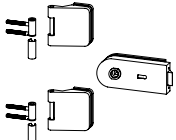
Art.-Nr.	Beschreibung	€/Stück	€/Stück	€/Stück
Mit Drückerführung für 8, 10 mm Glasdicke (Türgewicht 55 kg)				
	51.739 Kombination: STUDIO Rondo Schloss & OFFICE Junior Bänder STUDIO Rondo Schloss UV, ohne Griff , Drücker vorn mit Drückerführung für 8/10 mm Glasdicke, inkl. 2 OFFICE Junior Bänder und Hülsen, 2 Rahmenteile für Holzzarge	175,00	234,00	234,00
	51.740 Kombination: STUDIO Rondo Schloss & OFFICE Junior Bänder STUDIO Rondo Schloss PZ, ohne Griff , Drücker hinten mit Drückerführung für 8/10 mm Glasdicke, inkl. 2 OFFICE Junior Bänder und Hülsen, 2 Rahmenteile für Holzzarge	175,00	234,00	234,00
	51.741 Kombination: STUDIO Rondo Schloss & OFFICE Junior Bänder STUDIO Rondo Schloss BB, ohne Griff , Drücker hinten mit Drückerführung für 8/10 mm Glasdicke, inkl. 2 OFFICE Junior Bänder und Hülsen, 2 Rahmenteile für Holzzarge	175,00	234,00	234,00

Verwendung von 10 mm Glasdicke bei 24 mm Falztiefe mit Ö-Norm Falle (10.066) möglich

Entsprechend der aktuellen DIN EN 12209.
Separate Prüfung mit 200.000 Bewegungszyklen der Fallenfunktion und 200.000 Bewegungszyklen des Riegels erfolgreich durchgeführt.

Alle Schösser mit Flüster-Komfort-Geräuschkämpfung.
Außerdem einstellbare Drückernuss +1,5°-1°
(außer bei UV, Drücker vorn).



Garnituren (Schlösser, Bänder, Hülsen)

LM
elox
Silber
(150)

LM
elox
ähnl
Niro
satin
(157)

LM
elox
Sonder
(199)

LM
p-besch
Sonder-
farbe
(399)

Art.-Nr.	Beschreibung	€/Stück	€/Stück	€/Stück	€/Stück
Mit Drückerführung für 8 mm Glasdicke					
	10.100 UV	147,00	211,00	265,00	251,00
	10.101 UV, Drücker vorn	147,00	211,00	265,00	251,00
	10.102 PZ vorgerichtet, mit Wechsel	147,00	211,00	265,00	251,00
	10.108 vorgerichtet für Rundzylinder, mt Wechsel			296,00	282,00
	10.103 BB	147,00	211,00	265,00	251,00
	10.106 WC mit Riegelolive	197,00	274,00	321,00	305,00
	10.120 Gegenkasten	155,00	223,00	277,00	264,00
Mit Drückerführung für 10 mm Glasdicke					
	10.130 UV	149,00	214,00	268,00	256,00
	10.131 UV, Drücker vorn	149,00	214,00	268,00	256,00
	10.132 PZ vorgerichtet, mit Wechsel	149,00	214,00	268,00	256,00
	10.129 vorgerichtet für Rundzylinder, mit Wechsel			303,00	288,00
	10.133 BB	149,00	214,00	268,00	256,00
	10.134 WC mit Riegelolive	200,00	277,00	325,00	309,00
	10.125 Gegenkasten	158,00	228,00	281,00	267,00

Verwendung von 10 mm Glasdicke bei 24 mm Falztiefe mit Ö-Norm Falle (10.066) möglich

Entsprechend der aktuellen DIN EN 12209.
Separate Prüfung mit 200.000 Bewegungszyklen der Fallenfunktion und 200.000 Bewegungszyklen des Riegels erfolgreich durchgeführt.

Alle Schlösser mit Flüster-Komfort-Geräuschdämpfung.
Außerdem einstellbare Drückernuss +1,5%/-1°
(außer bei UV, Drücker vorn).

Garnituren (Schlösser, Bänder, Hülsen)

Art.-Nr.	Beschreibung	LM	LM	LM	LM
		elox Silber (150)	elox ähnl Niro satin (157)	elox Sonder (199)	p-besch Sonderfarbe (399)
		€/Stück	€/Stück	€/Stück	€/Stück
Für Drücker mit Rosetten für 8 mm Glasdicke					
	10.110 UV	174,00	248,00	310,00	294,00
	10.111 UV, Drücker vorn	174,00	248,00	310,00	294,00
	10.112 PZ vorgerichtet, mit Wechsel	174,00	248,00	310,00	294,00
	10.118 vorgerichtet für Rundzylinder mit Wechsel			342,00	327,00
	10.113 BB	174,00	248,00	310,00	294,00
	10.120 Gegenkasten	155,00	223,00	277,00	264,00
	10.125 Gegenkasten für 10 mm Glasdicke	158,00	228,00	281,00	267,00











Verwendung von 10 mm Glasdicke bei 24 mm Falztiefe mit Ö-Norm Falle (10.066) möglich

Entsprechend der aktuellen DIN EN 12209. Separate Prüfung mit 200.000 Bewegungszyklen der Fallenfunktion und 200.000 Bewegungszyklen des Riegels erfolgreich durchgeführt.

Alle Schlösser mit Flüster-Komfort-Geräuschdämpfung. Außerdem einstellbare Drückernuss +1,5°-1° (außer bei UV, Drücker vorn).

Einzelkomponenten

LM elox Silber (150) LM elox ähnl Niro satin (157) p-besch Tief-schwarz (304) LM elox Sonder (199) LM p-besch Sonder-farbe (399)

Art.-Nr.	Beschreibung	€/Stück	€/Stück	€/Stück	€/Stück	€/Stück
Schlösser mit Drückerführung für 8 – 10 mm Glasdicke						
	10.200 UV	102,00	145,00	145,00	185,00	176,00
	10.201 UV, Drücker vorn	102,00	145,00	145,00	185,00	176,00
	10.202 PZ vorgerichtet, mit Wechsel	102,00	145,00	145,00	185,00	176,00
	10.203 BB	102,00	145,00	145,00	185,00	176,00
	10.207 vorgerichtet für Rundzylinder mit Wechsel	136,00	178,00		219,00	209,00
	10.206 WC mit Riegelolive	157,00	213,00	213,00	242,00	231,00
	10.220 Gegenkasten	111,00	156,00	156,00	200,00	188,00
Schlösser für Drücker mit Rosetten für 8 – 10 mm Glasdicke						
	10.210 UV	131,00	185,00		236,00	223,00
	10.211 UV, Drücker vorn	131,00	185,00		236,00	223,00
	10.212 PZ vorgerichtet, mit Wechsel	131,00	185,00		236,00	223,00
	10.213 BB	131,00	185,00		236,00	223,00
	10.217 vorgerichtet für Rundzylinder mit Wechsel				270,00	258,00







Verwendung von 10 mm Glasdicke bei 24 mm Falztiefe mit Ö-Norm Falle (10.066) möglich

Entsprechend der aktuellen DIN EN 12209. Separate Prüfung mit 200.000 Bewegungszyklen der Fallenfunktion und 200.000 Bewegungszyklen des Riegels erfolgreich durchgeführt.

Alle Schlösser mit Flüster-Komfort-Geräuschdämpfung. Außerdem einstellbare Drückernuss +1,5%/-1° (außer bei UV, Drücker vorn).



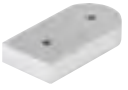



Einzelkomponenten

LM elox Silber (150) LM elox ähnl Niro satin (157) LM p-besch Tief-schwarz (304) LM elox Sonder (199) LM p-besch Sonder-farbe (399)

Art.-Nr.	Beschreibung	DIN	€/Stück	€/Stück	€/Stück	€/Stück	€/Stück
Türbänder für 8 mm Glasdicke							
	10.230 Rondo, einschließlich Hülse		30,50	41,00	41,00	53,50	50,00
	10.234 Türband mit Hülse und Futterstück für 40 mm Falztiefe (bitte Glasdicke angeben)		44,50	63,00		77,00	73,50
	10.232 Rondo mit Spezialrahmenteil zum Einlassen, für Holzzargen		51,00	92,00		92,00	88,00
	10.235 Rondo mit Spezialrahmenteil zum Einlassen, in verstärkter Ausführung, für Hozzargen		67,00	119,00		119,00	113,00
	10.233 Türband mit Hülse, für 28 – 30 mm Falztiefe (bitte Glasdicke und Falztiefe angeben)		60,50	85,50		99,50	93,50
	10.420 Futterstück mit Schrauben, verwendbar mit 10.230 für 31 – 39 mm Falztiefe (bitte Glasdicke und Falztiefe angeben)		31,50	43,00		46,50	46,50
	10.244 Band Glas an Glas	L	96,00	145,00		145,00	137,00
	10.246 dto.	R	96,00	145,00		145,00	137,00

Einzelkomponenten

LM elox Silber (150) LM elox ähnl Niro satin (157) LM p-besch Tief-schwarz (304) LM elox Sonder (199) LM p-besch Sonder-farbe (399)

Art.-Nr.	Beschreibung	DIN	€/Stück	€/Stück	€/Stück	€/Stück	€/Stück
Türbänder für 10 mm Glasdicke							
	10.236 Rondo, einschließlich Hülse		31,50	42,00	41,00	55,50	52,50
	10.238 Rondo mit Spezialrahmenteil zum Einlassen, für Holzzargen		53,50	93,00		93,00	89,00
	10.239 Rondo mit Spezialrahmenteil zum Einlassen, in verstärkter Ausführung, für Holzzargen		68,50	120,00		120,00	114,00
	10.234 Türband mit Hülse und Futterstück für 40 mm Falztiefe (bitte Glasdicke angeben)		44,50	63,00		77,00	73,50
	10.233 Türband mit Hülse, für 28 – 30 mm Falztiefe (bitte Glasdicke und Falztiefe angeben)		60,50	85,50		99,50	93,50
	10.420 Futterstück mit Schrauben, verwendbar mit 10.230 für 31 – 39 mm Falztiefe (bitte Glasdicke und Falztiefe angeben)		31,50	43,00		46,50	46,50
	10.245 Band Glas an Glas	L	98,00	146,00		146,00	138,00
	10.247 dto.	R	98,00	146,00		146,00	138,00
Rahmenteile							
	10.424 Rahmenteil mit verlängertem Führungsstift, für STUDIO Bänder, Holzzarge		(000) 6,10				

Weitere Rahmenteile sehen Sie auf den Seiten 162 – 163

STUDIO Classic



Technische Daten	
Glasart	ESG
Glasdicke	8 mm (in Zargen mit 24 mm Falztiefe) 10 mm (in Zargen mit 26 mm Falztiefe; bei Einsatz von Ö-Norm-Falle auch in Zargen mit 24 mm Falztiefe)
Max. Türflügelgewicht	45 bis 60 kg (abhängig von der verwendeten STUDIO Band-Rahmenteil-Kombination) / bis 80 kg (abhängig von der verwendeten OFFICE Band-Rahmenteil-Kombination)
Schlossausführung	UV, PZ, BB, WC, Rundzylinder
Anwendungen	1-/2-flügelig, Seitenteil
Material	Aluminium
Oberflächen	Eloxal- und RAL-Farbtöne
Ihre Vorteile	Nach DIN EN 12209 geprüft, Standardmäßig mit „Flüster-Komfort-Geräuschkämpfung“, Einstellbare Drückerposition

Glastürbeschläge Drehtüren

STUDIO

- 104 STUDIO Rondo
- 112 STUDIO Classic
- 118 STUDIO Gala 2.0
- 124 STUDIO Arcos
- 130 STUDIO1121
- 134 STUDIO Medio

OFFICE

- 138 OFFICE Junior
- 144 OFFICE Classic
- 150 OFFICE Mundus
- 154 OFFICE Arcos

157 Spezialbänder

Allgemeines Zubehör für den Bereich Drehen

- 162 Rahmenteile für Innentüren
- 164 Zargentaschen, Überschubhülsen, Schließbleche, Türstopper EASY Stop
- 166 Türschienen für Innentüren
- 169 Bodenlager, Profilzylinder, Feststellriegel, Türschnapper

Beispielansicht für STUDIO Classic

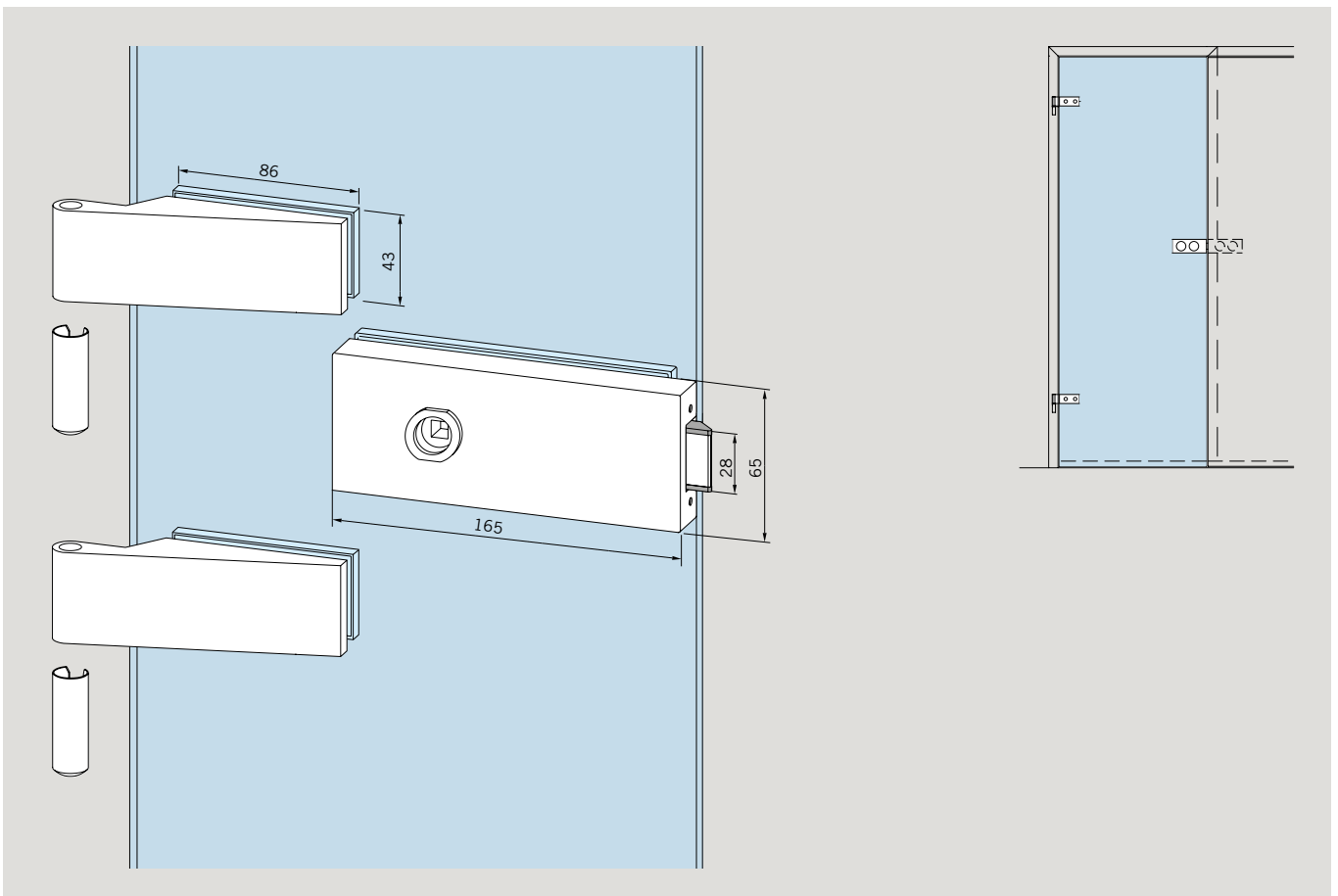

Komplett-Sets

LM
elox
Silber
(150)

LM
elox
ähnl
Niro
satin
(157)

LM
p-besch
Tief-
schwarz
(304)

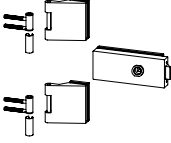
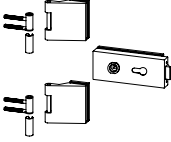
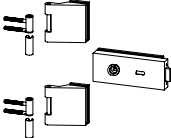
Art.-Nr.	Beschreibung	€/Stück	€/Stück	€/Stück
	Mit Drückerführung für 8, 10 mm Glasdicke (Türgewicht 55 kg)			
	51.746 Kombination: STUDIO Classic Schloss & OFFICE Classic Bänder STUDIO Classic Schloss UV, ohne Griff, Drücker vorn mit Drückerführung für 8/10 mm Glasdicke, inkl. 2 OFFICE Classic Bänder und Hülsen, 2 Rahmenteile für Holzarge	175,00	234,00	234,00
	51.747 Kombination: STUDIO Classic Schloss & OFFICE Classic Bänder STUDIO Classic Schloss PZ, ohne Griff, Drücker hinten mit Drückerführung für 8/10 mm Glasdicke, inkl. 2 OFFICE Classic Bänder und Hülsen, 2 Rahmenteile für Holzarge	175,00	234,00	234,00
	51.748 Kombination: STUDIO Classic Schloss & OFFICE Classic Bänder STUDIO Classic Schloss BB, ohne Griff, Drücker hinten mit Drückerführung für 8/10 mm Glasdicke, inkl. 2 OFFICE Classic Bänder und Hülsen, 2 Rahmenteile für Holzarge	175,00	234,00	234,00







Verwendung von 10 mm Glasdicke bei 24 mm Falztiefe mit Ö-Norm Falle (10.066) möglich







Entsprechend der aktuellen DIN EN 12209.
Separate Prüfung mit 200.000 Bewegungszyklen der Fallenfunktion und 200.000 Bewegungszyklen des Riegels erfolgreich durchgeführt.

Alle Schösser mit Flüster-Komfort-Geräuschkämpfung.
Außerdem einstellbare Drückernuss +1,5°-1°
(außer bei UV, Drücker vorn).

Garnituren (Schlösser, Bänder, Hülsen)

LM elox Silber (150)	LM elox ähnl Niro satin (157)	LM elox Sonder (199)	LM p-besch Sonder- farbe (399)
-------------------------------	--	-------------------------------	--

Art.-Nr.	Beschreibung	€/Stück	€/Stück	€/Stück	€/Stück
Mit Drückerführung für 8 mm Glasdicke					
	10.050 UV	147,00	211,00	265,00	251,00
	10.051 UV, Drücker vorn	147,00	211,00	265,00	251,00
	10.052 PZ vorgerichtet, mit Wechsel	147,00	211,00	265,00	251,00
	10.049 vorgerichtet für Rundzylinder, mit Wechsel			296,00	282,00
	10.053 BB	147,00	211,00	265,00	251,00
	10.054 WC mit Riegelolive	197,00	274,00	321,00	305,00
	10.034 Gegenkasten	155,00	223,00	277,00	264,00

Mit Drückerführung für 10 mm Glasdicke					
	10.055 UV	149,00	214,00	268,00	256,00
	10.056 UV, Drücker vorn	149,00	214,00	268,00	256,00
	10.057 PZ vorgerichtet, mit Wechsel	149,00	214,00	268,00	256,00
	10.060 vorgerichtet für Rundzylinder, mit Wechsel	185,00	251,00	303,00	288,00
	10.058 BB	149,00	214,00	268,00	256,00
	10.059 WC mit Riegelolive	200,00	277,00	325,00	309,00
	10.039 Gegenkasten	158,00	228,00	281,00	267,00









Verwendung von 10 mm Glasdicke bei 24 mm Falztiefe mit Ö-Norm Falle (10.066) möglich

Entsprechend der aktuellen DIN EN 12209.
Separate Prüfung mit 200.000 Bewegungszyklen der Fallenfunktion und 200.000 Bewegungszyklen des Riegels erfolgreich durchgeführt.

Alle Schlösser mit Flüster-Komfort-Geräuschkämpfung.
Außerdem einstellbare Drückernuss +1,5%/-1°
(außer bei UV, Drücker vorn).

Garnituren (Schlösser, Bänder, Hülsen) und Einzelkomponenten

LM elox Silber (150) LM elox ähnl Niro satin (157) LM p-besch Tief-schwarz (304) LM elox Sonder (199) Niro satin (700) LM p-besch Sonderfarbe (399)



Art.-Nr.	Beschreibung	€/Stück	€/Stück	€/Stück	€/Stück	€/Stück	€/Stück
Einzelkomponenten							
Für Drücker mit Drückerführung für 8-10 mm Glasdicke							
	10.001 UV	102,00	145,00	145,00	185,00	145,00	176,00
	10.002 UV, für Drücker vorn	102,00	145,00	145,00	185,00	145,00	176,00
	10.003 PZ vorgerichtet, mit Wechsel	102,00	145,00	145,00	185,00	145,00	176,00
	10.007 vorgerichtet für Rundzylinder, mit Wechsel	136,00	178,00		219,00		209,00
	10.004 BB	102,00	145,00	145,00	185,00		176,00
	10.006 WC mit Riegelolive	157,00	213,00	213,00	242,00		231,00
	10.005 Gegenkasten	111,00	156,00	156,00	200,00		188,00
	10.512 Gegenkasten kurz	79,00	100,00		129,00		123,00

Verwendung von 10 mm Glasdicke bei 24 mm Falztiefe mit Ö-Norm Falle (10.066) möglich

Entsprechend der aktuellen DIN EN 12209. Separate Prüfung mit 200.000 Bewegungszyklen der Fallenfunktion und 200.000 Bewegungszyklen des Riegels erfolgreich durchgeführt.

Alle Schlösser mit Flüster-Komfort-Geräuschdämpfung. Außerdem einstellbare Drückernuss +1,5°-1° (außer bei UV, Drücker vorn).

Einzelkomponenten

Art.-Nr.	Beschreibung	LM elox Silber (150)	LM elox ähnl Niro satin (157)	LM p-besch Tief- schwarz (304)	LM elox Sonder (199)	LM p-besch Sonder- farbe (399)
		€/Stück	€/Stück	€/Stück	€/Stück	€/Stück
Schlösser für Drücker mit Rosetten für 8-10 mm Glasdicke						
10.040	UV	131,00	185,00	236,00	223,00	
10.041	UV, Drücker vorn	131,00	185,00	236,00	223,00	
10.042	PZ vorgerichtet, mit Wechsel	131,00	185,00	236,00	223,00	
10.044	vorgerichtet für Rundzylinder, mit Wechsel			270,00	258,00	
10.043	BB	131,00	185,00	236,00	223,00	
Türbänder für 8 mm Glasdicke						
	10.021 Classic, einschließlich Hülse	30,50	41,00	41,00	53,50	50,00
Türbänder für 10 mm Glasdicke						
	10.020 Classic, einschließlich Hülse	31,50	42,00	42,00	55,50	52,50
Rahmenteile						
	10.424 Rahmenteil mit verlängertem Führungsstift, für STUDIO Bänder, Holzarge	(000)	6,10			
	Weitere Rahmenteile sehen Sie auf den Seiten 162 – 163					

Verwendung von 10 mm Glasdicke bei 24 mm Falztiefe mit Ö-Norm Falle (10.066) möglich

Entsprechend der aktuellen DIN EN 12209. Separate Prüfung mit 200.000 Bewegungszyklen der Fallenfunktion und 200.000 Bewegungszyklen des Riegels erfolgreich durchgeführt.

Alle Schlösser mit Flüster-Komfort-Geräuschkämpfung. Außerdem einstellbare Drückernuss +1,5%/-1° (außer bei UV, Drücker vorn).

STUDIO Gala 2.0



Technische Daten	
Glasart	ESG
Glasdicke	8 mm (in Zargen mit 24 mm Falztiefe) 10 mm (in Zargen mit 26 mm Falztiefe; bei Einsatz von Ö-Norm-Falle auch in Zargen mit 24 mm Falztiefe)
Max. Türflügelgewicht	45 bis 60 kg (abhängig von der verwendeten STUDIO Band-Rahmenteil-Kombination) / bis 80 kg (abhängig von der verwendeten OFFICE Band-Rahmenteil-Kombination)
Schlossausführung	UV, PZ, BB,
Anwendungen	1-flügelig
Material	Aluminium
Oberflächen	Eloxal- und RAL-Farbtöne
Ihre Vorteile	Nach DIN EN 12209 geprüft, Standardmäßig mit „Flüster-Komfort-Geräuschdämpfung“, Einstellbare Drückerposition

Glastürbeschläge Drehtüren

STUDIO

- 104 STUDIO Rondo
- 112 STUDIO Classic
- 118 STUDIO Gala 2.0
- 124 STUDIO Arcos
- 130 STUDIO1121
- 134 STUDIO Medio

OFFICE

- 138 OFFICE Junior
- 144 OFFICE Classic
- 150 OFFICE Mundus
- 154 OFFICE Arcos

157 Spezialbänder

Allgemeines Zubehör für den Bereich Drehen

- 162 Rahmenteile für Innentüren
- 164 Zargentaschen, Überschubhülsen, Schließbleche, Türstopper EASY Stop
- 166 Türschienen für Innentüren
- 169 Bodenlager, Profilzylinder, Feststellriegel, Türschnäpper

Beispielansicht für STUDIO Gala 2.0

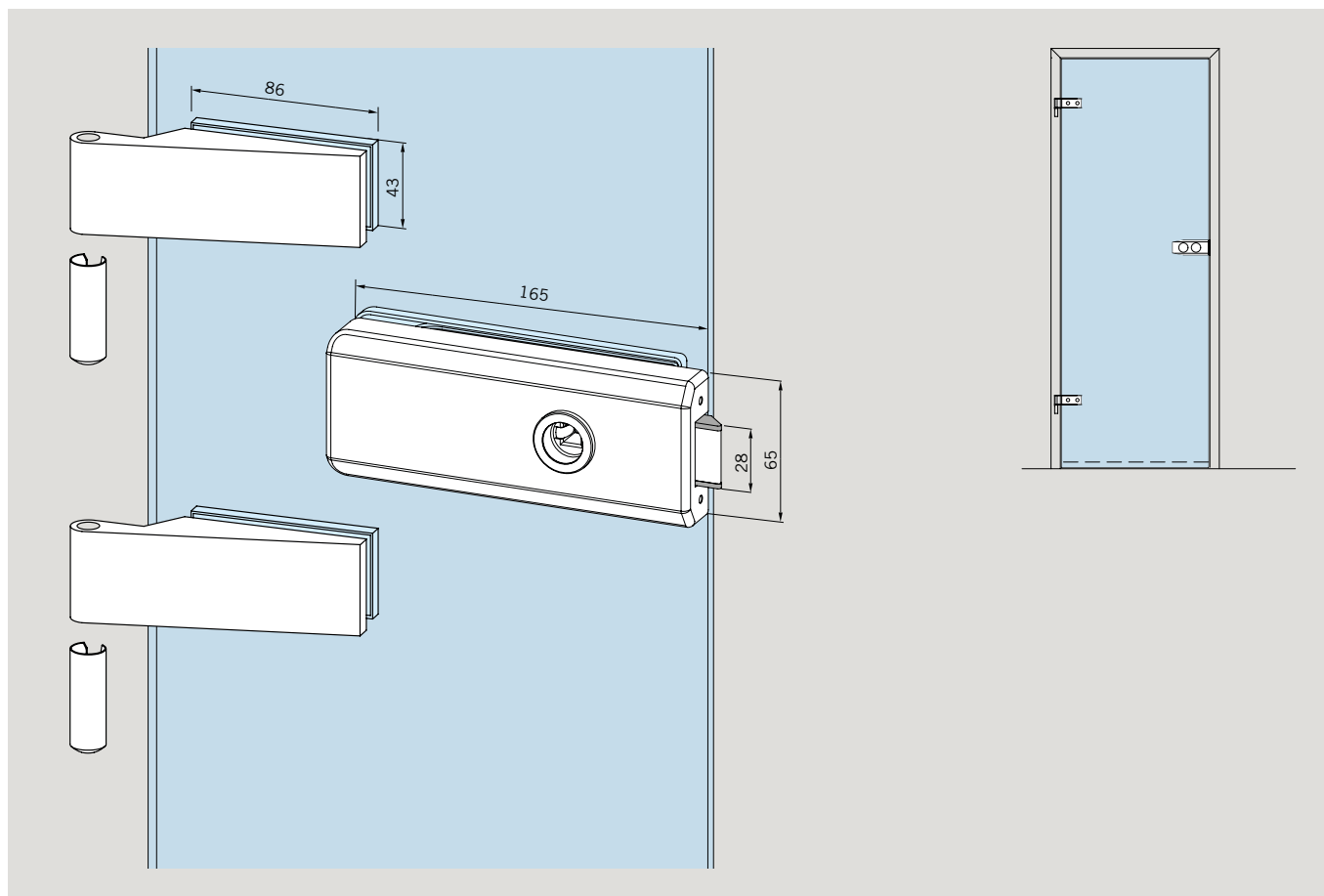



Komplett-Sets

LM
elox
Silber
(150)

LM
elox
ähnl
Niro
satin
(157)

LM
p-besch
Tief-
schwarz
(304)

Art.-Nr.	Beschreibung	€/Stück	€/Stück	€/Stück
	Mit Drückerführung für 8, 10 mm Glasdicke (Türgewicht 55 kg)			
	55.726 Kombination: STUDIO Gala 2.0 Schloss & OFFICE Classic Bänder STUDIO Gala 2.0 Schloss UV, ohne Griff, Drücker vorn mit Drückerführung für 8/10 mm Glasdicke inkl. 2 OFFICE Classic Bänder und Hülsen, 2 Rahmenteile für Holzзарge	175,00	234,00	234,00
	55.727 Kombination: STUDIO Gala 2.0 Schloss & OFFICE Classic Bänder STUDIO Gala 2.0 Schloss PZ, ohne Griff, Drücker hinten mit Drückerführung für 8/10 mm Glasdicke inkl. 2 OFFICE Classic Bänder und Hülsen, 2 Rahmenteile für Holzзарge	175,00	234,00	234,00
	55.728 Kombination: STUDIO Gala 2.0 Schloss & OFFICE Classic Bänder STUDIO Gala 2.0 Schloss BB, ohne Griff, Drücker hinten mit Drückerführung für 8/10 mm Glasdicke inkl. 2 OFFICE Classic Bänder und Hülsen, 2 Rahmenteile für Holzзарge	175,00	234,00	234,00

**Verwendung von 10 mm Glasdicke bei 24 mm Falztiefe mit
Ö-Norm Falle (10.066) möglich**

Entsprechend der aktuellen DIN EN 12209.
Separate Prüfung mit 200.000 Bewegungszyklen
der Fallenfunktion und 200.000 Bewegungszyklen
des Riegels erfolgreich durchgeführt.









Alle Schösser mit Flüster-Komfort-Geräuschdämpfung.
Außerdem einstellbare Drückernuss +1,5°-1°
(außer bei UV, Drücker vorn).

Garnituren (Schlösser, Bänder, Hülsen)

LM
elox
Silber
(150)

LM
elox
ähnl
Niro
satin
(157)

LM
p-besch
Sonder-
farbe
(399)

Art.-Nr.	Beschreibung	€/Stück	€/Stück	€/Stück
STUDIO Gala 2.0 Schloss und OFFICE Classic Bändern				
	19.630 STUDIO Gala 2.0 Schloss UV, mit OFFICE Classic Bändern	147,00	211,00	256,00
	19.631 STUDIO Gala 2.0 Schloss UV, Drücker vorn, mit OFFICE Classic Bändern	147,00	211,00	256,00
	19.632 STUDIO Gala 2.0 Schloss PZ, mit Wechsel, mit OFFICE Classic Bändern	147,00	211,00	256,00
	19.633 STUDIO Gala 2.0 Schloss BB, mit OFFICE Classic Bändern	147,00	211,00	256,00
STUDIO Gala 2.0 Schloss und STUDIO Classic Bändern				
	19.620 STUDIO Gala 2.0 Schloss UV, mit STUDIO Classic Bändern	147,00	211,00	256,00
	19.621 STUDIO Gala 2.0 Schloss UV, Drücker vorn, mit STUDIO Classic Bändern	147,00	211,00	256,00
	19.622 STUDIO Gala 2.0 Schloss PZ, mit Wechsel, mit STUDIO Classic Bändern	147,00	211,00	256,00
	19.623 STUDIO Gala 2.0 Schloss BB, mit STUDIO Classic Bändern	147,00	211,00	256,00

**Verwendung von 10 mm Glasdicke bei 24 mm Falztiefe mit
Ö-Norm Falle (10.066) möglich**

Entsprechend der aktuellen DIN EN 12209.
Separate Prüfung mit 200.000 Bewegungszyklen
der Fallenfunktion und 200.000 Bewegungszyklen
des Riegels erfolgreich durchgeführt.

Alle Schlösser mit Flüster-Komfort-Geräuschdämpfung.
Außerdem einstellbare Drückernuss +1,5%/-1°
(außer bei UV, Drücker vorn).

Einzelkomponenten









Grund-
teile
(000)

LM
elox
Silber
(150)

LM
elox
ähnl
Niro
satin
(157)

LM
p-besch
Tief-
schwarz
(304)

LM
p-besch
Sonder-
farbe
(399)

Art.-Nr.	Beschreibung	€/Stück	€/Stück	€/Stück	€/Stück	€/Stück
Schlösser mit Drückerführung						
	19.610 UV		102,00	145,00		176,00
	19.611 UV, Drücker vorn		102,00	145,00	145,00	176,00
	19.612 PZ vorgerichtet, mit Wechsel		102,00	145,00	145,00	176,00
	19.613 BB		102,00	145,00	145,00	176,00
Türbänder						
	11.288 LM-Türband mit Hülse		31,00	40,50	40,50	51,00
	10.021 Classic, einschließlich Hülse, , für 8 mm Glasdicke		30,50	41,00	41,00	50,00
	10.020 Classic, einschließlich Hülse, , für 10 mm Glasdicke		31,50	42,00	42,00	
Rahmenteile						
	11.310 Rahmenteil mit verlängertem Führungsstift, für OFFICE Bänder, Holz		6,20			
	10.424 Rahmenteil mit verlängertem Führungsstift, für STUDIO Bänder, Holz		6,20			
Weitere Rahmenteile sehen Sie auf den Seiten 162 – 163						

Verwendung von 10 mm Glasdicke bei 24 mm Falztiefe mit Ö-Norm Falle (10.066) möglich

Entsprechend der aktuellen DIN EN 12209.
Separate Prüfung mit 200.000 Bewegungszyklen der Fallenfunktion und 200.000 Bewegungszyklen des Riegels erfolgreich durchgeführt.

Alle Schlösser mit Flüster-Komfort-Geräuschkämpfung.
Außerdem einstellbare Drückernuss +1,5%–1°
(außer bei UV, Drücker vorn).

Notizen

STUDIO Arcos



reddot design award



Technische Daten	
Glasart	ESG
Glasdicke	8 mm (in Zargen mit 24 mm Falztiefe) 10 mm (in Zargen mit 26 mm Falztiefe; bei Einsatz von Ö-Norm-Falle auch in Zargen mit 24 mm Falztiefe)
Max. Türflügelgewicht	45 bis 60 kg (abhängig von der verwendeten STUDIO Band-Rahmenteil-Kombination) / bis 80 kg (abhängig von der verwendeten OFFICE Band-Rahmenteil-Kombination)
Schlossausführung	UV, PZ, BB, WC, Rundzylinder
Anwendungen	1-/2-flügelig, Seitenteil
Material	Aluminium
Oberflächen	Eloxal- und RAL-Farbtöne
Ihre Vorteile	Nach DIN EN 12209 geprüft, Standardmäßig mit „Flüster-Komfort-Geräuschkämpfung“, Einstellbare Drückerposition

Glastürbeschläge Drehtüren

STUDIO

- 104 STUDIO Rondo
- 112 STUDIO Classic
- 118 STUDIO Gala 2.0
- 124 STUDIO Arcos
- 130 STUDIO1121
- 134 STUDIO Medio

OFFICE

- 138 OFFICE Junior
- 144 OFFICE Classic
- 150 OFFICE Mundus
- 154 OFFICE Arcos

157 Spezialbänder

Allgemeines Zubehör für den Bereich Drehen

- 162 Rahmenteile für Innentüren
- 164 Zargentaschen, Überschubhülsen, Schließbleche, Türstopper EASY Stop
- 166 Türschiene für Innentüren
- 169 Bodenlager, Profilylinder, Feststellriegel, Türschnapper

Beispielansicht für STUDIO Arcos

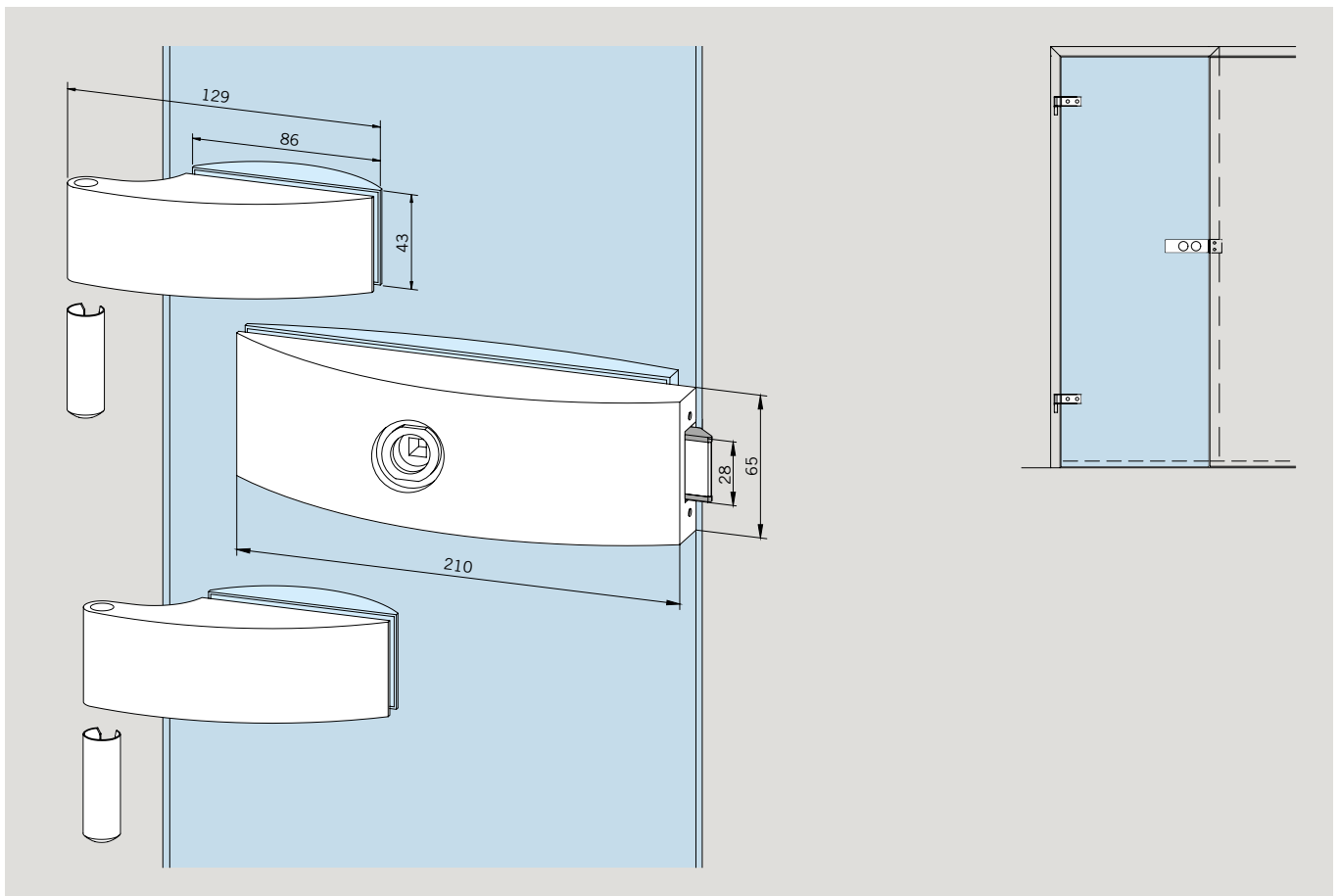

Komplett-Sets

LM
elox
EV1
Deko
(114)

LM
elox
ähnl
Niro
satin
(157)

LM
p-besch
Tief-
schwarz
(304)

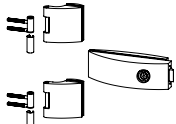
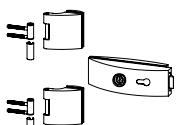
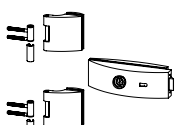
Art.-Nr.	Beschreibung	€/Stück	€/Stück	€/Stück
	Mit Drückerführung für 8, 10 mm Glasdicke (Türgewicht 55 kg)			
	51.718 Kombination: STUDIO Arcos Schloss & OFFICE Arcos Bänder STUDIO Arcos Schloss UV, ohne Griff, Drücker vorn mit Drückerführung für 8/10 mm Glasdicke, inkl. 2 OFFICE Arcos Bänder und Hülsen, 2 Rahmenteile für Holzzarge	187,00	256,00	256,00
	51.719 Kombination: STUDIO Arcos Schloss & OFFICE Arcos Bänder STUDIO Arcos Schloss PZ, ohne Griff, Drücker hinten mit Drückerführung für 8/10 mm Glasdicke, inkl. 2 OFFICE Arcos Bänder und Hülsen, 2 Rahmenteile für Holzzarge	187,00	256,00	256,00
	51.720 Kombination: STUDIO Arcos Schloss & OFFICE Arcos Bänder STUDIO Arcos Schloss BB, ohne Griff, Drücker hinten mit Drückerführung für 8/10 mm Glasdicke, inkl. 2 OFFICE Arcos Bänder und Hülsen, 2 Rahmenteile für Holzzarge	187,00	256,00	256,00



**Verwendung von 10 mm Glasdicke bei 24 mm Falztiefe mit
Ö-Norm Falle (10.066) möglich**

Entsprechend der aktuellen DIN EN 12209.
Separate Prüfung mit 200.000 Bewegungszyklen
der Fallenfunktion und 200.000 Bewegungszyklen
des Riegels erfolgreich durchgeführt.

Alle Schösser mit Flüster-Komfort-Geräuschdämpfung.
Außerdem einstellbare Drückernuss +1,5°-1°
(außer bei UV, Drücker vorn).

Garnituren (Schlösser, Bänder, Hülsen)

LM elox EV1 Deko (114) LM elox ähnl Niro satin (157) LM elox Sonder (199) LM p-besch Sonderfarbe (399)

Art.-Nr.	Beschreibung	€/Stück	€/Stück	€/Stück	€/Stück
Mit Drückerführung für 8 mm Glasdicke					
	24.100 UV	163,00	237,00	293,00	278,00
	24.101 UV, Drücker vorn	163,00	237,00	293,00	278,00
	24.102 PZ vorgerichtet	163,00	237,00	293,00	278,00
	24.108 vorgerichtet für Rundzylinder*			328,00	311,00
	24.103 BB	163,00	237,00	293,00	278,00
	24.106 WC mit Riegelolive	219,00	305,00	359,00	340,00







Drehtürbeschläge

Verwendung von 10 mm Glasdicke bei 24 mm Falztiefe mit Ö-Norm Falle (10.066) möglich

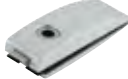
Entsprechend der aktuellen DIN EN 12209. Separate Prüfung mit 200.000 Bewegungszyklen der Fallenfunktion und 200.000 Bewegungszyklen des Riegels erfolgreich durchgeführt.

Alle Schlösser mit Flüster-Komfort-Geräuschdämpfung. Außerdem einstellbare Drückernuss +1,5°/-1° (außer bei UV, Drücker vorn).

Einzelkomponenten





			LM elox EV1 Deko (114)	LM elox ähnl Niro satin (157)	LM elox Sonder (199)	LM p-besch Sonder- farbe (399)
Art.-Nr.	Beschreibung	€/Stück	€/Stück	€/Stück	€/Stück	€/Stück
Schlösser mit Drückerführung für 8 – 10 mm Glasdicke						
	24.200 UV	116,00	159,00	205,00	196,00	
	24.201 UV, Drücker vorn	116,00	159,00	205,00	196,00	
	24.202 PZ vorgerichtet	116,00	159,00	205,00	196,00	
	24.207 vorgerichtet für Rundzylinder			239,00	228,00	
	24.203 BB	116,00	159,00	205,00	196,00	
	24.206 WC mit Riegelolive	176,00	239,00	270,00	258,00	
	24.220 Gegenkasten	100,00	141,00	182,00	174,00	

Verwendung von 10 mm Glasdicke bei 24 mm Falztiefe mit Ö-Norm Falle (10.066) möglich

Entsprechend der aktuellen DIN EN 12209.
Separate Prüfung mit 200.000 Bewegungszyklen der Fallenfunktion und 200.000 Bewegungszyklen des Riegels erfolgreich durchgeführt.

Alle Schlösser mit Flüster-Komfort-Geräuschkämpfung.
Außerdem einstellbare Drückernuss +1,5°-1°
(außer bei UV, Drücker vorn).

Einzelkomponenten

		Grund- teile (000)	LM elox EV1 Deko (114)	LM elox ähnl Niro satin (157)	LM elox Sonder (199)	LM p-besch Sonder- farbe (399)
		€/Stück	€/Stück	€/Stück	€/Stück	€/Stück
Türbänder für 8 mm Glasdicke						
	24.230 Arcos, einschließlich Hülse	33,00	46,50	59,50	56,00	
	25.451 Arcos Band mit Rahmenteil für zargenunabhängige Türen	61,50	84,00	104,00	99,50	
Türbänder für 10 mm Glasdicke						
	24.236 Arcos, einschließlich Hülse	35,50	47,50	60,50	57,00	
	24.420 Futterstück mit Schrauben, verwendbar mit 24.230 für 28 – 40 mm Falztiefe (bitte Glasdicke und Falztiefe angeben)	35,50	49,00	51,00	51,00	
Rahmenteile						
	10.424 Rahmenteil mit verlängertem Führungsstift, für STUDIO Bänder, Holz	6,10				
	10.423 Rahmenteil mit verlängertem Führungsstift, für STUDIO Bänder, Stahl	4,60				
	Weitere Rahmenteile finden Sie auf den Seiten 162 – 163					

STUDIO1121



Technische Daten	
Glasart	ESG
Glasdicke	8 mm (in Zargen mit 24 mm Falztiefe) 10 mm (in Zargen mit 26 mm Falztiefe; bei Einsatz von Ö-Norm-Falle auch in Zargen mit 24 mm Falztiefe)
Max. Türflügelgewicht	45 bis 60 kg (abhängig von der verwendeten STUDIO Band-Rahmenteil-Kombination) / bis 80 kg (abhängig von der verwendeten OFFICE Band-Rahmenteil-Kombination)
Schlossausführung	UV, PZ, WC
Anwendungen	1-/2-flügelig, Seitenteil
Material	Aluminium
Oberflächen	Eloxal- und RAL-Farbtöne

Glastürbeschläge Drehtüren

STUDIO

- 104 STUDIO Rondo
- 112 STUDIO Classic
- 118 STUDIO Gala 2.0
- 124 STUDIO Arcos
- 130 STUDIO1121
- 134 STUDIO Medio

OFFICE

- 138 OFFICE Junior
- 144 OFFICE Classic
- 150 OFFICE Mundus
- 154 OFFICE Arcos

157 Spezialbänder

Allgemeines Zubehör für den Bereich Drehen

- 162 Rahmenteile für Innentüren
- 164 Zargentaschen, Überschubhülsen, Schließbleche, Türstopper EASY Stop
- 166 Türschiene für Innentüren
- 169 Bodenlager, Profilzylinder, Feststellriegel, Türschnäpper

Beispielansicht für STUDIO Schloss mit Rondo Drückergarnitur

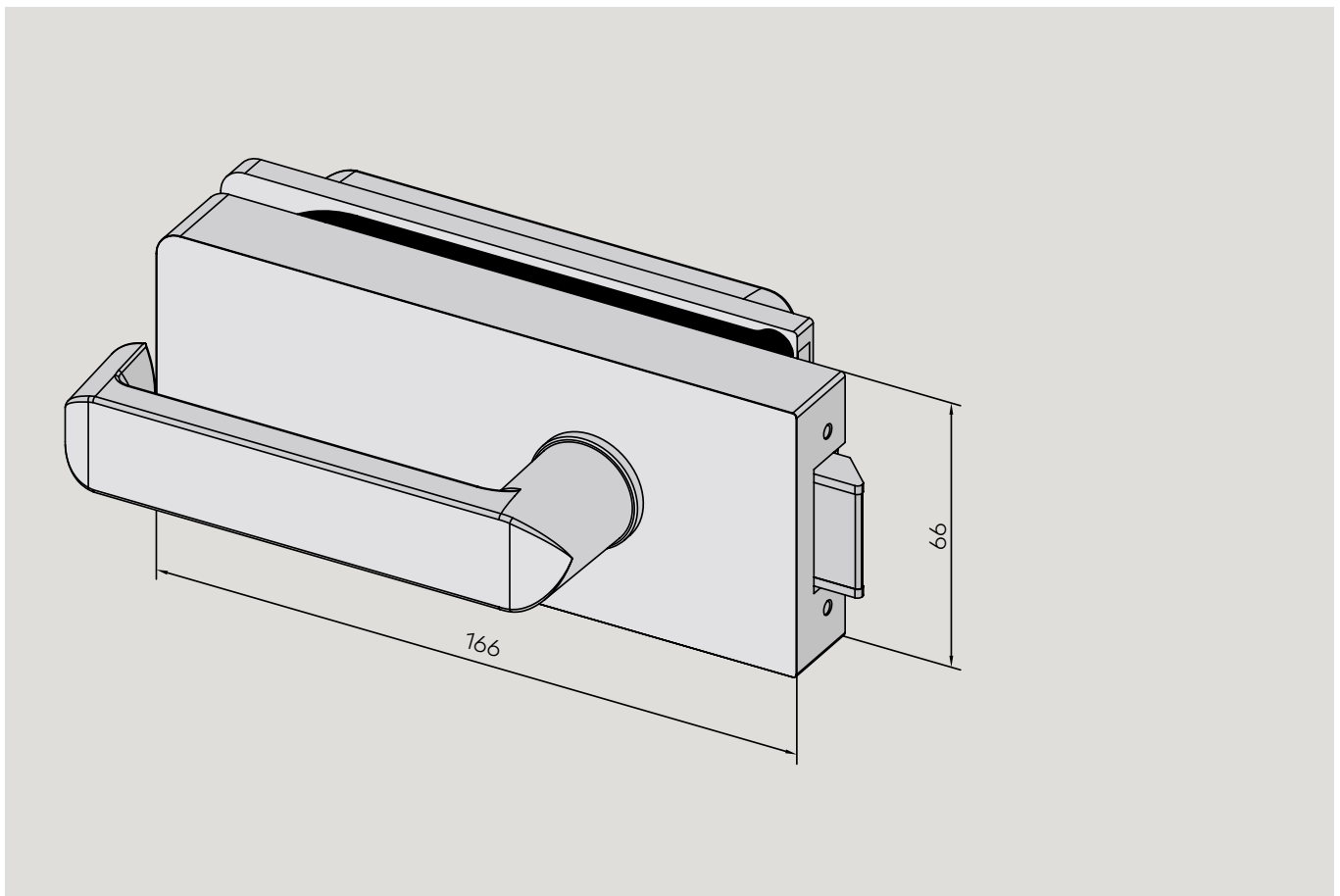

Einzelkomponenten

Art.-Nr.	Beschreibung	LM	LM	LM	LM	LM
		elox Silber (150)	elox ähnl Niro satin (157)	p-besch Tief- schwarz (304)	elox Sonder (199)	p-besch Sonder- farbe (399)
Schlösser mit Drückerführung						
10.150	UV	121,00	159,00	159,00	205,00	196,00
10.149	UV, Drücker vorn	121,00	159,00	159,00	205,00	196,00
10.148	PZ vorgerichtet, mit Wechsel	121,00	159,00	159,00	205,00	196,00
10.154	WC mit Riegelolive	185,00	239,00	239,00	270,00	258,00
10.155	Gegenkasten	131,00	172,00	172,00	220,00	208,00

Notizen

STUDIO Medio



Technische Daten	
Glasart	ESG
Glasdicke	8, 10 mm
Max. Türflügelgewicht	45 bis 60 kg (abhängig von der verwendeten STUDIO Band-Rahmenteil-Kombination) / bis 80 kg (abhängig von der verwendeten OFFICE Band-Rahmenteil-Kombination)
Schlossausführung	UV
Anwendungen	1-/2-flügelig, Seitenteil
Material	Aluminium
Oberflächen	Eloxal- und RAL-Farbtöne
Ihre Vorteile	Filigraner Drehtürbeschlag mit minimalen Abmessungen

Glastürbeschläge Drehtüren

STUDIO

- 104 STUDIO Rondo
- 112 STUDIO Classic
- 118 STUDIO Gala 2.0
- 124 STUDIO Arcos
- 130 STUDIO1121
- 134 STUDIO Medio

OFFICE

- 138 OFFICE Junior
- 144 OFFICE Classic
- 150 OFFICE Mundus
- 154 OFFICE Arcos

157 Spezialbänder

Allgemeines Zubehör für den Bereich Drehen

- 162 Rahmenteile für Innentüren
- 164 Zargentaschen, Überschubhülsen, Schließbleche, Türstopper EASY Stop
- 166 Türschiene für Innentüren
- 169 Bodenlager, Profilylinder, Feststellriegel, Türschnäpper

Beispielansicht für STUDIO Medio

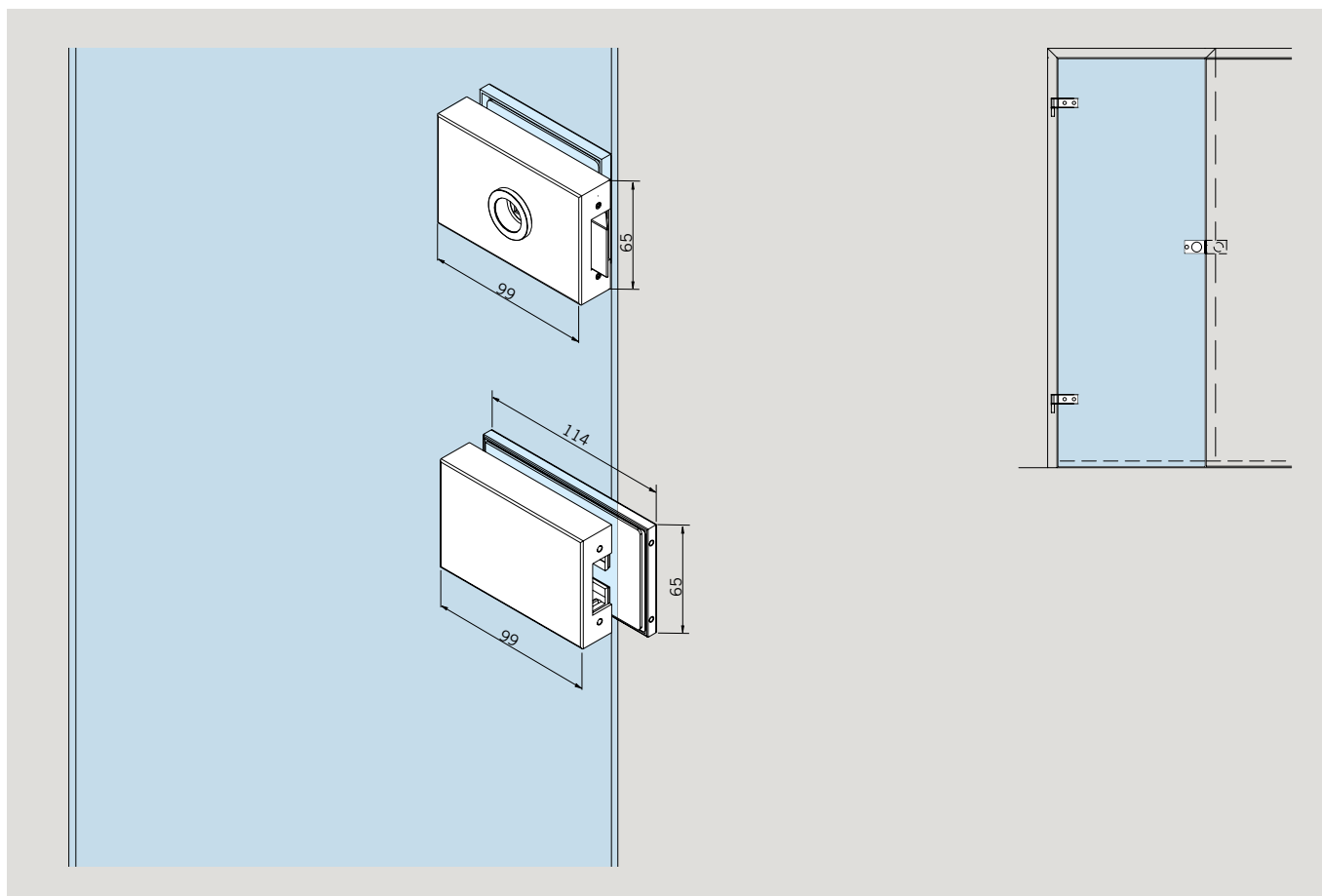

Komplett-Set und Einzelkomponenten

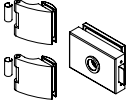
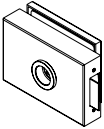
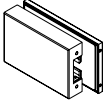
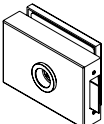
			LM elox Silber (150)	LM elox ähnl Niro satin (157)	LM p-besch Tief- schwarz (304)	LM elox Sonder (199)	LM p-besch Sonder- farbe (399)		
	Art.-Nr.	Beschreibung	€/Stück	€/Stück	€/Stück	€/Stück	€/Stück		
	10.511	Komplett-Set: STUDIO Medio Schloss & OFFICE Arcos Bänder STUDIO Medio Schloss UV, ohne Griff, Drücker vorn mit Drückerführung für 8 Glasdicke, inkl. 2 OFFICE Arcos Bänder und Hülsen, 2 Rahmenteile für Holzzarge						163,00	163,00
		Einzelkomponenten							
		STUDIO Medio-Schloss mit Drückerführung für 8 mm Glasdicke							
	10.510	unverschießbar	78,00	89,00				114,00	108,00
	10.512	Gegenkasten	79,00	100,00				129,00	123,00
		STUDIO Medio-Schloss mit Drückerführung für 10 mm Glasdicke (in Zarge für 24 mm Falztiefe)							
	10.509	unverschießbar, abgefräste Falle	79,00	91,00				109,00	

Notizen

OFFICE Junior



Technische Daten	
Glasart	ESG
Glasdicke	8, 10, 12 mm (bei der Bestellung bitte angeben)
Max. Türflügelgewicht	55 bis 80 kg (abhängig von der verwendeten OFFICE Band-Rahmenteil-Kombination)
Schlossausführung	UV, PZ, BB, WC, Rundzylinder
Anwendungen	1-/2-flügelig, Seitenteil
Material	Aluminium, Edelstahl
Oberflächen	Eloxal- und RAL-Farbtöne, Edelstahl
Ihre Vorteile	Nach DIN EN 12209 geprüft, Standardmäßig mit „Flüster-Komfort-Geräuschkämpfung“, Einstellbare Drückerposition

Glastürbeschläge Drehtüren

STUDIO

- 104 STUDIO Rondo
- 112 STUDIO Classic
- 118 STUDIO Gala 2.0
- 124 STUDIO Arcos
- 130 STUDIO1121
- 134 STUDIO Medio

OFFICE

- 138 OFFICE Junior
- 144 OFFICE Classic
- 150 OFFICE Mundus
- 154 OFFICE Arcos

157 Spezialbänder

Allgemeines Zubehör für den Bereich Drehen





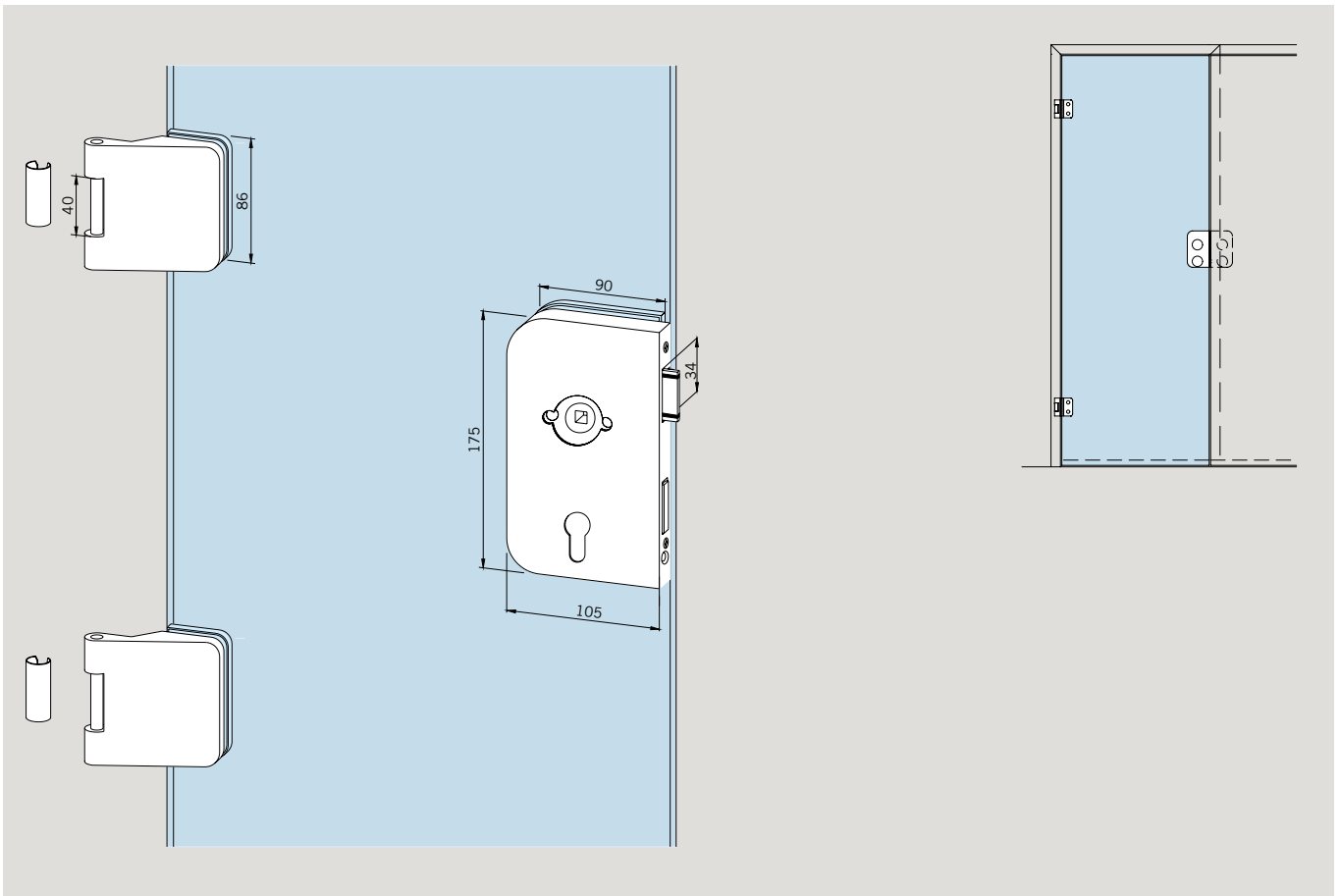

- 162 Rahmenteile für Innentüren
- 164 Zargentaschen, Überschubhülsen, Schließbleche, Türstopper EASY Stop
- 166 Türschiene für Innentüren
- 169 Bodenlager, Profilzylinder, Feststellriegel, Türschnapper

Beispielansicht für OFFICE Junior



Einzelkomponenten







LM elox Silber (150)	LM elox ähnl Niro satin (157)	LM p-besch Tief- schwarz (304)	Niro satin (700)	LM elox Sonder (199)	LM p-besch Sonder- farbe (399)
-------------------------------	--	--	------------------------	-------------------------------	--

Art.-Nr.	Beschreibung	DIN	€/Stück	€/Stück	€/Stück	€/Stück	€/Stück	€/Stück
Schlösser mit Drückerführung für 8 – 12 mm Glasdicke								
	11.260 PZ vorgerichtet mit Wechsel	L	121,00	153,00	153,00	226,00	219,00	209,00
	11.261 dto.	R	121,00	153,00	153,00	226,00	219,00	209,00
	11.262 BB	L	96,00	130,00	130,00	201,00	172,00	162,00
	11.263 dto.	R	96,00	130,00	130,00	201,00	172,00	162,00
	11.264 UV	L	96,00	130,00	130,00	201,00	172,00	162,00
	11.265 dto.	R	96,00	130,00	130,00	201,00	172,00	162,00
	11.266 vorgerichtet für Rundzylinder	L	121,00	219,00			219,00	209,00
	11.267 dto.	R	121,00	219,00			219,00	209,00
	11.206 Gegenkasten	L	102,00	149,00	149,00	201,00	173,00	163,00
	11.207 Gegenkasten	R	102,00	149,00	149,00	201,00	173,00	163,00
Schlösser für Drücker mit Rosetten für 8 – 12 mm Glasdicke								
	11.200 PZ vorgerichtet mit Wechsel	L	121,00	153,00	153,00	226,00	219,00	209,00
	11.201 dto.	R	121,00	153,00	153,00	226,00	219,00	209,00
	11.210 PZ vorgerichtet mit Wechsel, Schlosseinsatz korrosions-beständig	L	268,00	303,00			413,00	392,00
	11.211 dto.	R	268,00	303,00			413,00	392,00









Entsprechend der aktuellen DIN EN 12209 – ausgelegt für den Einsatz in öffentlichen Gebäuden. Separate Prüfung mit 500.000 Bewegungszyklen der Fallenfunktion und 100.000 Bewegungszyklen des Riegels erfolgreich durchgeführt

Alle Schlösser mit Flüster-Komfort-Geräuschdämpfung und einstellbarer Drückernuss +1,5%–1°.

Einzelkomponenten

		LM elox Silber (150)	LM elox ähnl Niro satin (157)	LM p-besch Tief- schwarz (304)	Niro satin (700)	LM elox Sonder (199)	LM p-besch Sonder- farbe (399)
Art.-Nr.	Beschreibung	DIN	€/Stück	€/Stück	€/Stück	€/Stück	€/Stück
Schlösser für Drücker mit Rosetten für 8 – 12 mm Glasdicke							
	11.212 UV, Behördenausführung	L	121,00	153,00		226,00	219,00 209,00
	11.213 dto.	R	121,00	153,00		226,00	219,00 209,00
	11.202 BB	L	96,00	130,00	130,00	201,00	172,00 162,00
	11.203 dto.	R	96,00	130,00	130,00	201,00	172,00 162,00
	11.204 WC	L	145,00	196,00	196,00		259,00 245,00
	11.205 dto.	R	145,00	196,00	196,00		259,00 245,00
	11.214 WC, Schlosseinsatz korrosionsbeständig	L	287,00	340,00			453,00 431,00
	11.215 dto.	R	287,00	340,00			453,00 431,00
	11.240 vorgerichtet für Rundzylinder	L	121,00	219,00			219,00 209,00
	11.241 dto.	R	121,00	219,00			219,00 209,00
	11.228 OFFICE Junior Schloss, PZ vorgerichtet, mit beidseitigen PZ-Rosetten,	L	163,00	199,00			268,00 256,00
	11.229 dto.	R	163,00	199,00			268,00 256,00
	11.242 OFFICE Junior Schloss, PZ vorgerichtet, mit einseitiger PZ-Rosette auf Schlossseite	L	141,00	180,00			241,00 230,00
	11.243 dto.	R	141,00	180,00			241,00 230,00
	11.206 Gegenkasten	L	102,00	149,00	149,00	201,00	173,00 163,00
	11.207 Gegenkasten	R	102,00	149,00	149,00	201,00	173,00 163,00

Einzelkomponenten

		LM elox Silber (150)	LM elox ähnl Niro satin (157)	LM p-besch Tief- schwarz (304)	Niro satin (700)	LM elox Sonder (199)	LM p-besch Sonder- farbe (399)
Art.-Nr.	Beschreibung	€/Stück	€/Stück	€/Stück	€/Stück	€/Stück	€/Stück
Türbänder mit Rahmenteil							
Türbänder 8 – 10 mm (12 mm auf Anfrage)							
	11.233 LM-Objektband mit KS-Gleitlager, Edelstahlbolzen und Rahmenteil für 160er Zargentasche	81,00	91,00			123,00	118,00
	11.340 dto. für 40 mm Falztiefe	111,00	119,00			153,00	146,00
Türbänder							
	11.230 Türband mit Hülse (in Oberfläche 700 nicht verwendbar mit Aufschraubrahmenteil 11.405)	31,00	40,50	40,50	74,50	54,00	51,00
	11.237 LM-Türband mit Hülse, Bolzen aus Edelstahl, für 24 mm Falztiefe	33,50	41,50			57,00	55,00
	11.238 LM-Türband mit Hülse, für 40 mm Falztiefe	45,00	57,00	57,00		82,00	78,00
	11.245 LM-Türband mit Hülse, für 25 – 39 mm Falztiefe	61,00	74,50			98,00	92,50
	11.500 Edelstahl-Innentürband				62,50		
	11.502 Edelstahl-Innentürband für 40 mm Falztiefe				66,00		
	11.239 LM-Türband mit Rahmenteil zum Einlassen, für Holzzargen	56,00	76,50			94,00	90,50
	12.090 LM-Türband mit Rahmenteil für zargenunabhängige Türen	56,00	76,50	76,50		95,00	90,50
Rahmenteile							
	11.310 Rahmenteil für Holz/OFFICE	Grundteile 6,20					
	11.309 Rahmenteil für Stahl/OFFICE	Grundteile 4,60					
	Weitere Rahmenteile finden Sie auf den Seiten 226 - 227						

Notizen

OFFICE Classic



Technische Daten	
Glasart	ESG
Glasdicke	8, 10, 12 mm (bei der Bestellung bitte angeben)
Max. Türflügelgewicht	55 bis 80 kg (abhängig von der verwendeten OFFICE Band-Rahmenteil-Kombination)
Schlossausführung	UV, PZ, BB, WC, Rundzylinder
Anwendungen	1-/2-flügelig, Seitenteil
Material	Aluminium
Oberflächen	Eloxal- und RAL-Farbtöne
Ihre Vorteile	Nach DIN EN 12209 geprüft, geeignet für starke Beanspruchung, Standardmäßig mit „Flüster-Komfort-Geräuschkämpfung“, Einstellbare Drückerposition

Glastürbeschläge Drehtüren

STUDIO

- 104 STUDIO Rondo
- 112 STUDIO Classic
- 118 STUDIO Gala 2.0
- 124 STUDIO Arcos
- 130 STUDIO1121
- 134 STUDIO Medio

OFFICE

- 138 OFFICE Junior
- 144 OFFICE Classic
- 150 OFFICE Mundus
- 154 OFFICE Arcos

157 Spezialbänder

Allgemeines Zubehör für den Bereich Drehen



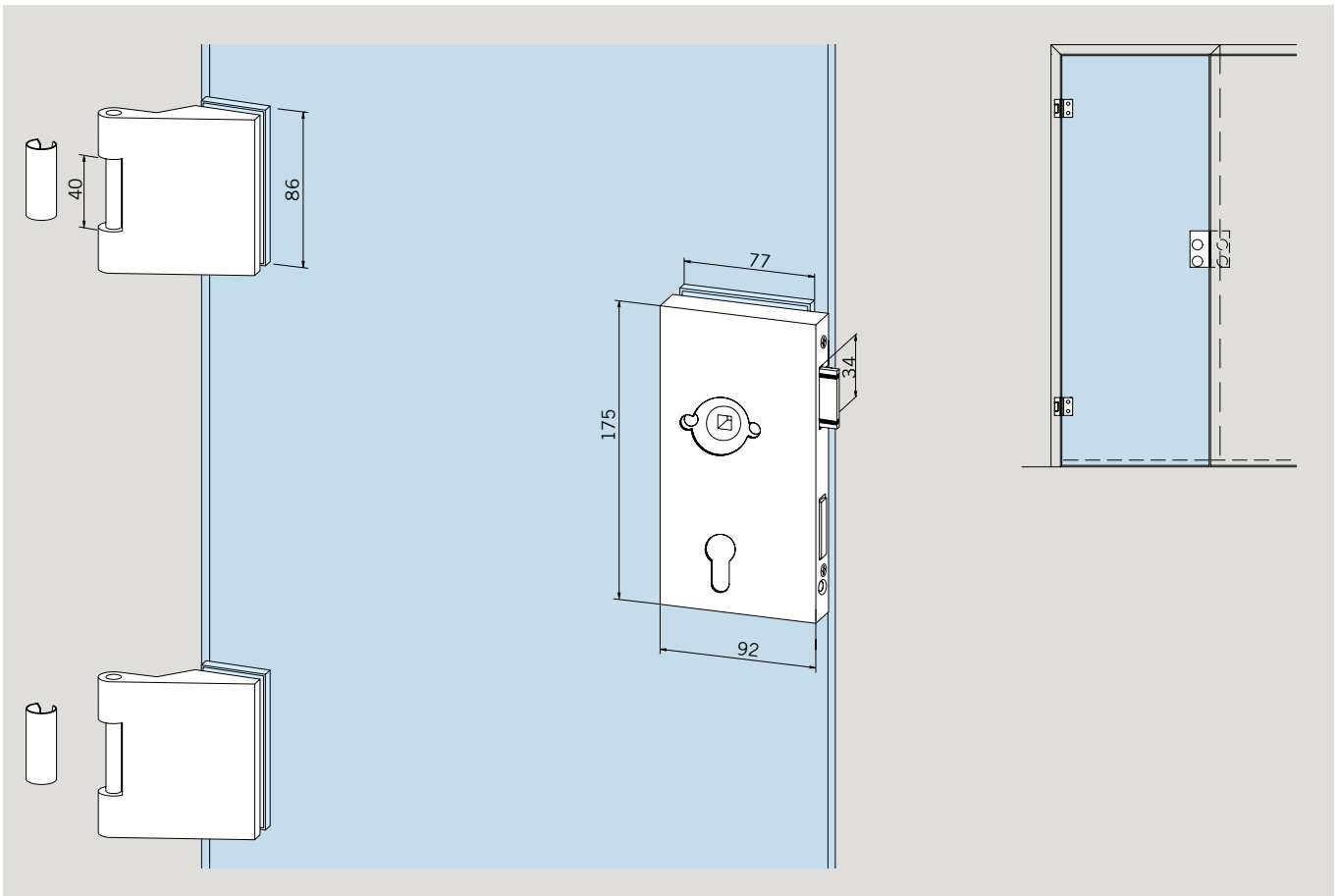

- 162 Rahmenteile für Innentüren
- 164 Zargentaschen, Überschubhülsen, Schließbleche, Türstopper EASY Stop
- 166 Türschienen für Innentüren
- 169 Bodenlager, Profilzylinder, Feststellriegel, Türschnäpper

Beispielansicht für OFFICE Classic



Einzelkomponenten







LM elox Silber (150) LM elox ähnl Niro satin (157) LM p-besch Tief-schwarz (304) LM elox Sonder (199) LM p-besch Sonderfarbe (399)

Art.-Nr.	Beschreibung	DIN	€/Stück	€/Stück	€/Stück	€/Stück	€/Stück
Schlösser mit Drückerführung für 8 – 12 mm Glas							
	11.280 PZ vorgerichtet mit Wechsel	L	121,00	153,00	153,00	219,00	209,00
	11.281 dto.	R	121,00	153,00	153,00	219,00	209,00
	11.282 BB	L	96,00	130,00	130,00	172,00	162,00
	11.283 dto.	R	96,00	130,00	130,00	172,00	162,00
	11.284 UV	L	96,00	130,00	130,00	172,00	162,00
	11.285 dto.	R	96,00	130,00	130,00	172,00	162,00
	11.320 vorgerichtet für Rundzylinder	L	121,00	219,00		219,00	209,00
	11.321 dto.	R	121,00	219,00		219,00	209,00
	11.286 Gegenkasten	L	102,00	149,00	149,00	172,00	162,00
	11.287 dto.	R	102,00	149,00	149,00	172,00	162,00

Entsprechend der aktuellen DIN EN 12209 – ausgelegt für den Einsatz in öffentlichen Gebäuden. Separate Prüfung mit 500.000 Bewegungszyklen der Fallenfunktion und 100.000 Bewegungszyklen des Riegels erfolgreich durchgeführt

Alle Schlösser mit Flüster-Komfort-Geräuschdämpfung und einstellbarer Drückernuss +1,5%–1°.







Einzelkomponenten

Art.-Nr.	Beschreibung	DIN	LM elox Silber (150)	LM elox ähnl Niro satin (157)	LM p-besch Tief- schwarz (304)	LM elox Sonder (199)	LM p-besch Sonder- farbe (399)
Schlösser für Drücker mit Rosetten für 8 – 12 mm Glas							
	11.270 PZ vorgerichtet mit Wechsel	L	121,00	153,00	153,00	219,00	209,00
	11.271 dto.	R	121,00	153,00	153,00	219,00	209,00
	11.272 BB	L	96,00	130,00	130,00	172,00	162,00
	11.273 dto.	R	96,00	130,00	130,00	172,00	162,00
	11.274 UV	L	96,00	130,00	130,00	172,00	162,00
	11.275 dto.	R	96,00	130,00	130,00	172,00	162,00
	11.276 WC	L	145,00	196,00	196,00	259,00	245,00
	11.277 dto.	R	145,00	196,00	196,00	259,00	245,00
	11.278 vorgerichtet für Rundzylinder	L	121,00	219,00		219,00	209,00
	11.279 dto.	R	121,00	219,00		219,00	209,00
	11.286 Gegenkasten	L	102,00	149,00	149,00	172,00	162,00
	11.287 dto.	R	102,00	149,00	149,00	172,00	162,00

Entsprechend der aktuellen DIN EN 12209 – ausgelegt für den Einsatz in öffentlichen Gebäuden. Separate Prüfung mit 500.000 Bewegungszyklen der Fallenfunktion und 100.000 Bewegungszyklen des Riegels erfolgreich durchgeführt

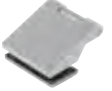
Alle Schlösser mit Flüster-Komfort-Geräuschdämpfung und einstellbarer Drückernuss +1,5°-1°.

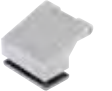
Einzelkomponenten

		LM elox Silber (150)	LM elox ähnl Niro satin (157)	LM p-besch Tief- schwarz (304)	Niro satin (700)	LM elox Sonder (199)	LM p-besch Sonder- farbe (399)
Art.-Nr.	Beschreibung	€/Stück	€/Stück	€/Stück	€/Stück	€/Stück	€/Stück
Türbänder 8 – 10 mm (12 mm auf Anfrage)							
	11.291 LM-Objektband mit KS-Gleitlager und Rahmenteil für 160er Zargentasche	78,00	86,00			120,00	113,00
	11.341 dto. für 40 mm Falztiefe	111,00	119,00			153,00	146,00
	11.342 OFFICE Classic Türband mit Rahmenteil zum Einlassen, für Holzzargen	56,00	76,50			94,00	90,50
	12.091 LM-Türband mit Rahmenteil für zargenunabhängige Türen	56,00	76,50	76,50		95,00	90,50
Türbänder 24 mm Falztiefe							
	11.288 LM-Türband mit Hülse	31,00	40,50	40,50		54,00	51,00
	11.500 Edelstahl Innentürband				62,50		
Türband 25 – 39 mm Falztiefe							
	11.297 LM-Türband mit Hülse, für 25 - 39 mm Falztiefe	61,00	74,50			98,00	93,00
Türbänder 40 mm Falztiefe							
	11.295 LM-Türband mit Hülse, für 40 mm Falztiefe	45,00	57,00			76,50	72,50
	11.502 Edelstahl Innentürband, 40 mm Falztiefe				66,00		
Rahmenteile							
	11.310 Rahmenteil für Holz/OFFICE	Grundteile 6,20					
	11.309 Rahmenteil für Stahl/OFFICE	Grundteile 4,60					
	Weitere Rahmenteile finden Sie auf den Seiten 226 - 227						

Notizen

OFFICE Mundus



Technische Daten	
Glasart	ESG
Glasdicke	8 und 10 mm (größere Glasdicken mit separat erhältlichem Zubehör realisierbar)
Max. Türflügelgewicht	55 bis 80 kg (abhängig von der verwendeten OFFICE Band-Rahmenteil-Kombination)
Schlossausführung	UV, PZ
Anwendungen	1-/2-flügelig, Seitenteil
Material	Aluminium, Edelstahl
Oberflächen	Eloxal- und RAL-Farbtöne, Edelstahl
Ihre Vorteile	Nach DIN EN 12209 geprüft, Standardmäßig mit „Flüster-Komfort-Geräuschdämpfung“, Einstellbare Drückerposition

Glastürbeschläge Drehtüren

STUDIO

- 104 STUDIO Rondo
- 112 STUDIO Classic
- 118 STUDIO Gala 2.0
- 124 STUDIO Arcos
- 130 STUDIO1121
- 134 STUDIO Medio

OFFICE

- 138 OFFICE Junior
- 144 OFFICE Classic
- 150 OFFICE Mundus
- 154 OFFICE Arcos

157 Spezialbänder

Allgemeines Zubehör für den Bereich Drehen

- 162 Rahmenteile für Innentüren
- 164 Zargentaschen, Überschubhülsen, Schließbleche, Türstopper EASY Stop
- 166 Türschienen für Innentüren
- 169 Bodenlager, Profilzylinder, Feststellriegel, Türschnapper

Beispielansicht für OFFICE Mundus

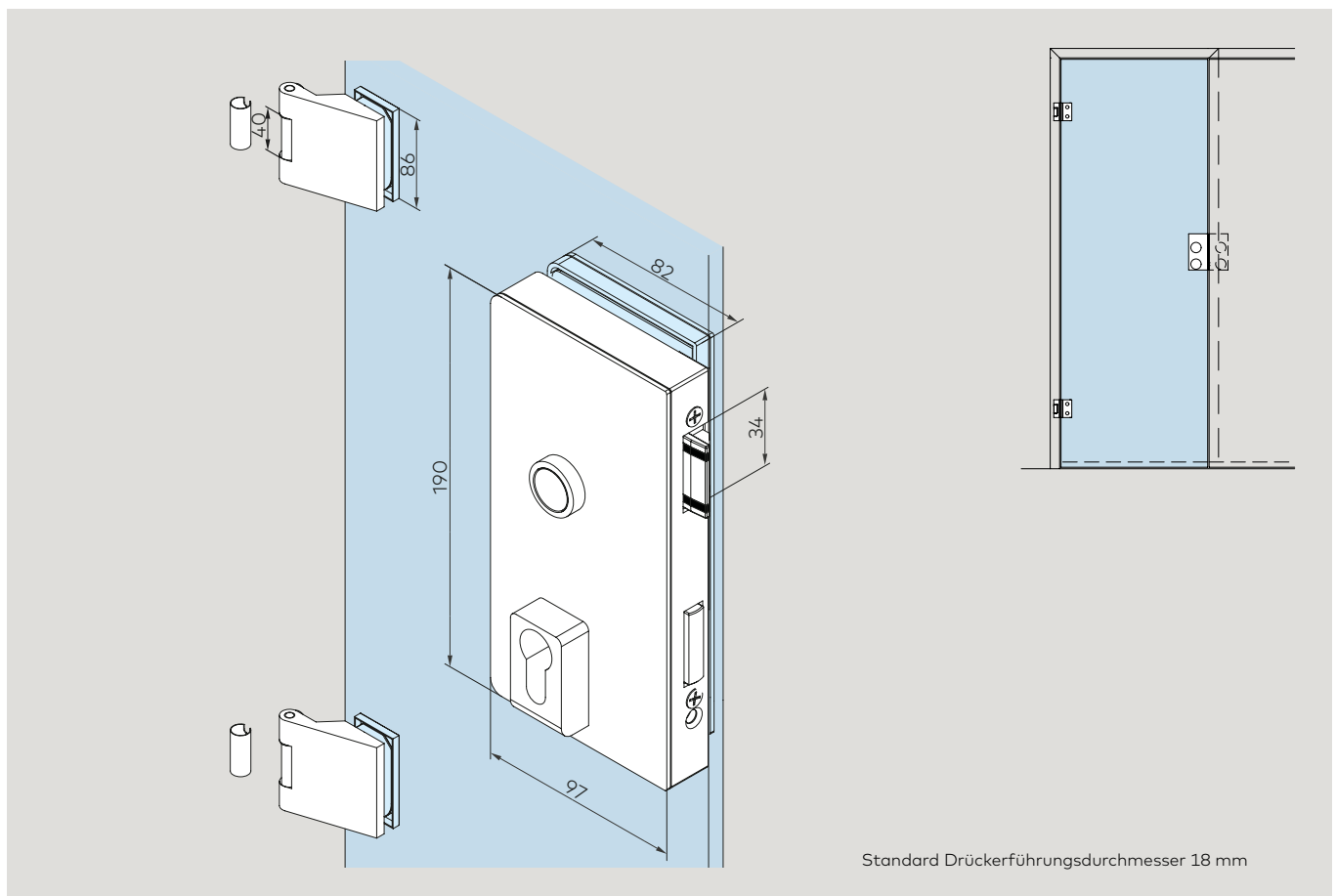

Einzelkomponenten

LM elox Silber (150)	LM elox ähnl Niro satin (157)	LM p-besch Tief- schwarz (304)	Niro satin (750)	Niro poliert (751)	LM elox Sonder (199)	LM p-besch Sonder- farbe (399)
-------------------------------	--	--	------------------------	--------------------------	-------------------------------	--

Art.-Nr.	Beschreibung	DIN	€/Stück	€/Stück	€/Stück	€/Stück	€/Stück	€/Stück	€/Stück
Schlösser mit Drückerführung für 8-10 mm Glasdicke									
	11.838 PZ vorgerichtet, mit Wechsel	L	157,00	182,00	182,00	242,00	256,00	256,00	242,00
	11.839 dto.	R	157,00	182,00	182,00	242,00	256,00	256,00	242,00
	11.840 UV	L	132,00	157,00	157,00	218,00	231,00	231,00	219,00
	11.841 dto.	R	132,00	157,00	157,00	218,00	231,00	231,00	219,00
	11.860 Paar Drückerführungsring für Türdrücker mit Drückerführungsdurchmesser 16 mm passend zu Schlössern 11.838 / 11.839 / 11.840 / 11.841		(000) 30,50						
Schlösser für Drücker mit Rosettenbefestigung für 8-10 mm Glasdicke									
	11.842 PZ vorgerichtet, mit Wechsel	L	157,00	182,00	182,00	242,00	256,00	256,00	242,00
	11.843 dto.	R	157,00	182,00	182,00	242,00	256,00	256,00	242,00
	11.844 UV	L	132,00	157,00	157,00	218,00	231,00	231,00	219,00
	11.845 dto.	R	132,00	157,00	157,00	218,00	231,00	231,00	219,00

Drehtürbeschläge

Einzelkomponenten

Art.-Nr.	Beschreibung	DIN	LM	LM	LM	Niro	Niro	LM	LM
			elox Silber (150)	elox ähnl Niro satin (157)	p-besch Tief-schwarz (304)	satin (750)	poliert (751)	elox Sonder (199)	p-besch Sonder-farbe (399)
			€/Stück	€/Stück	€/Stück	€/Stück	€/Stück	€/Stück	€/Stück
	11.848 Gegenkasten für 8-10 mm Glasdicke passend zu Schlössern 11.839 / 11.841 / 11.843 / 11.845	L	132,00	171,00	171,00	231,00	242,00	242,00	231,00
	11.849 Gegenkasten für 8-10 mm Glasdicke passend zu Schlössern 11.838 / 11.840 / 11.842 / 11.844	R	132,00	171,00	171,00	231,00	242,00	242,00	231,00
Schraubensets für dickere Gläser									
11.861	OFFICE Mundus Schraubenset für Schloss zur Verwendung auf 12 - 15 mm dickem Glas		(000) 4,30						
11.862	OFFICE Mundus Schraubenset für Schloss zur Verwendung auf 15 - 22 mm dickem Glas		(000) 4,30						
11.863	OFFICE Mundus Schraubenset für Gegenkasten zur Verwendung auf 12 - 15 mm dickem Glas		(000) 4,30						
11.864	OFFICE Mundus Schraubenset für Gegenkasten zur Verwendung auf 15 -19 mm dickem Glas		(000) 4,30						
11.865	OFFICE Mundus Schraubenset für Gegenkasten zur Verwendung auf 19 - 22 mm dickem Glas		(000) 4,30						

OFFICE Arcos



Technische Daten	
Glasart	ESG
Glasdicke	8, 10, 12 mm (bei der Bestellung bitte angeben)
Max. Türflügelgewicht	55 bis 80 kg (abhängig von der verwendeten OFFICE Band-Rahmenteil-Kombination)
Schlossausführung	UV, PZ, BB, Rundzylinder
Anwendungen	1-/2-flügelig, Seitenteil
Material	Aluminium
Oberflächen	Eloxal- und RAL-Farbtöne
Ihre Vorteile	Nach DIN EN 12209 geprüft, geeignet für starke Beanspruchung, Standardmäßig mit „Flüster-Komfort-Geräuschkämpfung“, Einstellbare Drückerposition

Glastürbeschläge Drehtüren

STUDIO

- 104 STUDIO Rondo
- 112 STUDIO Classic
- 118 STUDIO Gala 2.0
- 124 STUDIO Arcos
- 130 STUDIO1121
- 134 STUDIO Medio

OFFICE

- 138 OFFICE Junior
- 144 OFFICE Classic
- 150 OFFICE Mundus
- 154 OFFICE Arcos

157 Spezialbänder



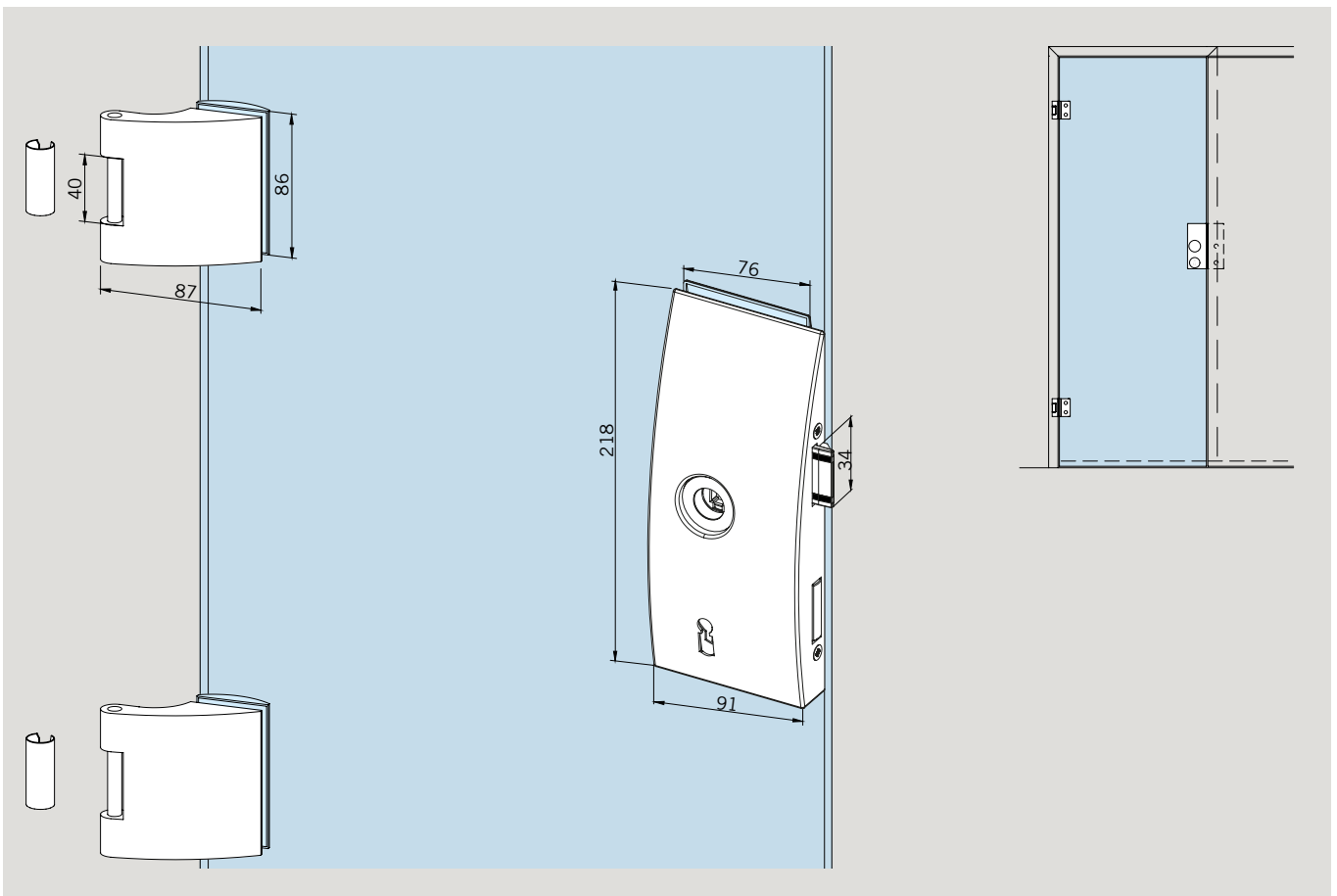

Allgemeines Zubehör für den Bereich Drehen

- 162 Rahmenteile für Innentüren
- 164 Zargentaschen, Überschubhülsen, Schließbleche, Türstopper EASY Stop
- 166 Türschienen für Innentüren
- 169 Bodenlager, Profilzylinder, Feststellriegel, Türschnäpper

Beispielansicht für OFFICE Arcos

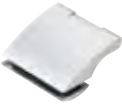

Einzelkomponenten

				LM elox EV1 Deko (114)	LM elox ähnl Niro satin (157)	LM elox Sonder (199)	LM p-besch Sonder- farbe (399)
Art.-Nr.	Beschreibung	DIN	€/Stück	€/Stück	€/Stück	€/Stück	
Schlösser mit Drückerführung für 8 – 10 mm Glasdicke							
	25.260 PZ vorgerichtet mit Wechsel	L	129,00	163,00	232,00	221,00	
	25.261 dto.	R	129,00	163,00	232,00	221,00	
	25.264 UV	L	102,00	139,00	184,00	175,00	
	25.265 dto.	R	102,00	139,00	184,00	175,00	
	25.206 Gegenkasten	L	120,00	157,00	190,00	181,00	
	25.207 dto.	R	120,00	157,00	190,00	181,00	
Türbänder 8 – 10 mm							
	25.230 LM-Türband mit Hülse		31,00	41,50	57,00	55,00	
Rahmenteile							
	11.310 Rahmenteil für Holz/OFFICE		Grundteile 6,20				
	11.309 Rahmenteil für Stahl/OFFICE		Grundteile 4,60				
	Weitere Rahmenteile finden Sie auf den Seiten 226 - 227						

Entsprechend der aktuellen DIN EN 12209 – ausgelegt für den Einsatz in öffentlichen Gebäuden. Separate Prüfung mit 500.000 Bewegungszyklen der Fallenfunktion und 100.000 Bewegungszyklen des Riegels erfolgreich durchgeführt

Alle Schlösser mit Flüster-Komfort-Geräuschdämpfung und einstellbarer Drückernuss +1,5%–1°.

Notizen

Spezialbänder



Technische Daten	
Glasart	ESG
Glasdicke	8, 10 mm
Max. Türflügelgewicht	in Abhängigkeit vom Band-Typ
Anwendungen	1-/2-flügelig, Seitenteil
Material	Aluminium, Edelstahl
Oberflächen	Eloxal- und RAL-Farbtöne
Ihre Vorteile	Nach DIN 1670 geprüft

Glastürbeschläge Drehtüren

STUDIO

- 104 STUDIO Rondo
- 112 STUDIO Classic
- 118 STUDIO Gala 2.0
- 124 STUDIO Arcos
- 130 STUDIO1121
- 134 STUDIO Medio

OFFICE

- 138 OFFICE Junior
- 144 OFFICE Classic
- 150 OFFICE Mundus
- 154 OFFICE Arcos

157 Spezialbänder

Allgemeines Zubehör für den Bereich Drehen





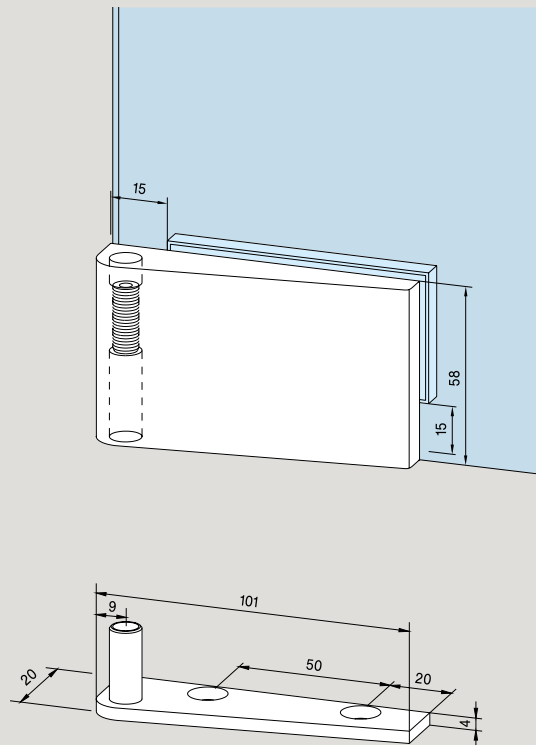

- 162 Rahmenteile für Innentüren
- 164 Zargentaschen, Überschubhülsen, Schließbleche, Türstopper EASY Stop
- 166 Türschienen für Innentüren
- 169 Bodenlager, Profilzylinder, Feststellriegel, Türschnäpper

Beispielansicht für Spezialbänder



Komplett-Sets und Einzelkomponenten

Grund- teile (000)	LM elox Silber (150)	LM elox ähnl Niro satin (157)	LM elox Sonder (199)	LM p-besch Sonder- farbe (399)
--------------------------	-------------------------------	--	-------------------------------	--

Art.-Nr.	Beschreibung	€ /Stück	€ /Stück	€ /Stück	€ /Stück	€ /Stück
	12.040 Eckbänder-Set für 8/10 mm Glasdicke, Flügelgewicht bis max. 80 kg, bestehend aus: 1 Bodenlager 1 unterem Eckband (höhenverstellbar) 1 Deckenlager 1 oberes Eckband	-L	104,00	140,00	147,00	147,00
	12.041 dto.	-R	104,00	140,00	147,00	147,00
Einzelkomponenten						
	12.001 Paar Eckbänder für 8 mm Glasdicke (max. 35 kg)		57,00	86,50	89,00	89,00
	12.009 Paar Eckbänder für 10 mm Glasdicke		61,00	88,00		92,00
	12.016 Paar Boden-/Deckenlager für 12.001 und 12.009		23,00			
	12.014 Stück Boden/Deckenlager links unten / rechts oben		12,50			
	12.015 Stück Boden/Deckenlager rechts unten / links oben		12,50			
	12.003 Seitenlager		12,50			
	12.004 Einschraubbolzen		11,00			

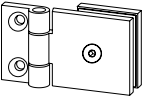
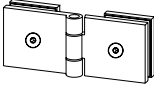

Einzelkomponenten

Art.-Nr.	Beschreibung	LM elox Silber (150)	LM elox ähnl Niro satin (157)	LM elox Sonder (199)	LM p-besch Sonderfarbe (399)	
Anschraubbänder						
	12.010	LM-Anschraubband, 49 mm hoch, ohne Kappen	41,50	64,00	64,00	64,00
	12.011	dto., mit 3 Kappen	50,50	78,50	78,50	78,50
	12.012	dto., mit Kappe nur auf Gegenplatte, 86 mm hoch	50,50	78,50	78,50	78,50
Scharnierbänder						
	12.030	LM-Scharnierband, 49 mm hoch, ohne Kappen	49,00	71,00	71,00	71,00
	12.031	dto., mit 4 Kappen	70,00	104,00	104,00	104,00
	12.032	dto., mit Kappen nur auf Gegenplatten, 86 mm hoch	70,00	104,00	104,00	104,00

Drehtürbeschläge







Rahmenteile für STUDIO Rondo / Classic / Gala / Arcos

Grund-
teile
(000)









	Art.-Nr.	Beschreibung	€/Stück
	10.424	Rahmenteil mit verlängertem Führungsstift, für STUDIO Bänder, Holz	6,10
	10.423	Rahmenteil mit verlängertem Führungsstift, für STUDIO Bänder, Stahl	4,60
	10.407	Aufschraub-Rahmenteil/STUDIO	14,50

Rahmenteile für OFFICE Junior / Classic / Arcos

Grund-
teile
(000)

	Art.-Nr.	Beschreibung	€/Stück
	11.310	Rahmenteil für Holz/OFFICE	6,20
	11.309	Rahmenteil für Stahl/OFFICE	4,60
	11.307	Rahmenteil aus Edelstahl Stahl/OFFICE	17,00
	11.405	Aufschraubrahmenteil/OFFICE nicht verwendbar mit Türbändern 11.230/11.234 in Oberfläche Niro Satin (700)	14,00
	11.308	Rahmenteil aus Edelstahl für 120er Zargentasche	9,00
	11.304	Rahmenteil aus Edelstahl für VX-Aufnahmeelement	21,00
	11.249	Rahmenteil aus Edelstahl für 160er Zargentasche	20,00

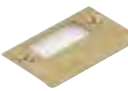
Zubehör für Innentüren

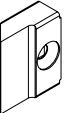
			Grund- teile (000)	LM elox Silber (150)	LM elox ähnl Niro satin (157)	LM p-besch Tief- schwarz (304)	LM messing- glanz elox (106)	LM elox Sonder (199)	LM p-besch Sonder- farbe (399)	
	Art.-Nr.	Beschreibung	€/Stück	€/Stück	€/Stück	€/Stück	€/Stück	€/Stück	€/Stück	€/Stück
		Zargentaschen								
	10.405	Zargentasche für Holz	4,80							
	10.406	Zargentasche für Stahl	4,80							
		Überschubhülsen								
	10.408	Überschubhülse für STUDIO	4,60	6,10				6,10	6,10	
	11.311	Übersteckhülse für OFFICE	4,60	4,60				6,20	6,20	
		Schließbleche								
	10.401	Winkelschließblech LM für 24 mm Falztiefe für STUDIO	11,00	17,00	17,00	18,00	19,50	19,50		
	10.411	dto. jedoch mit 16 mm Schenkel	11,00	17,50						
	10.421	Schließblech aus Niro für 40 mm Falztiefe für STUDIO	7,60							
	10.422	Schließblech aus MS für 40 mm Falztiefe für STUDIO	7,60							
	11.313	Winkelschließblech für OFFICE für 24 mm Falztiefe								24,00
		Sonderfälle STUDIO								
	10.066	Falle für Ö-Norm Zargen bzw. für 10er Glas bei 24er Falztiefe geeignet für STUDIO Rondo, Classic, Gala und Arcos	11,00							

Zubehör für Innentüren

LM
elox
EV1
(101)





Art.-Nr.	Beschreibung	€/Stück
Barrierefreier Bodentürstopper – Easy Stop		
	10.591 Easy Stop für Drehtüren Edelstahladapter zum Verkleben (UV-Verklebung) Kunststoffabdeckung	171,00
	10.595 Easy Stop für Rohrrahmen- und Holztüren	171,00

Zubehör für Innentüren

LM	LM
elox	elox
Silber	ähnl
(150)	Niro
	satin
	(157)

Art.-Nr.	Beschreibung	€/Stück	€/Stück
	Überschub-Türschiene mit Absenkündigung GS-H8/12 zur bauseitigen Verklebung		
	für Türen mit Glasdicke 8 - 12 mm, schlossseitige Abdeckung aus Edelstahl, Kürzbarkeit 125 mm, einseitige Auslösung, Hubweg 11 mm		
	12.430 833 mm	206,00	242,00
	12.435 958 mm	218,00	256,00
	12.440 1083 mm	231,00	267,00
	12.445 1208 mm	242,00	279,00
	Türschiene mit Absenkündigung GS-A, selbstklebend, nachrüstbar,		
	für Türen mit Glasdicken ab 6 mm, Kürzbarkeit 125 mm, einseitige Auslösung, Hubweg 11 mm		
	12.434 833 mm	218,00	256,00
	12.439 958 mm	231,00	267,00
	12.444 1083 mm	242,00	279,00
	12.449 1208 mm	256,00	292,00

Zubehör für Innentüren

Art.-Nr.	Beschreibung	Grund- teile (000)	LM elox Silber (150)	LM elox ähnl Niro satin (157)	LM elox Sonder (199)	LM p-besch Sonder- farbe (399)
		€/Stück	€/Stück	€/Stück	€/Stück	€/Stück
Türschienen mit beidseitigem Abschluss, für 8 mm Glasdicke						
	12.102	Normmaß 834 mm	50,50	71,00	81,50	81,50
	12.103	Normmaß 959 mm	56,00	79,50	91,00	91,00
	12.104	Lagerlänge 1200 mm	65,50	86,50	105,00	105,00
	12.100	Fixmaß bis 1200 mm Länge	69,50	90,00	111,00	111,00
Türschienen mit beidseitigem Abschluss, für 10 mm Glasdicke						
	12.122	Normmaß 834 mm	56,00	79,50	90,00	90,00
	12.123	Normmaß 959 mm	63,50	88,00	100,00	100,00
	12.124	Lagerlänge 1200 mm	73,00	94,00	116,00	116,00
	12.120	Fixmaß bis 1200 mm Länge	76,50	99,50	120,00	120,00
Dichtungsbürste für Türschienen						
	12.115	Lagerlänge 1000 mm	21,50			
	12.110	Lagerlänge 2000 mm	44,00			
	12.116	Fixmaß bis 1000 mm Länge	26,00			
	12.111	Fixmaß 1001 - 1200 mm Länge	31,00			
Abschluss aus Kunststoff für Innentürschienen, für 8 mm Glasdicke						
	12.106	Abschluss-KS, schwarz	4,80			
	12.107	Abschluss-KS, weiß	4,80			
Abschluss aus Kunststoff für Innentürschienen, für 10 mm Glasdicke						
	12.108	Abschluss-KS, schwarz	4,80			
	12.109	Abschluss-KS, weiß	4,80			







Zubehör für Innentüren

Grund- teile (000)	LM elox Silber (150)	LM elox ähnl Niro satin (157)	LM elox Sonder (199)	LM p-besch Sonder- farbe (399)
--------------------------	-------------------------------	--	-------------------------------	--

Art.-Nr.	Beschreibung	DIN	€/Stück	€/Stück	€/Stück	€/Stück	€/Stück	
Türschienen mit PVC-Dichtung, für 8 mm Glasdicke zum Aufstecken auf das Glas (Verklebung ohne Kleben)								
	12.202 Normmaß 834 mm	L	186,00	226,00	243,00	243,00		
	12.203 dto.	R	186,00	226,00	243,00	243,00		
	12.204 Normmaß 959 mm	L	190,00	233,00	259,00	259,00		
	12.205 dto.	R	190,00	233,00	259,00	259,00		
	12.200 Fixmaß bis 1200 mm Länge	L	202,00	240,00	268,00	268,00		
	12.201 dto.	R	202,00	240,00	268,00	268,00		
Türschienen mit mit PVC-Dichtung, für 10 mm Glasdicke zum Aufstecken auf das Glas (Verklebung ohne Kleben)								
	12.212 Normmaß 834 mm	L	186,00	228,00	243,00	243,00		
	12.213 dto.	R	186,00	228,00	243,00	243,00		
	12.214 Normmaß 959 mm	L	193,00	233,00	259,00	259,00		
	12.215 dto.	R	193,00	233,00	259,00	259,00		
	12.210 Fixmaß bis 1200 mm Länge	L	202,00	240,00	268,00	268,00		
	12.211 dto.	R	202,00	240,00	268,00	268,00		
07.624	Drehmomentschlüssel (vorkalibriert auf 12 Nm, verstellbar von 3,2 - 16 Nm)		Nettopreis 111,00					

Schließbleche, Bodenbuchsen, Profilzylinder









Grund-
teile
(000)

	Art.-Nr.	Beschreibung	€/Stück
	05.190	Schließblech aus Edelstahl, verstellbar	16,50
	05.192	Bodenbuchse	8,50
	05.193	Bodenbuchse mit Stopfen	17,50
	05.194	Exzentrerschließbuchse, verstellbar	28,00
	05.001	Profilzylinder, 61 mm lang, verschieden schließend	30,50
	05.002	dto., gleich schließend	30,50
	05.003	Profil-Halbzyylinder, 31 mm lang, verschieden schließend	28,50
	05.004	dto., gleich schließend	28,50

Drehtürbeschläge

Knaufzylinder, Feststellriegel, Türschnäpper, Türfeststeller

Grund- teile (000)	LM elox Silber (150)	LM elox ähnl Niro satin (157)	LM elox Sonder (199)	LM p-besch Sonder- farbe (399)
--------------------------	-------------------------------	--	-------------------------------	--

Art.-Nr.	Beschreibung	€/Stück	€/Stück	€/Stück	€/Stück	€/Stück
	10.310 dormakaba Knaufzylinder / WC-Zylinder (Notentriegelungsschlitz auf Knaufgegenseite)		MS p-besch silber 111,00	MS p-besch Niro 113,00		125,00
	10.311 dormakaba Knauf-Halbzylinder		MS p-besch silber 78,00	MS p-besch Niro 79,50		98,50
	10.336 dormakaba Knaufzylinder mit Ver- und Entriegelung per Schlüssel (PZ) auf Knaufgegenseite		MS p-besch silber 146,00	MS p-besch Niro 148,00		163,00
	12.301 Überschub-Feststellriegel LM für 8 mm Glasdicke		50,50	76,50	90,00	90,00
	12.314 Überschub-Gegenkasten LM, zu 12.301, für 8 mm Glasdicke		50,50	76,50	90,00	90,00
	12.302 Überschub-Feststellriegel LM für 10 mm Glasdicke		51,50	78,00	91,00	91,00
	12.317 Überschub-Gegenkasten LM, zu 12.302, für 10 mm Glasdicke		51,50	72,50	91,00	91,00
	12.312 Feststellriegel LM, auf Glasbohrungen, für 8 mm Glasdicke		50,50	76,50	90,00	90,00
	12.313 Gegenkasten LM, auf Glasbohrungen, zu 12.312, für 8 mm Glasdicke		50,50	76,50	90,00	90,00
	12.315 Feststellriegel LM, auf Glasbohrungen, für 10 mm Glasdicke		51,50	78,00	91,00	91,00
	12.318 Feststellriegel LM, mit freier Glaskante, auf Glas- bohrungen für 8 und 10 mm Glasdicke		50,50	70,50	87,00	87,00
	12.316 Gegenkasten LM, auf Glasbohrungen, zu 12.315, für 10 mm Glasdicke		51,50	78,00	91,00	91,00
	12.300 Türschnäpper		17,50			
	12.305 Türschnäpper mit Rundriegel		17,50			

Notizen

TENSOR



Technische Daten	
Glasart	ESG
Glasdicke	8, 10, 12 mm
Max. Türflügelgewicht	65 kg
Anwendungen	1-/2-flügelig, Seitenteil
Material	Aluminium
Oberflächen	Eloxaltöne
Ihre Vorteile	Schließfunktion ohne zusätzliche Beschlagelemente Feststellung bei 90° Öffnungswinkel



Glastürbeschläge Pendeltüren

- 172** TENSOR
- 176** MARCATO Motion
- 180** RP - Rahmenprofil mit Rahmentürschließer
- Allgemeines Zubehör für den Bereich Pendeln**
- 175** Türstopper
- 256** Mittel- und Eckschlösser SG, Gegenkästen

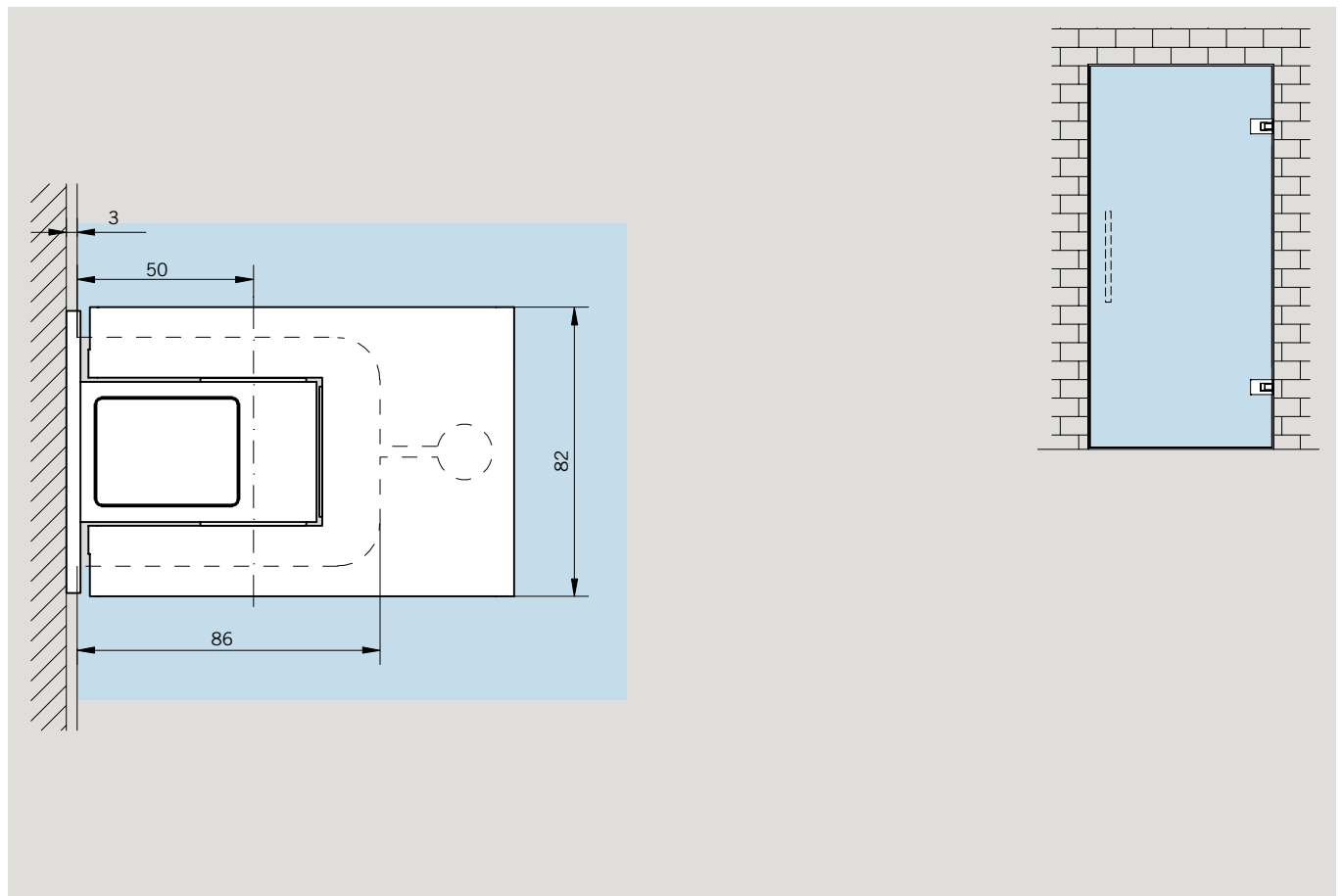
Beispielansicht für TENSOR



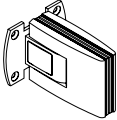
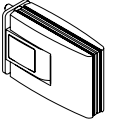
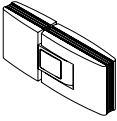
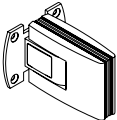
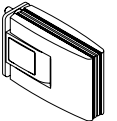
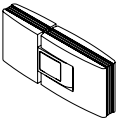

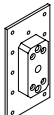



Komplett-Sets und Einzelkomponenten

		Grund- teile (000)	LM elox EV1 Deko (114)	LM elox ähnl Niro satin (113)	LM p-besch Tief- schwarz (304)	LM p-besch Sonder- farbe (399)
Art.-Nr.	Beschreibung	€/Paar	€/Paar	€/Paar	€/Paar	€/Paar
	12.527 TENSOR – Paar Pendeltürbänder inkl. Montageplatte, rund; zur Wand/Zargenbefestigung mit aufliegender Montageplatte, inkl. 2 Bodentürstopperr (Art.-Nr. 29.950)	616,00	628,00	647,00		
	12.528 TENSOR – Paar Pendeltürbänder inkl. Montageplatte, zur Zargenbefestigung mit eingelassener Montageplatte inkl. 2 Bodentürstopperr (Art.-Nr. 29.950)	590,00	598,00	620,00		
	12.529 TENSOR – Paar Pendeltürbänder zur Befestigung Glas an Glas inkl. 2 Bodentürstopperr (Art.-Nr. 29.950)	797,00	820,00	836,00		
	Einzelkomponenten					
	12.520 TENSOR – Paar Pendeltürbänder inkl. Montageplatte, rund; zur Wand/Zargenbefestigung mit aufliegender Montageplatte	574,00	589,00	604,00	634,00	
	12.522 TENSOR – Paar Pendeltürbänder inkl. Montageplatte, zur Zargenbefestigung mit eingelassener Montageplatte	548,00	558,00	576,00	605,00	
	12.523 TENSOR – Paar Pendeltürbänder zur Befestigung Glas an Glas	754,00	781,00	793,00	833,00	
	12.536 Oberlicht-Seitenteilverbinder	€/Stück 44,50	€/Stück 53,50			
	12.526 Hinterzargenbefestigung Anschraubplatten	86,50				

Zubehör

LM
elox
EV1
(101) Niro
satin
(700)

Art.-Nr.	Beschreibung	€/Stück	€/Stück
Barrierefreier Bodentürstopper – Easy Stop			
	10.592 Easy Stop für Pendeltüren – für 8 mm Glas Edelstahladapter zum Verkleben am Glas, Kunststoffabdeckung		287,00
	10.593 Easy Stop für Pendeltüren – für 10 mm Glas Edelstahladapter zum Verkleben am Glas, Kunststoffabdeckung		287,00
	10.594 Easy Stop für Pendeltüren – für 12 mm Glas Edelstahladapter zum Verkleben am Glas, Kunststoffabdeckung		287,00
	29.950 Boden-Türstopper		40,00
	29.951 Wand-Türstopper, kurz		38,00
	29.952 Wand-Türstopper, lang		43,00

Pendeltürbeschläge

MARCATO Motion



Pendeltürbeschläge

Technische Daten	
Glasart	ESG
Glasdicke	8, 10, 12 mm
Max. Türflügelgewicht	65 kg
Anwendungen	1-/2-flügelig, Seitenteil
Material	Aluminium
Oberflächen	Eloxaltöne
Ihre Vorteile	Hydraulische Schließfunktion mit einstellbarer Schließgeschwindigkeit ohne zusätzliche Beschlagelemente Feststellung bei 90° Öffnungswinkel

Glastürbeschläge Pendeltüren

172 TENSOR

176 MARCATO Motion

180 RP - Rahmenprofil mit Rahmentürschließer

Allgemeines Zubehör für den Bereich Pendeln



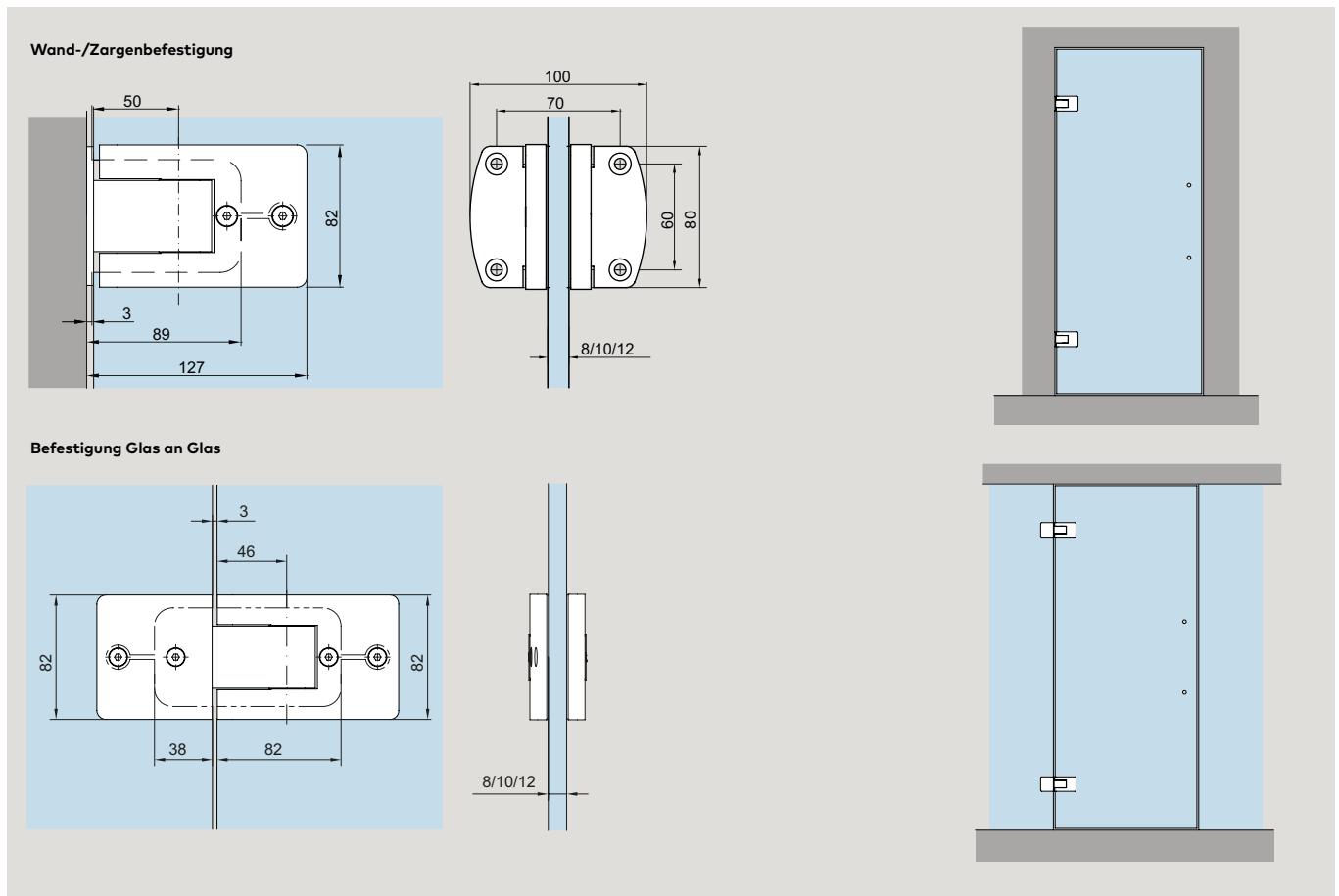

175 Türstopper

256 Mittel- und Eckschlösser SG, Gegenkästen

Beispielansicht für MARCATO Motion

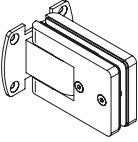
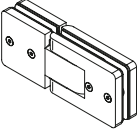

Komplett-Sets und Zubehör

		LM elox EV1 (101)	LM elox Silber (150)	LM elox ähnl Niro satin (157)	Niro satin (700)	
Art.-Nr.	Beschreibung	€/Paar	€/Paar	€/Paar	€/Paar	
Sets						
	12.700 MARCATO Motion – Paar Pendeltürbänder; zur Wand/Zargenbefestigung mit aufliegender Montageplatte		597,00	608,00		
	12.710 MARCATO Motion – Paar Pendeltürbänder zur Befestigung Glas an Glas		784,00	811,00		
Barrierefreier Bodentürstopper – Easy Stop						
	10.592 Easy Stop für Pendeltüren – für 8 mm Glas Edelstahladapter zum Verkleben am Glas, Kunststoffabdeckung		€/Stück 287,00			
	10.593 Easy Stop für Pendeltüren – für 10 mm Glas Edelstahladapter zum Verkleben am Glas, Kunststoffabdeckung		€/Stück 287,00			
	10.594 Easy Stop für Pendeltüren – für 12 mm Glas Edelstahladapter zum Verkleben am Glas, Kunststoffabdeckung		€/Stück 287,00			
	29.950 Boden-Türstopper				€/Stück 40,00	

Notizen

RP



Technische Daten	
Glasart	ESG
Glasdicke	8, 10, 12 mm
Max. Türflügelgewicht	110 kg
Anwendungen	1-/2-flügelig, Seitenteil, Ganzglasanlage
Material	Aluminium
Oberflächen	Eloxal- und RAL-Farbtöne
Ihre Vorteile	Alternative zum Bodentürschließer integrierter Rahmentürschließer

Glastürbeschläge Pendeltüren

172 TENSOR

176 MARCATO Motion

180 RP - Rahmenprofil mit Rahmentürschließer

Allgemeines Zubehör für den Bereich Pendeln



175 Türstopper

256 Mittel- und Eckschlösser SG, Gegenkästen

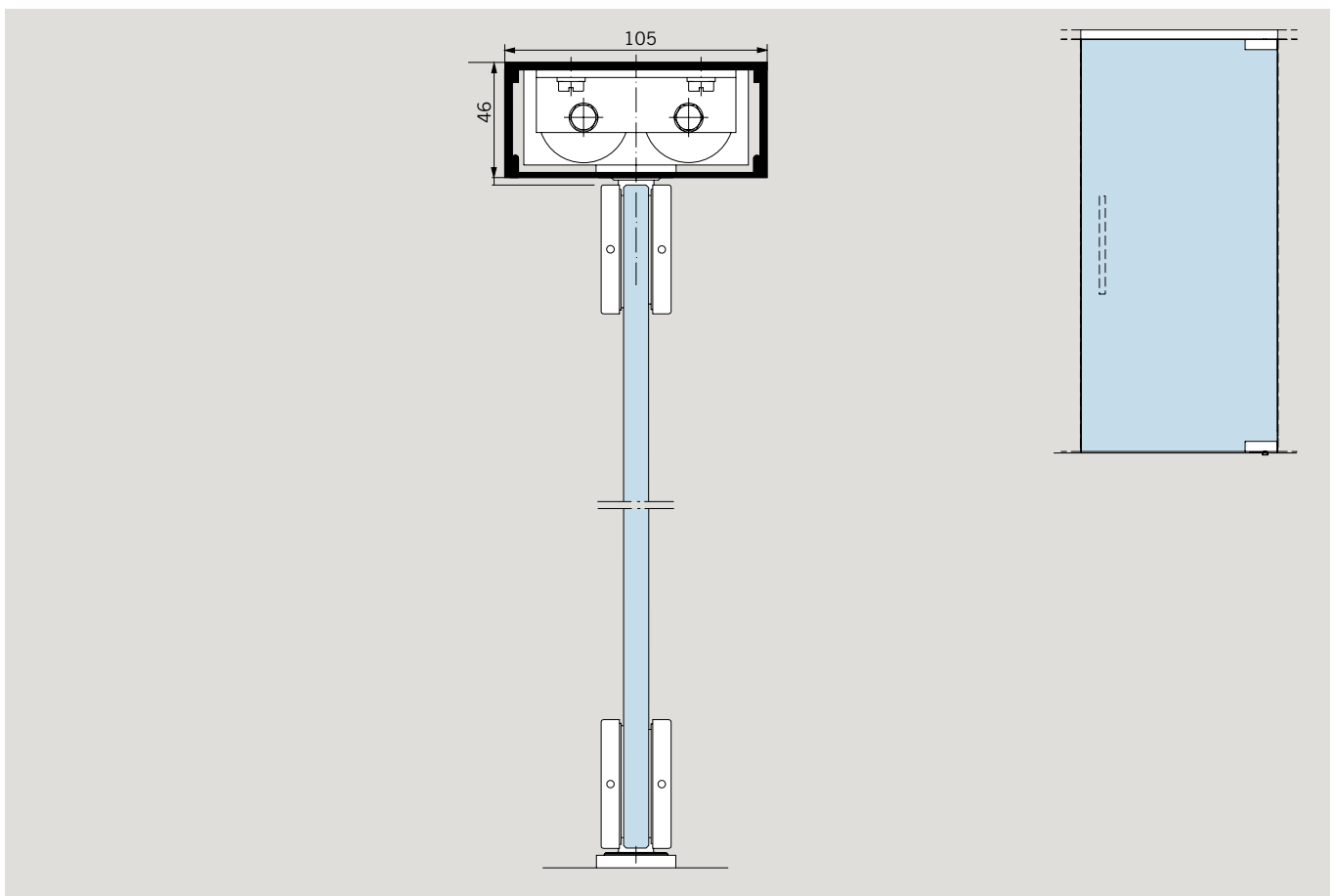

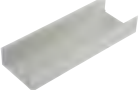
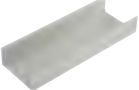

Beispielansicht für Rahmenprofil mit Rahmentürschließer

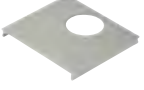

Komplett-Set und Einzelkomponenten

Art.-Nr.	Beschreibung	LM elox EV1 (101)	LM elox ähnl Niro satin (113)	LM elox Sonder (199)	LM p-besch Sonder- farbe (399)
		€/m	€/m	€/m	€/m
Komplett Set					
	01.300 Glastürbeschlag für dormakaba RTS-System bestehend aus: 1 m Rahmenprofil 01.301 1 m Abdeckprofil 01.302 1 dormakaba RTS 85 EN3 (= Größe 2) mit 90° Feststellung, komplett im Rahmen montiert 1 Montagewinkel 01.306 für Wandmontage, montiert 1 unterer Eckbeschlag PT 10 1 oberer Eckbeschlag PT 22 1 Bodenlager 01.106 Weiteres Zubehör z.B. mit Seitenteilen, für VSG mit MUNDUS Beschlägen, für größere Flügelbreiten mit Türschielen oder in anderen Längen auf Anfrage.	€/Stück 692,00	€/Stück 874,00	€/Stück 907,00	€/Stück 907,00
Einzelkomponenten					
	01.311 Rahmenprofil 105/46 für dormakaba RTS, in Fixlängen	59,00	83,00	93,00	93,00
	01.301 Rahmenprofil 105/46 für dormakaba RTS, in 6000 mm Lagerlänge	€/Stück 282,00	€/Stück 392,00	€/Stück 450,00	€/Stück 450,00
	01.305 Abdeckprofil zu 01.301/311 in Fixlängen	26,50	47,50	51,50	51,50
	01.302 Abdeckprofil zu 01.301/311 in 6000 mm Lagerlänge max. 1100 mm mit Eckbeschlag max. 1250 mm mit Türschielen	€/Stück 125,00	€/Stück 228,00	€/Stück 252,00	€/Stück 252,00

Einzelkomponenten

Art.-Nr.	Beschreibung	Grund- teile (000)	LM elox EV1 (101)	LM elox ähnl Niro satin (113)	LM elox Sonder (199)	LM p-besch Sonder- farbe (399)
		€/m	€/m	€/m	€/m	€/m
	01.303 Abdeckplatte aus 01.302	€/Stück 23,50	€/Stück 33,50	€/Stück 38,00	€/Stück 38,00	
	01.314 Abdeckprofil mit Glasnut zu 01.301/311, zum Einlassen von Glasseitenteilen, mit dauerelastischem Schutz- und Dichtprofil, nur für 8, 10 und 12 mm Glasdicke, in Fixlängen	41,00	61,00	64,50	64,50	
	01.304 Abdeckprofil mit Glasnut zum Einlassen in 01.301/311, zum Einlassen von Glasseitenteilen, 8, 10, und 12 mm Glasdicke in 6000 mm Lagerlänge	€/Stück 193,00	€/Stück 301,00	€/Stück 315,00	€/Stück 315,00	
	01.306 Montagewinkel für Wandmontage	€/Stück 12,50				
	U-Profil 20 x 20 x 20 x 2 mm	(000)				
	07.092 Lagerlänge 6000 mm	€/Stück 36,00	€/Stück 51,50	€/Stück 88,00	€/Stück 91,50	€/Stück 91,50
	07.093 Fixlänge	€/m 7,40	€/m 10,50	€/m 17,50	€/m 18,00	€/m 18,00
	U-Profil 30 x 20 x 30 x 2 mm					
	07.097 Lagerlänge 6000 mm	€/Stück 70,50	€/Stück 125,00	€/Stück 128,00	€/Stück 128,00	
	07.096 Fixlänge	€/m 15,00	€/m 26,50	€/m 27,00	€/m 27,00	

Pendeltürbeschläge

MUNDUS Comfort



Technische Daten	
Glasart	ESG
Glasdicke	8 - 12 mm (für Türflügel)
Max. Türflügelgewicht	150 kg
Schlossausführung	PZ, Rundzylinder
Anwendungen	1-/2-flügelig, Seitenteil, Oberlicht, Ganzglas-Anlage
Material	Aluminium, Edelstahl
Oberflächen	Edelstahl matt & poliert, Eloxal-Farbtöne, Pulverbeschichtet
Ihre Vorteile	Mehrdimensionale Verstellbarkeit Stufenlose Aufnahme von Glasdicken von 8 bis 12 mm (für Türflügel) Lebensdauer: 500.000 Bewegungszyklen

Eckbeschläge und Profilsysteme

- 184** Eckbeschlag MUNDUS Comfort
- 190** Eckbeschlag MUNDUS Premium
- 198** Eckbeschlag UNIVERSAL
- 207** Eckbeschlag UNIVERSAL Motion NG33
- 208** Drehtürbeschlag BEYOND
- 212** Eckbeschlag EA
- 218** Türschienen TP/TA EASY Safe
- 230** Türschienen TP/TA 76,5
- 238** Drehtürbeschlag MANET
- 246** Festverglasung Wandanschlussprofil
- 252** Festverglasung Wandanschluss - Rahmensystem MR 22 + MR 28
- 256** Mittel- und Eckschlösser SG, Gegenkästen

Allgemeines Zubehör für den Bereich GGA

- 266** Klemmhalter, U-Profile
- 267** Bodenlager, Schließbleche, Bodenbuchsen, Profilylinder

Beispielansicht für MUNDUS Comfort

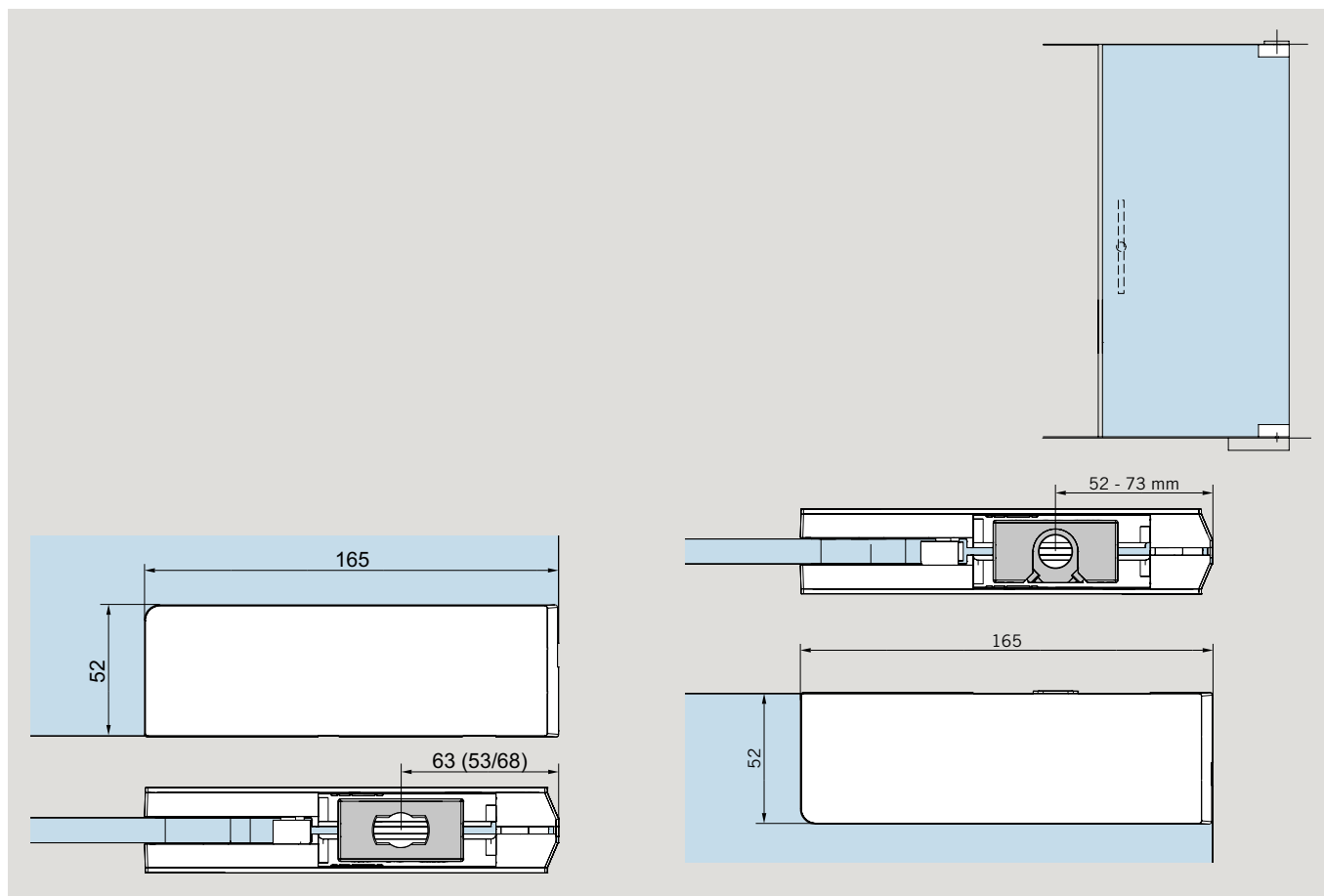

Eckbeschläge und Profilsysteme

Eckbeschläge

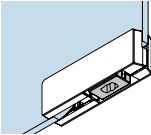
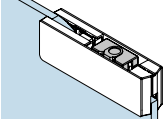
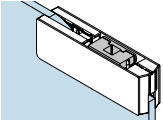
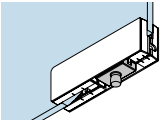
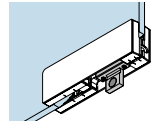
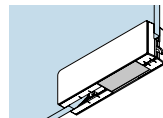
		LM elox Silber (150)	Niro satin (750)	Niro poliert (751)	LM p-besch Sonder- farbe (399)
Art.-Nr.	Beschreibung	€/Stück	€/Stück	€/Stück	€/Stück
Einzelkomponenten					
	PT 10 Comfort unterer Eckbeschlag für ein Glasgewicht von bis zu 150 kg. Für die Verwendung von Einscheibensicherheitsglas (ESG). Mit Einsatz für flachkonische Bodentürschließerachse oder Rundachse 14 mm Ø.				
38.100	8-12 mm	93,00	93,00	93,00	103,00
	PT 20 Comfort oberer Eckbeschlag für ein Glasgewicht von bis zu 150 kg. Für die Verwendung von Einscheibensicherheitsglas (ESG). Mit Kunststoffbuchse für Zapfen 14 mm Ø.				
38.200	8-12 mm	93,00	93,00	93,00	103,00
	PT 22 Comfort oberer Eckbeschlag für die Verwendung von Einscheibensicherheitsglas (ESG). Mit Einsatz für Rahmentürschließer dormakaba RTS.				
38.220	8-12 mm	112,00	112,00	112,00	123,00
	PT 30 Comfort Oberlichtbeschlag für die Verwendung von Einscheibensicherheitsglas (ESG). Mit Zapfen 14 mm Ø und seitlichem Gewindeloch M 8.				
38.300	8-12 mm	93,00	93,00	93,00	103,00
	PT 30 Comfort Oberlichtbeschlag für die Verwendung von Einscheibensicherheitsglas (ESG). Mit Anschlagensatz.				
38.303	8-15 mm	93,00	93,00	93,00	103,00
	PT 30 Comfort Oberlichtbeschlag für die Verwendung von Einscheibensicherheitsglas (ESG). Mit Blindeinsatz.				
38.306	8-15 mm	93,00	93,00	93,00	103,00

Eckbeschläge

LM elox Silber (150) Niro satin (750) Niro poliert (751) LM p-besch Sonderfarbe (399)

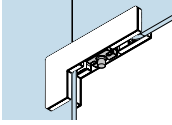
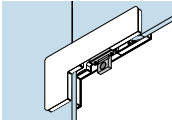
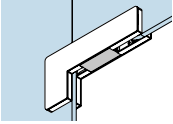
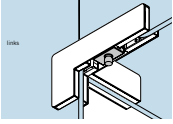
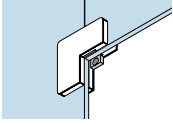
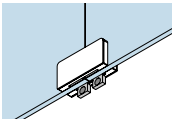



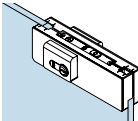
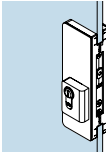
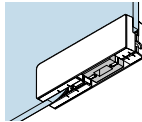
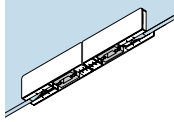
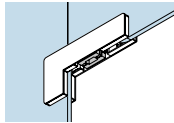
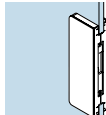



Art.-Nr.	Beschreibung	DIN	€/Stück	€/Stück	€/Stück	€/Stück
Einzelkomponenten						
	PT 40 Comfort Winkeloberlichtbeschlag für die Verwendung von Einscheibensicherheitsglas (ESG). Mit Zapfen 14 mm Ø.					
38.400	8-12 mm		129,00	129,00	129,00	142,00
	PT 40 Comfort Winkeloberlichtbeschlag für die Verwendung von Einscheibensicherheitsglas (ESG). Mit Anschlageinsatz.					
38.403	8-15 mm		129,00	129,00	129,00	142,00
	PT 40 Comfort Winkeloberlichtbeschlag für die Verwendung von Einscheibensicherheitsglas (ESG). Mit Blindeinsatz.					
38.406	8-15 mm		129,00	129,00	129,00	142,00
	PT 41 Comfort Winkeloberlichtbeschlag für die Verwendung von Einscheibensicherheitsglas (ESG). Mit Zapfen 14 mm Ø und Aussteifungslasche*.					
38.410	Mit Zapfen 8-12 mm	L	279,00	279,00	279,00	307,00
38.420	8-12 mm	R	279,00	279,00	279,00	307,00
38.413	Mit Anschlageinsatz 8-15 mm	L	279,00	279,00	279,00	307,00
38.423	8-15 mm	R	279,00	279,00	279,00	307,00
38.416	Mit Blindeinsatz 8-15 mm	L	279,00	279,00	279,00	307,00
38.426	8-15 mm	R	279,00	279,00	279,00	307,00
	PT 60 Comfort Winkelverbindung für die Verwendung von Einscheibensicherheitsglas (ESG). Für Pendel- und Anschlagtüren. Mit 1 Anschlageinsatz und 2 Blindeinsätzen.					
38.600	8-15 mm		92,00	92,00	92,00	102,00
	PT 70 Comfort Oberlichtverbindung für die Verwendung von Einscheibensicherheitsglas (ESG). Mit 2 Anschlag- und 2 Blindeinsätzen.					
38.700	8-15 mm		80,00	80,00	80,00	88,50

Schlösser und Gegenkästen

		LM elox Silber (150)	Niro satin (750)	Niro poliert (751)	LM p-besch Sonder- farbe (399)
Art.-Nr.	Beschreibung	€/Stück	€/Stück	€/Stück	€/Stück
Einzelkomponenten					
US 10 Comfort Eckschloss 8-19 mm Glas					
	38.510 Europrofilzylinder, für die Verwendung von Einscheibensicherheitsglas (ESG).	129,00	129,00	129,00	142,00
	38.513 Rundzylinder, für die Verwendung von Einscheibensicherheitsglas (ESG).	129,00	129,00	129,00	142,00
US 20 Comfort Mittelschloss 8-19 mm Glas					
	38.520 Europrofilzylinder, für die Verwendung von Einscheibensicherheitsglas (ESG).	129,00	129,00	129,00	142,00
	38.523 Rundzylinder, für die Verwendung von Einscheibensicherheitsglas (ESG).	129,00	129,00	129,00	142,00
Passende Mittelschlösser für Anschlagtüren im MUNDUS Design finden Sie auf den Seiten 216 / 217					
GK 30 Comfort Oberlichtgegenkasten für die Verwendung von Einscheibensicherheitsglas (ESG). Mit seitlichem Gewindeloch, geeignet für das Eckschloss US 10.					
	38.530 8-12 mm	129,00	129,00	129,00	142,00
GK 20 Comfort doppelter Oberlichtgegenkasten bestehend aus zwei GK 30 mit Gewindestift. Für die Verwendung von Einscheibensicherheitsglas (ESG). Geeignet für das Eckschloss US 10.					
	38.526 8-12 mm	260,00	260,00	260,00	287,00
GK 40 Premium Winkeloberlichtgegenkasten für die Verwendung von Einscheibensicherheitsglas (ESG). Geeignet für das Eckschloss US 10.					
	38.540 8-12 mm	149,00	149,00	149,00	163,00
GK 50 Comfort Gegenkasten für die Verwendung von Einscheibensicherheitsglas (ESG). Geeignet für das Mittelschloss US 20.					
	38.550 8-19 mm	129,00	129,00	129,00	142,00

Hinweis: Bitte geben Sie bei Bestellung die exakte Glasdicke an!

Zubehör

		Grund- teile (000)	LM elox Silber (150)	LM p-besch Verkehrs- weiß (350)	Niro satin (750)	Niro poliert (751)
Art.-Nr.	Beschreibung	€/Stück	€/Stück	€/Stück	€/Stück	€/Stück
	Einzelkomponenten					
	38.210 MUNDUS PT 21 , oberes Lager mit hochdrehbarem Bolzen	47,50				
	38.211 MUNDUS PT 21 , oberes Lager mit hochdrehbarem Bolzen und Abdeckblech	51,50	51,50	51,50		
	38.240 MUNDUS PT 24 , Anschraubplatte 6 mm mit Bolzen, zum Einlassen ins Mauerwerk	19,50	19,50			
	38.241 MUNDUS PT 24 , Anschraubplatte 3 mm mit Bolzen, zum Aufschrauben auf das Mauerwerk	19,50	19,50	19,50		
	38.250 MUNDUS PT 25 mit Dübel	7,10				
	01.133 Maueranker zu PT 30	8,60				
	01.134 Gewindestift mit Dübel zu PT 30	8,60				
	38.313 MUNDUS Befestigungslasche für PT 30 / GK 30			(Edelstahl, weiß pulverbe- schichtet)	19,50	19,50 19,50

Eckbeschläge und Profilsysteme

MUNDUS Premium



Technische Daten	
Glasart	ESG, VSG (2 x ESG)
Glasdicke	8 - 22 mm
Max. Türflügelgewicht	200 kg
Schlossausführung	PZ, Rundzylinder
Anwendungen	1-/2-flügelig, Seitenteil, Oberlicht, Ganzglas-Anlage
Material	Aluminium, Edelstahl
Oberflächen	Eloxal-Farbtöne, Pulverbeschichtet, Edelstahl matt & poliert
Ihre Vorteile	Mehrdimensionale Verstellbarkeit Stufenlose Aufnahme von Glasdicken von 8 bis 22 mm Lebensdauer: 1.000.000 Bewegungszyklen

Eckbeschläge und Profilsysteme

- 184** Eckbeschlag MUNDUS Comfort
- 190** Eckbeschlag MUNDUS Premium
- 198** Eckbeschlag UNIVERSAL
- 207** Eckbeschlag UNIVERSAL Motion NG33
- 208** Drehtürbeschlag BEYOND
- 212** Eckbeschlag EA
- 218** Türschienen TP/TA EASY Safe
- 230** Türschienen TP/TA 76,5
- 238** Drehtürbeschlag MANET
- 246** Festverglasung Wandanschlussprofil
- 252** Festverglasung Wandanschluss - Rahmensystem MR 22 + MR 28
- 256** Mittel- und Eckschlösser SG, Gegenkästen

Allgemeines Zubehör für den Bereich GGA

- 266** Klemmhalter, U-Profile
- 267** Bodenlager, Schließbleche, Bodenbuchsen, Profilylinder

Beispielansicht für MUNDUS Premium

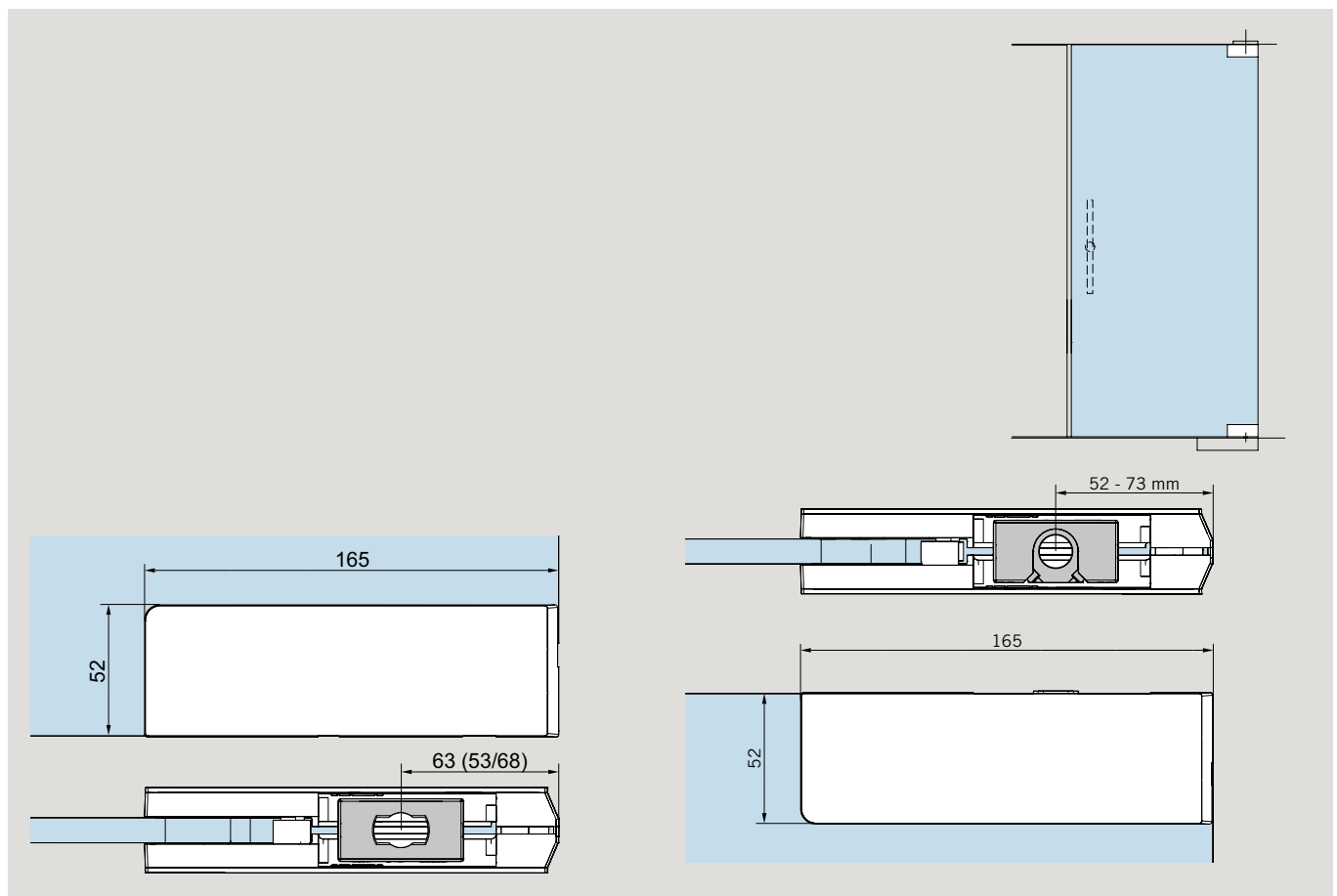

Eckbeschläge und Profilsysteme

Eckbeschläge

LM elox Silber (150)	Niro satin (750)	Niro poliert (751)	LM elox Sonder (199)	LM p-besch Sonder- farbe (399)
-------------------------------	------------------------	--------------------------	-------------------------------	--

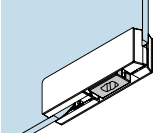
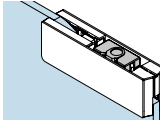
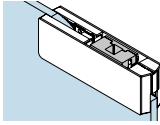
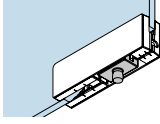
Art.-Nr.	Beschreibung	€/Stück	€/Stück	€/Stück	€/Stück	€/Stück
Einzelkomponenten						
PT 10 Premium unterer Eckbeschlag						
für ein Glasgewicht von bis zu 200 kg. Für die Verwendung von Einscheibensicherheitsglas (ESG) oder Verbundsicherheitsglas (VSG). Mit Einsatz für flachkonische Bodentürschließerachse oder Rundachse 14 mm Ø.						
	42.100	8-12 mm	125,00	125,00	125,00	137,00
	42.101	12-15 mm	146,00	146,00	146,00	158,00
	42.102	15-19 mm	173,00	173,00	173,00	188,00
	42.103	19-22 mm	201,00	201,00	201,00	221,00
PT 20 Premium oberer Eckbeschlag						
für ein Glasgewicht von bis zu 200 kg. Für die Verwendung von Einscheibensicherheitsglas (ESG) oder Verbundsicherheitsglas (VSG). Mit Kunststoffbuchse für Zapfen 14 mm Ø.						
	42.200	8-12 mm	125,00	125,00	125,00	137,00
	42.201	12-15 mm	146,00	146,00	146,00	158,00
	42.202	15-19 mm	173,00	173,00	173,00	188,00
	42.203	19-22 mm	201,00	201,00	201,00	221,00
PT 22 Premium oberer Eckbeschlag						
für die Verwendung von Einscheibensicherheitsglas (ESG) oder Verbundsicherheitsglas (VSG). Mit Einsatz für Rahmentürschließer dormakaba RTS.						
	42.220	8-12 mm	145,00	145,00	145,00	157,00
	42.221	12-15 mm	162,00	162,00	162,00	180,00
	42.222	15-19 mm	191,00	191,00	191,00	210,00
	42.223	19-22 mm	219,00	219,00	219,00	240,00
PT 30 Premium Oberlichtbeschlag						
für die Verwendung von Einscheibensicherheitsglas (ESG) oder Verbundsicherheitsglas (VSG). Mit Zapfen 14 mm Ø und seitlichem Gewindeloch M 8.						
	42.300	8-12 mm	125,00	125,00	125,00	137,00
	42.301	12-15 mm	146,00	146,00	146,00	158,00
	42.302	15-19 mm	173,00	173,00	173,00	188,00
	42.310	19-22 mm	201,00	201,00	201,00	221,00

Eckbeschläge

LM elox Silber (150)	Niro satin (750)	Niro poliert (751)	LM elox Sonder (199)	LM p-besch Sonderfarbe (399)
----------------------	------------------	--------------------	----------------------	------------------------------

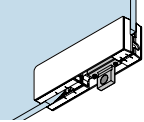
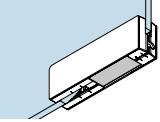
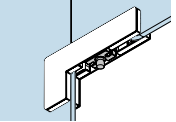
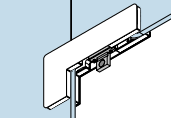
Art.-Nr.	Beschreibung	€/Stück	€/Stück	€/Stück	€/Stück	€/Stück
Einzelkomponenten						
PT 30 Premium Oberlichtbeschlag						
für die Verwendung von Einscheibensicherheitsglas (ESG) oder Verbundsicherheitsglas (VSG). Mit Anschlageinsatz.						
	42.303 8-15 mm	125,00	125,00	125,00	137,00	137,00
	42.305 15-19 mm	173,00	173,00	173,00	188,00	188,00
	42.311 19-22 mm	201,00	201,00	201,00	221,00	221,00
PT 30 Premium Oberlichtbeschlag						
für die Verwendung von Einscheibensicherheitsglas (ESG) oder Verbundsicherheitsglas (VSG). Mit Blindeinsatz.						
	42.306 8-15 mm	125,00	125,00	125,00	137,00	137,00
	42.308 15-19 mm	173,00	173,00	173,00	188,00	188,00
	42.312 19-22 mm	201,00	201,00	201,00	221,00	221,00
PT 40 Premium Winkeloberlichtbeschlag						
für die Verwendung von Einscheibensicherheitsglas (ESG) oder Verbundsicherheitsglas (VSG). Mit Zapfen 14 mm Ø.						
	42.400 8-12 mm	155,00	155,00	155,00	172,00	172,00
	42.401 12-15 mm	175,00	175,00	175,00	192,00	192,00
	42.402 15-19 mm	203,00	203,00	203,00	223,00	223,00
	42.470 19-22 mm	231,00	231,00	231,00	255,00	255,00
PT 40 Premium Winkeloberlichtbeschlag						
für die Verwendung von Einscheibensicherheitsglas (ESG) oder Verbundsicherheitsglas (VSG). Mit Anschlageinsatz.						
	42.403 8-15 mm	155,00	155,00	155,00	172,00	172,00
	42.405 15-19 mm	203,00	203,00	203,00	223,00	223,00
	42.471 19-22 mm	231,00	231,00	231,00	255,00	255,00

Eckbeschläge und Verbindungsbeschläge

LM elox Silber (150)	Niro satin (750)	Niro poliert (751)	LM elox Sonder (199)	LM p-besch Sonderfarbe (399)
----------------------	------------------	--------------------	----------------------	------------------------------

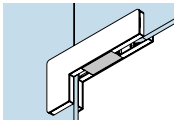
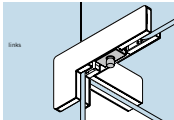
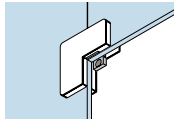
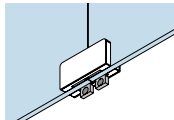
Art.-Nr.	Beschreibung	DIN	€/Stück	€/Stück	€/Stück	€/Stück	€/Stück
Einzelkomponenten							
PT 40 Premium Winkeloberlichtbeschlag							
für die Verwendung von Einscheibensicherheitsglas (ESG) oder Verbundsicherheitsglas (VSG). Mit Blindeinsatz.							
	42.406 8-15 mm		155,00	155,00	155,00	172,00	172,00
	42.408 15-19 mm		203,00	203,00	203,00	223,00	223,00
	42.409 19-22 mm		231,00	231,00	231,00	255,00	255,00
PT 41 Premium Winkeloberlichtbeschlag							
für die Verwendung von Einscheibensicherheitsglas (ESG) oder Verbundsicherheitsglas (VSG). Mit Zapfen 14 mm Ø und Aussteifungslasche*.							
	Mit Zapfen						
	42.410 8-12 mm	L	266,00	266,00	266,00	292,00	292,00
	42.420 8-12 mm	R	266,00	266,00	266,00	292,00	292,00
	42.411 12-15 mm	L	286,00	286,00	286,00	313,00	313,00
	42.421 12-15 mm	R	286,00	286,00	286,00	313,00	313,00
	42.412 15-19 mm	L	313,00	313,00	313,00	346,00	346,00
	42.422 15-19 mm	R	313,00	313,00	313,00	346,00	346,00
	42.472 19-22 mm	L	341,00	341,00	341,00	376,00	376,00
	42.474 19-22 mm	R	341,00	341,00	341,00	376,00	376,00
	Mit Anschlageinsatz						
	42.413 8-15 mm	L	266,00	266,00	266,00	292,00	292,00
	42.423 8-15 mm	R	266,00	266,00	266,00	292,00	292,00
	42.415 15-19 mm	L	313,00	313,00	313,00	346,00	346,00
	42.425 15-19 mm	R	313,00	313,00	313,00	346,00	346,00
	42.473 19-22 mm	L	341,00	341,00	341,00	376,00	376,00
	42.475 19-22 mm	R	341,00	341,00	341,00	376,00	376,00
	Mit Blindeinsatz						
	42.416 8-15 mm	L	266,00	266,00	266,00	292,00	292,00
	42.426 8-15 mm	R	266,00	266,00	266,00	292,00	292,00
	42.418 15-19 mm	L	313,00	313,00	313,00	346,00	346,00
	42.428 15-19 mm	R	313,00	313,00	313,00	346,00	346,00
	42.419 19-22 mm	L	341,00	341,00	341,00	376,00	376,00
	42.429 19-22 mm	R	341,00	341,00	341,00	376,00	376,00
PT 60 Premium Winkelverbindung							
für die Verwendung von Einscheibensicherheitsglas (ESG) oder Verbundsicherheitsglas (VSG). Für Pendel- und Anschlagtüren. Mit 1 Anschlageinsatz und 2 Blindeinsätzen.							
	42.600 8-15 mm		106,00	106,00	106,00	118,00	118,00
	42.602 15-19 mm		154,00	154,00	154,00	168,00	168,00
	42.603 19-22 mm		182,00	182,00	182,00	201,00	201,00
PT 70 Premium Oberlichtverbindung							
für die Verwendung von Einscheibensicherheitsglas (ESG) oder Verbundsicherheitsglas (VSG). Mit 2 Anschlag- und 2 Blindeinsätzen.							
	42.700 8-15 mm		98,50	98,50	98,50	107,00	107,00
	42.702 15-19 mm		147,00	147,00	147,00	159,00	159,00
	42.703 19-22 mm		174,00	174,00	174,00	191,00	191,00

* Lasche links (Abbildung zeigt links)/Lasche rechts;
Anordnungsrichtung links/rechts, von außen gesehen.

Schlösser und Gegenkästen

LM elox Silber (150)	Niro satin (750)	Niro poliert (751)	LM elox Sonder (199)	LM p-besch Sonderfarbe (399)
----------------------	------------------	--------------------	----------------------	------------------------------

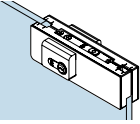
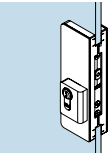
Art.-Nr.	Beschreibung	€/Stück	€/Stück	€/Stück	€/Stück	€/Stück
Einzelkomponenten						
US 10 Premium Eckschloss						
Für Europrofilzylinder vorbereitet, eintourig, Ausschluss 20 mm, mit beidseitigen Sicherheitsrosetten, 14 mm hoch. Für die Verwendung von Einscheibensicherheitsglas (ESG) oder Verbundsicherheitsglas (VSG). Schlosseinsatz: - höchste Korrosionsbeständigkeit gemäß EN 1670, Klasse 4 - hinsichtlich Typprüfung gemäß DIN 18251/(EN 12209), Klasse 3*						
						
42.510	8-19 mm	160,00	160,00	160,00	178,00	178,00
42.517	19-22 mm	181,00	181,00	181,00	209,00	209,00
Bitte geben Sie bei Bestellung die genaue Glasdicke an.						
Für Rundzylinder vorbereitet (Schweizer-Profil-Rundzylinder 22 mm). Für die Verwendung von Einscheibensicherheitsglas (ESG) und Verbundsicherheitsglas (VSG).						
42.513	8-19 mm	209,00	209,00	209,00	230,00	230,00
42.516	19-22 mm	237,00	237,00	237,00	261,00	261,00
Bitte geben Sie bei Bestellung die genaue Glasdicke an.						
US 20 Premium Mittelschloss						
Für Europrofilzylinder vorbereitet, eintourig, Ausschluss 20 mm, mit beidseitigen Sicherheitsrosetten 14 mm hoch. Für die Verwendung von Einscheibensicherheitsglas (ESG) oder Verbundsicherheitsglas (VSG). Schlosseinsatz: - höchste Korrosionsbeständigkeit gemäß EN 1670, Klasse 4 - hinsichtlich Typprüfung gemäß DIN 18251/(EN 12209), Klasse 3*						
						
42.520	8-19 mm	160,00	160,00	160,00	178,00	178,00
42.518	19-22 mm	181,00	181,00	181,00	209,00	209,00
Bitte geben Sie bei Bestellung die genaue Glasdicke an.						
Für Rundzylinder vorbereitet (Schweizer-Profil-Rundzylinder 22 mm). Für die Verwendung von Einscheibensicherheitsglas (ESG) und Verbundsicherheitsglas (VSG).						
42.523	8-19 mm	209,00	209,00	209,00	230,00	230,00
42.519	19-22 mm	237,00	237,00	237,00	261,00	261,00
Bitte geben Sie bei Bestellung die genaue Glasdicke an.						
Passende Mittelschlösser für Anschlagtüren im MUNDUS Design finden Sie auf den Seiten 216 / 217						

* Auszug aus DIN 18251, Klasse 3: Typprüfung mit 50.000 Bewegungszyklen des Riegels. Schloss wurde darüber hinaus von einem neutralen Prüfungsinstitut mit 100.000 Bewegungszyklen des Riegels erfolgreich getestet.

Schlösser und Gegenkästen

LM elox Silber (150)	Niro satin (750)	Niro poliert (751)	LM elox Sonder (199)	LM p-besch Sonder- farbe (399)
-------------------------------	------------------------	--------------------------	-------------------------------	--

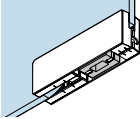
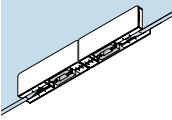
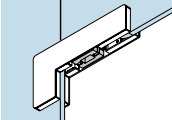
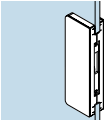
Art.-Nr.	Beschreibung	€/Stück	€/Stück	€/Stück	€/Stück	€/Stück
Einzelkomponenten						
GK 30 Premium Oberlichtgegenkasten						
für die Verwendung von Einscheibensicherheitsglas (ESG) oder Verbundsicherheitsglas (VSG).						
Mit seitlichem Gewindeloch, geeignet für das Eckschloss US 10.						
	8-15 mm					
42.530	15-19 mm	160,00	160,00	160,00	178,00	178,00
42.532	19-22 mm	209,00	209,00	209,00	230,00	230,00
42.548		237,00	237,00	237,00	261,00	261,00
GK 20 Premium doppelter Oberlichtgegenkasten						
Bestehend aus zwei GK 30 mit Gewindestift.						
Für die Verwendung von Einscheibensicherheitsglas (ESG) oder Verbundsicherheitsglas (VSG).						
Geeignet für das Eckschloss US 10.						
	8-15 mm					
42.526	15-19 mm	322,00	322,00	322,00	355,00	355,00
42.528	19-22 mm	369,00	369,00	369,00	407,00	407,00
42.529		397,00	397,00	397,00	438,00	438,00
GK 40 Premium Winkeloberlichtgegenkasten						
für die Verwendung von Einscheibensicherheitsglas (ESG) und Verbundsicherheitsglas (VSG).						
Geeignet für das Eckschloss US 10.						
	8-15 mm					
42.540	15-19 mm	181,00	181,00	181,00	199,00	199,00
42.542	19-22 mm	229,00	229,00	229,00	250,00	250,00
42.547		256,00	256,00	256,00	281,00	281,00
GK 40 Premium Winkeloberlichtgegenkasten						
für die Verwendung von Einscheibensicherheitsglas (ESG).						
Geeignet für das Eckschloss US 10.						
	8-12 mm					
38.540		149,00	149,00	149,00		
GK 50 Premium Gegenkasten						
für die Verwendung von Einscheibensicherheitsglas (ESG) und Verbundsicherheitsglas (VSG).						
Geeignet für das Mittelschloss US 20.						
	8-19 mm					
42.550	19-22 mm	181,00	181,00	181,00	199,00	199,00
42.553		208,00	208,00	208,00	230,00	230,00

Hinweis: Bitte geben Sie bei Bestellung die exakte Glasdicke an!

Zubehör







Grund-
teile
(000)

LM
elox
Silber
(150)

LM
p-besch
Verkehrs-
weiß
(350)

Niro
satin
(750)

Niro
poliert
(751)

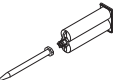
Art.-Nr.	Beschreibung	€/Stück	€/Stück	€/Stück	€/Stück	€/Stück
Einzelkomponenten						
	38.210 MUNDUS PT 21 , oberes Lager mit hochdrehbarem Bolzen	47,50				
	38.211 MUNDUS PT 21 , oberes Lager mit hochdrehbarem Bolzen und Abdeckblech		51,50	51,50	51,50	
	38.240 MUNDUS PT 24 , Anschraubplatte 6 mm mit Bolzen, zum Einlassen ins Mauerwerk		19,50	19,50		
	38.241 MUNDUS PT 24 , Anschraubplatte 3 mm mit Bolzen, zum Aufschrauben auf das Mauerwerk		19,50	19,50	19,50	
	38.250 MUNDUS PT 25 mit Dübel	7,10				
	01.133 Maueranker zu PT 30	8,60				
	01.134 Gewindestift mit Dübel zu PT 30	8,60				
	38.313 MUNDUS Befestigungslasche für PT 30 / GK 30			19,50	19,50	19,50
				(Edelstahl, weiß pulverbe- schichtet)		
	07.631 Kleber und Düse für VSG Die Kartusche reicht für ca. 12 Eckbeschläge Weitere VSG-Komponenten finden Sie auf Seite 145	100,00				
	42.951 MUNDUS Premium VSG Zwischenlagen, PT 10/20/30	8,60				
	42.952 MUNDUS Premium VSG Zwischenlagen, PT 40	10,00				
	42.953 MUNDUS Premium VSG Zwischenlagen, PT 60	8,60				
	42.954 MUNDUS Premium VSG Zwischenlagen, PT 70	8,60				
	42.955 MUNDUS Premium VSG Zwischenlagen, US 10/20 / GK 50	8,60				

Eckbeschläge und Profilsysteme

UNIVERSAL



Technische Daten	
Glasart	ESG
Glasdicke	8, 10, 12, 13, 15, 19 mm
Max. Türflügelgewicht	110 kg
Schlossausführung	SG (UV, PZ, Rundzylinder), Eckschlösser
Anwendungen	24 Standard-Typen für Ganzglas-Anlagen
Material	Aluminium, Messing, Edelstahl
Oberflächen	Eloxal- und RAL-Farbtöne, Messing, Edelstahl
Ihre Vorteile	Für Anlagen im Außenbereich geeignet

24 Standard-Typen für Ganzglas-Anlagen

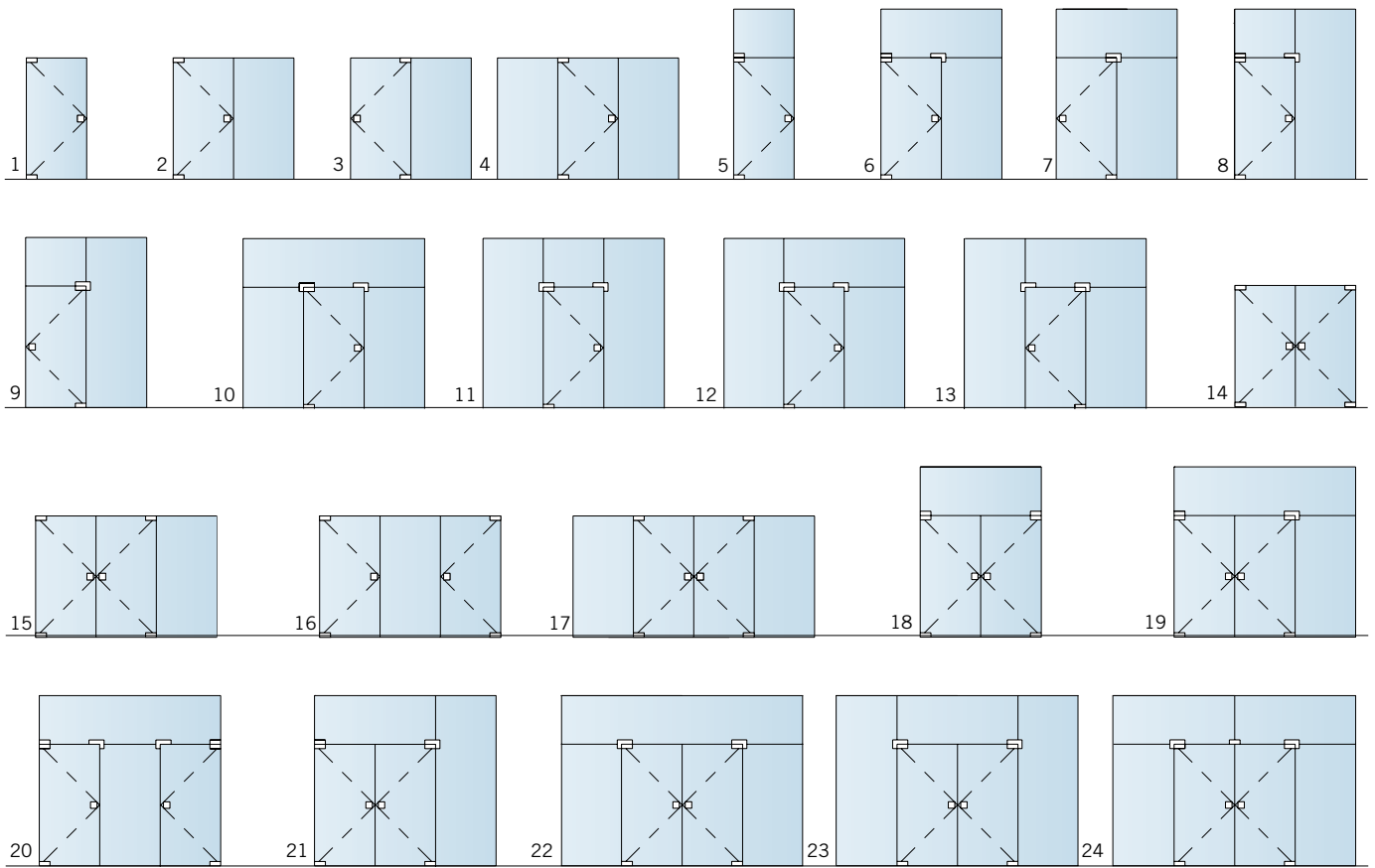

Beispielansicht für UNIVERSAL

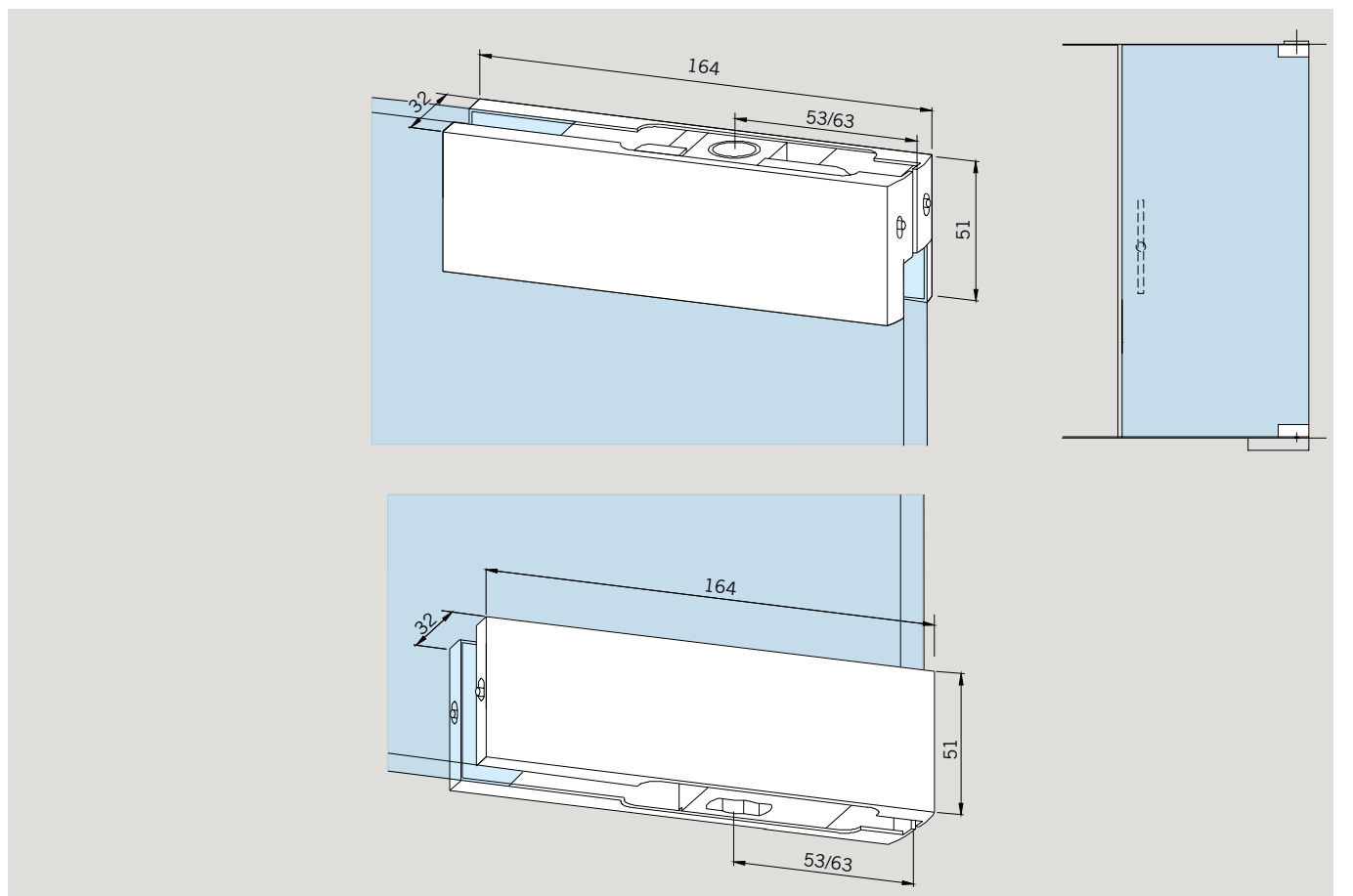

Eckbeschläge und Profilsysteme









Für 10 mm Glasdicke

Grund- teile (000)	LM elox EV1 (101)	MS poliert (503)	Niro satin (700)	Niro poliert (701)	LM elox Sonder (199)	LM p-besch Sonder- farbe (399)
--------------------------	----------------------------	------------------------	------------------------	--------------------------	-------------------------------	--

Art.-Nr.	Beschreibung	€/Stück	€/Stück	€/Stück	€/Stück	€/Stück	€/Stück
Eck-/Verbindungsbeschläge, Schlösser und Gegenkästen für Pendeltüranlagen							
	03.100 PT 10 UNIVERSAL Unterer Eckbeschlag	69,50	98,00	95,50	106,00	96,00	96,00
	01.137 Bodenlager für Feuchträume, ohne Bodeneinlass, komplett mit Einsatz für UNIVERSAL, max. 80 kg Türgewicht	62,50					
	03.206 US 10 UNIVERSAL Eckschloss	109,00	155,00	155,00	174,00	153,00	153,00
	03.110 PT 20 UNIVERSAL Oberer Eckbeschlag	68,00	96,50	95,00	104,00	94,00	94,00
	03.112 PT 22 UNIVERSAL Oberer Eckbeschlag für dormakaba RTS	106,00		132,00	146,00	148,00	148,00
	03.114 PT 29 UNIVERSAL Oberer Eckbeschlag mit Anschraublager	129,00	182,00			182,00	182,00
	03.215 US 20 UNIVERSAL Mittelschloss	114,00	164,00	164,00	182,00	162,00	162,00
	03.224 GK 50 UNIVERSAL Gegenkasten	113,00	163,00	163,00	181,00	159,00	159,00
	03.120 PT 30 UNIVERSAL Oberlichtbeschlag mit Zapfen Ø 15 mm	70,50	96,50	96,50	107,00	99,50	99,50
	03.420 PT 30 UNIVERSAL Oberlichtbeschlag mit Anschlagensatz	70,00		96,50		99,50	99,50
	03.421 PT 30 UNIVERSAL Oberlichtbeschlag mit Blindeinsatz	68,50		95,50		96,50	96,50
	03.128 Befestigungsglasche zu PT 30	11,00	35,50			15,50	15,50
	01.133 Maueranker zu PT 30	8,60					
	01.134 Gewindestift mit Dübel zu PT 30	8,60					

Für 10 mm Glasdicke

LM elox EV1 (101) MS poliert (503) Niro satin (700) LM elox Sonder (199) LM p-besch Sonderfarbe (399)

Art.-Nr.	Beschreibung	DIN	€/Stück	€/Stück	€/Stück	€/Stück	€/Stück
	03.230 GK 30 UNIVERSAL Oberlicht-Gegenkasten		113,00	163,00	159,00	159,00	
	03.245 GK 20 UNIVERSAL Oberlicht-Gegenkasten doppelt, bestehend aus 2 x GK 30 mit Gewindestift		182,00	277,00	258,00	258,00	
	03.140 PT 40 UNIVERSAL Winkeloberlichtbeschlag mit Zapfen Ø 15 mm		92,50	134,00	134,00	129,00	129,00
	03.440 PT 40 UNIVERSAL Winkeloberlichtbeschlag mit Anschlag		92,50	134,00	129,00	129,00	
	03.441 PT 40 UNIVERSAL Winkeloberlichtbeschlag mit Blindeinsatz		91,00	132,00	128,00	128,00	
	03.250 GK 40 UNIVERSAL Winkeloberlicht-Gegenkasten		136,00	193,00	193,00	193,00	
	03.162 PT 41 UNIVERSAL Winkeloberlichtbeschlag mit einseitiger Aussteifungslasche	L	242,00	309,00	341,00	341,00	
	03.163 dto.	R	242,00	309,00	341,00	341,00	
	03.262 dto., mit Anschlag	L	242,00	309,00	341,00	341,00	
	03.263 dto.	R	242,00	309,00	341,00	341,00	
	03.150 PT 60/61 UNIVERSAL Winkelverbindung (auch für 12 mm Glasdicke) mit Einsätzen (1 x Anschlag, 2 x blind)		74,50	121,00	121,00	105,00	105,00
	01.150 PT 70 UNIVERSAL Oberlichtverbindung (auch für 12 mm Glasdicke) mit Einsätzen (2 x Anschlag, 2 x blind)		68,50	93,50	102,00	102,00	

Eckbeschläge und Profilsysteme

Für 10 mm Glasdicke

LM
elox
EV1
(101)

MS
poliert
(503)

Niro
satin
(700)



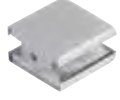

LM
elox
Sonder
(199)

LM
p-besch
Sonder-
farbe
(399)

Art.-Nr.	Beschreibung	€/Stück	€/Stück	€/Stück	€/Stück	€/Stück
	12.536 Oberlicht-Seitenteilverbinder	(114) 44,50		(113) 53,50	57,00	57,00
	01.161 PT 71 UNIVERSAL Oberlichtverbindung mit einseitiger Aussteifungslasche	267,00		312,00	371,00	371,00
	01.153 Seitenteilverbinder mit Montageplatte (auch für 12 mm Glasdicke)	100,00	127,00	125,00	140,00	140,00
	03.170 PT 80 UNIVERSAL Verbindungsbeschlag	64,50		96,50	90,50	90,50
	03.175 PT 81 UNIVERSAL Verbindungsbeschlag mit einseitiger Aussteifungslasche	282,00		339,00	395,00	395,00
	03.173 PT 62 UNIVERSAL Verbindungsbeschlag mit Anschlagplatte	64,50		96,50	90,50	90,50
	07.021 PT 90 UNIVERSAL Schraubhalterung	24,50	50,50	50,50	39,50	39,50
	07.023 PT 91 UNIVERSAL Eckhalterung	36,50	59,00	59,00	53,50	53,50

Für 10 mm Glasdicke

LM elox EV1 (101) Niro satin (700) LM elox Sonder (199) LM p-besch Sonderfarbe (399)

Art.-Nr.	Beschreibung	DIN	€/Stück	€/Stück	€/Stück	€/Stück
	03.161 PT 41 UNIVERSAL Winkeloberlichtbeschlag mit beidseitiger Aussteifungslasche		439,00	536,00	617,00	617,00
	03.164 PT 42 UNIVERSAL Eckverbindung, abgewinkelt 90°	L	545,00	634,00	765,00	765,00
	03.165 dto.	R	545,00	634,00	765,00	765,00
	03.160 PT 51 UNIVERSAL Doppelter Oberlichtbeschlag mit einseitiger Aussteifungslasche		442,00	525,00	618,00	618,00
	03.171 PT 80 Verbindungsbeschlag abgewinkelt 90°		330,00	385,00	462,00	462,00
	03.470 PT 80 Verbindungsbeschlag halbhoch, abgewinkelt 90°		219,00	277,00	307,00	307,00
	03.172 PT 80 Verbindungsbeschlag abgewinkelt 135°		330,00	385,00	462,00	462,00

Für 10 mm Glasdicke

Grund- teile (000)	LM elox EV1 (101)	LM elox Sonder (199)	LM p-besch Sonder- farbe (399)
--------------------------	----------------------------	-------------------------------	--

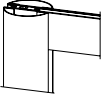
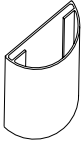
Art.-Nr.	Beschreibung	€/Stück	€/Stück	€/Stück	€/Stück
Einzelkomponenten					
Klemmfrei 65 mm Drehpunkt					
	03.380 LM-Rundprofil für klemmfreie Türen mit 65 mm Drehpunkt bestehend aus 2 Hälften, wahlweise vorgerichtet für: – UNIVERSAL-Beschläge – 76,5 mm Türschiene – 100 mm Türschiene Bitte angeben: – Flügelhöhe (max. 3000 mm, darüber auf Anfrage) – Vorrichtung des Rundprofils für oberen und unteren Beschlag	367,00	514,00	514,00	
	LM-Rundprofil für klemmfreie Türen mit 65 mm Drehpunkt, bestehend aus 2 Hälften, (unbearbeitet)				
03.381	jeweils 6000 mm Lagerlänge	597,00	837,00	837,00	
03.382	jeweils 3000 mm Lagerlänge	306,00	465,00	465,00	
		€/m	€/m	€/m	
03.383	jeweils bis 2800 mm Fixlänge	114,00	162,00	162,00	
	Acrylprofil klar absolut klemmfrei				
01.230	in Lagerlänge 2250 mm	70,00			
		€/m			
01.231	in Fixlänge bis 4500 mm	38,50			

Für 13, 15 und 19 mm Glasdicke

LM elox EV1 (101) Niro satin (700) LM elox Sonder (199) LM p-besch Sonderfarbe (399)

Art.-Nr.	Beschreibung	€/Stück	€/Stück	€/Stück	€/Stück
Eck-/Verbindungsbeschläge für 13, 15 und 19 mm ESG (Bei Bestellung bitte Glasdicke angeben)					
03.280	PT 10 UNIVERSAL Unterer Eckbeschlag	81,00	108,00	116,00	116,00
03.281	PT 20 UNIVERSAL Oberer Eckbeschlag	78,00	107,00	113,00	113,00
03.282	PT 30 UNIVERSAL Oberlichtbeschlag mit Zapfen Ø 15 mm	83,00	109,00	118,00	118,00
03.482	PT 30 UNIVERSAL Oberlichtbeschlag mit Anschlägeinsatz	83,00	109,00	118,00	118,00
03.484	PT 30 UNIVERSAL Oberlichtbeschlag mit Blindeinsatz	81,50	107,00	116,00	116,00
03.283	PT 40 UNIVERSAL Winkeloberlichtbeschlag mit Zapfen Ø 15 mm	104,00	146,00	158,00	158,00
03.483	PT 40 UNIVERSAL Winkeloberlichtbeschlag mit Anschlägeinsatz	104,00	146,00	158,00	158,00
03.485	PT 40 UNIVERSAL Winkeloberlichtbeschlag mit Blindeinsatz	103,00	145,00	156,00	156,00
03.452	PT 60/61 UNIVERSAL Winkelverbindung mit Einsätzen (1 x Anschlag, 2 x blind)	78,00	127,00	109,00	109,00
01.158	PT 70 UNIVERSAL Oberlichtverbindung mit Einsätzen (2 x Anschlag, 2 x blind)	71,00	93,50	106,00	106,00
03.472	PT 80 UNIVERSAL Verbindungsbeschlag	68,00	102,00	94,00	94,00
07.210	PT 90 UNIVERSAL Schraubhalterung	27,00	53,50	42,00	42,00
07.211	PT 91 UNIVERSAL Eckhalterung	39,50	61,00	55,50	55,50
03.285	US 10 UNIVERSAL Eckschloss	120,00	168,00	166,00	166,00
03.295	GK 30 UNIVERSAL Oberlicht-Gegenkasten	127,00	171,00	174,00	174,00
03.286	US 20 UNIVERSAL Mittelschloss	126,00	175,00	173,00	173,00
03.296	GK 50 UNIVERSAL Gegenkasten	125,00	174,00	172,00	172,00

Eckbeschläge und Profilsysteme



Zwischenlagen

Grund-
teile
(000)

Art.-Nr.	Beschreibung	
Zwischenlagenset für 12 mm Glasdicke		
03.900	für PT 10 / 20 / 22 / 29 / 30 und GK 30	3,70
03.901	für US 10 / 20 und GK 50	3,60
03.902	für PT 40 / 41 / 42 und GK 40 / 41 / 42	7,40
03.903	für PT 51	5,40
03.904	für PT 60 / 61 / 62	7,20
03.905	für PT 70 / 71	5,40
03.906	für PT 80 / 81	5,40
03.907	für PT 80 halbhoch	5,40
03.908	für PT 90 / 91	3,40
03.909	für Seitenteilverbinder 01.153	6,20
Zwischenlagenset für 8 mm Glasdicke		
03.920	für PT 10 / 20 / 22 / 29 / 30 und GK 30	3,70
03.921	für US 10 / 20 und GK 50	3,40
03.922	für PT 40 / 41 / 42 und GK 40 / 41 / 42	7,40
03.923	für PT 51	5,40
03.924	für PT 60 / 61 / 62	7,20
03.925	für PT 70 / 71	5,40
03.926	für PT 80 / 81	5,40
03.927	für PT 80 halbhoch	5,40
03.928	für PT 90 / 91	3,40
03.929	für Seitenteilverbinder 01.153	6,20

Für 10 und 12 mm Glasdicke

LM elox EV1 (101)	Niro satin (700)	Niro poliert (701)	LM elox Sonder (199)	Niro p besch Sonder- farbe (798)
----------------------------	------------------------	--------------------------	-------------------------------	--

Art.-Nr.	Beschreibung	€/Stück	€/Stück	€/Stück	€/Stück	€/Stück
	03.147 UNIVERSAL MOTION NG33, unterer Eckbeschlag mit integrierter hydraulischer Türschließfunktion und 90 Grad Feststellung, mit Bodenlager komplett, für 10 mm und 12 mm Glasdicke	268,00	275,00	292,00	316,00	316,00
	03.148 UNIVERSAL MOTION NG33, unterer Eckbeschlag mit integrierter hydraulischer Türschließfunktion, ohne Feststellung, mit Bodenlager komplett, für 10 mm und 12 mm Glasdicke	268,00	275,00	292,00	316,00	316,00

BEYOND



Technische Daten	
Glasart	ESG
Glasdicke	10 und 12 mm
Max. Türflügelgewicht	80 kg
Schlossausführung	SG
Anwendungen	1-/2-flügelig, Seitenteil, Oberlicht, Ganzglas-Anlage
Material	Aluminium
Oberflächen	Eloxaltöne
Ihre Vorteile	absolute Klemmfreiheit bei durchgehender Drehstange patentiertes Beschlagsystem

Eckbeschläge und Profilsysteme

- 184** Eckbeschlag MUNDUS Comfort
- 190** Eckbeschlag MUNDUS Premium
- 198** Eckbeschlag UNIVERSAL
- 207** Eckbeschlag UNIVERSAL Motion NG33
- 208** Drehtürbeschlag BEYOND
- 212** Eckbeschlag EA
- 218** Türschienen TP/TA EASY Safe
- 230** Türschienen TP/TA 76,5
- 238** Drehtürbeschlag MANET
- 246** Festverglasung Wandanschlussprofil
- 252** Festverglasung Wandanschluss - Rahmensystem MR 22 + MR 28
- 256** Mittel- und Eckschlösser SG, Gegenkästen



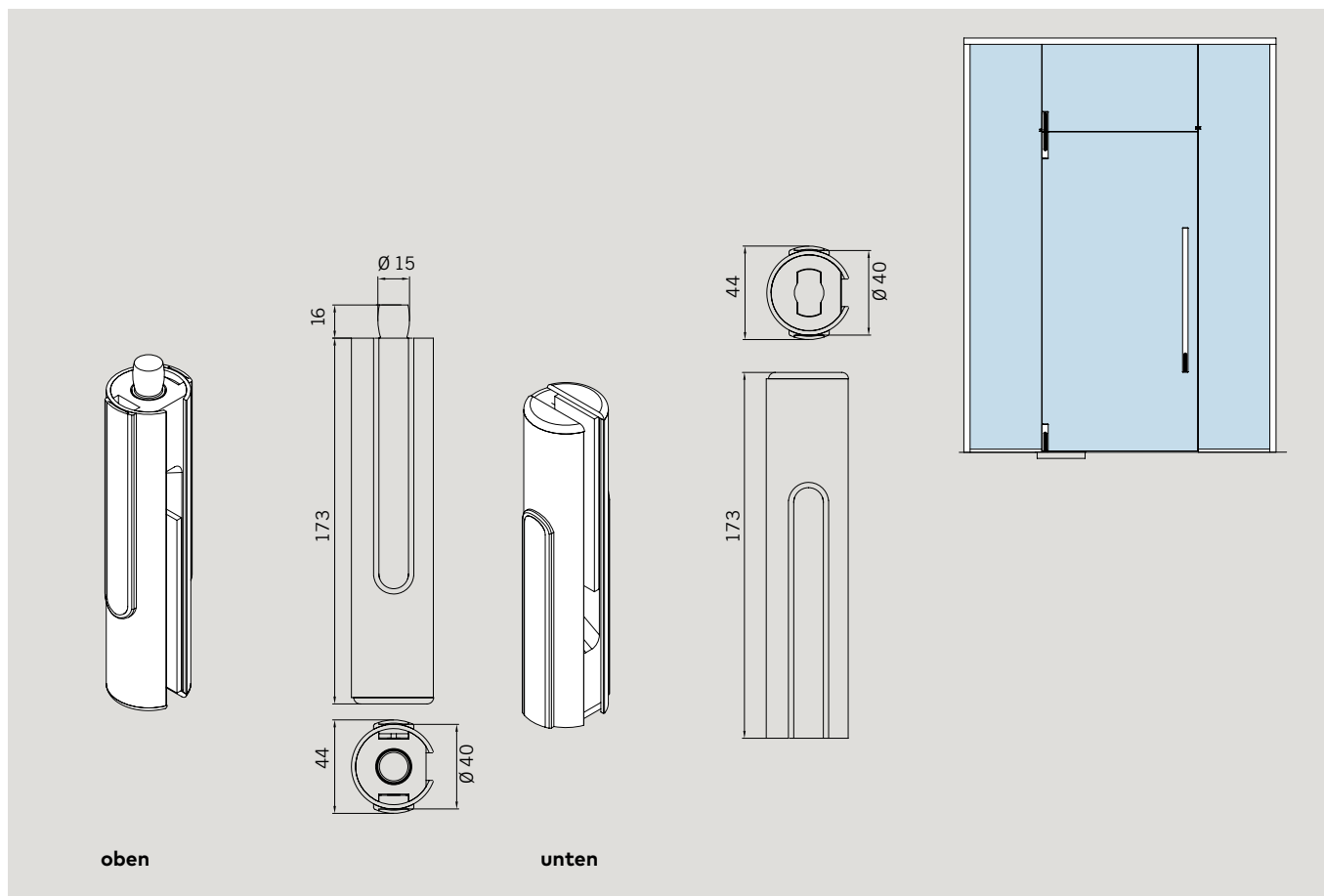

Allgemeines Zubehör für den Bereich GGA

- 266** Klemmhalter, U-Profile
- 267** Bodenlager, Schließbleche, Bodenbuchsen, Profilylinder

Beispielansicht für BEYOND



Für 10 und 12 mm Glasdicke

Art.-Nr.	Beschreibung	Grund- teile (000)	LM elox EV1 Deko (114)	LM elox ähnl Niro pol matt (107)	€/Stück	€/Stück	€/Stück
Komplett-Sets							
Drehbeschlagset kurz, bestehend aus: 1 oberer Drehbeschlag mit Zapfen Ø 15 mm 1 unterer Drehbeschlag mit Einsatz für flachkonische dormakaba BTS-Achse oder Rundachse							
	30.100	für 10 mm Glasdicke				312,00	381,00
	30.101	für 12 mm Glasdicke				312,00	381,00
Drehbeschlag lang, mit Zapfen Ø 15 mm oben und Einsatz für flachkonische dormakaba BTS-Achse oder Rundachse unten							
	30.110	für 10 mm Glasdicke (bei Bestellung exakte Türhöhe = Glasmaß angeben)				353,00	427,00
	30.111	für 12 mm Glasdicke (bei Bestellung exakte Türhöhe = Glasmaß angeben)				353,00	427,00
Einzelkomponenten							
BEYOND Oberlichtbeschlag, Wandverbinder, mit Kunststoffbuchse für Zapfen							
	30.120	für 10 mm Glasdicke				148,00	181,00
	30.121	für 12 mm Glasdicke				155,00	187,00
BEYOND Oberlichtbeschlag, Glasverbinder, mit Kunststoffbuchse für Zapfen							
	30.130	für 10 mm Glasdicke				148,00	181,00
	30.131	für 12 mm Glasdicke				155,00	187,00
	30.320	BEYOND Glasverbinder, für Anschluss eines Seitenteils auf Schließseite für 10 und 12 mm Glasdicke				21,50	
	30.034	Schwingungsdämpfer für 10 mm Glasdicke				11,00	
	30.035	für 12 mm Glasdicke				11,00	

Notizen

EA - Eckbeschläge für Anschlagtüren



Technische Daten	
Glasart	ESG
Glasdicke	8, 10, 12 mm
Max. Türflügelgewicht	100 kg
Anwendungen	1-/2-flügelig, Seitenteil, Oberlicht, Ganzglas-Anlage
Material	Aluminium
Oberflächen	Eloxal- und RAL-Farbtöne
Ihre Vorteile	Türöffnung bis 180° Einsetzbar für Rundbogentüren Für Anlagen im Außenbereich geeignet (Tür nach innen öffnend)

Eckbeschläge und Profilsysteme

184 Eckbeschlag MUNDUS Comfort

190 Eckbeschlag MUNDUS Premium

198 Eckbeschlag UNIVERSAL

207 Eckbeschlag UNIVERSAL Motion NG33

208 Drehtürbeschlag BEYOND

212 Eckbeschlag EA

218 Türschienen TP/TA EASY Safe

230 Türschienen TP/TA 76,5

238 Drehtürbeschlag MANET

246 Festverglasung Wandanschlussprofil

252 Festverglasung Wandanschluss -
Rahmensystem MR 22 + MR 28

256 Mittel- und Eckschlösser SG, Gegenkästen

Allgemeines Zubehör für den Bereich GGA





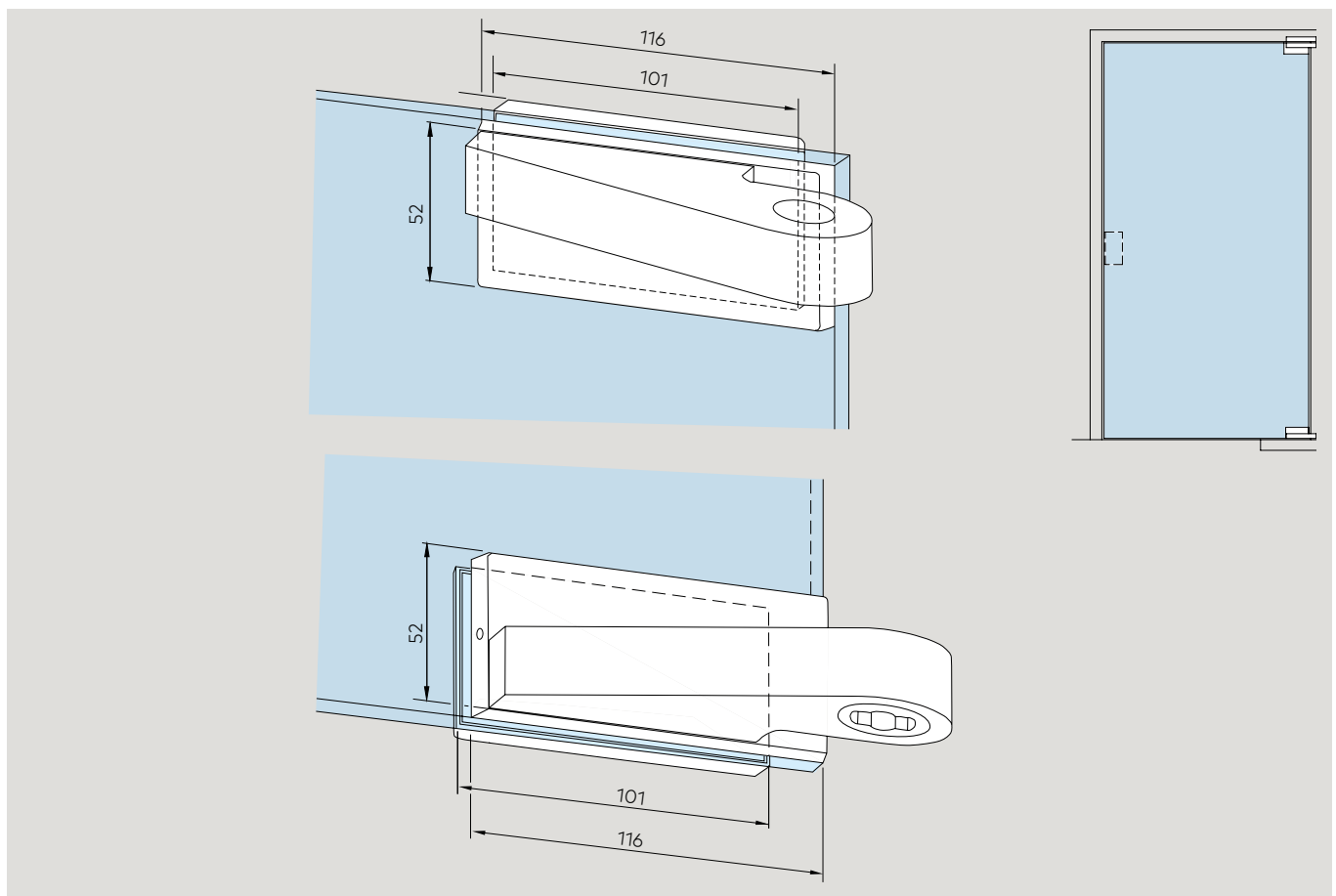

266 Klemmhalter, U-Profile

267 Bodenlager, Schließbleche, Bodenbuchsen,
Profilylinder







Beispielansicht für EA - Eckbeschläge für Anschlagtüren



Komplett für 10 und 12 mm Glas, Hebelmaß 36 mm



			LM elox EV1 (101)	LM elox ähnl Niro pol matt (107)	LM elox Sonder (199)	LM p-besch Sonder- farbe (399)				
Art.-Nr.	Beschreibung	DIN	€/Stück	€/Stück	€/Stück	€/Stück				
Eckbeschläge für Anschlagtüren ohne Falz, für 10 und 12 mm Glasdicke										
	02.100 Unterer Eckbeschlag	L	112,00	159,00	159,00	159,00				
	02.101 dto.	R	112,00	159,00	159,00	159,00				
	02.110 Oberer Eckbeschlag	L	108,00	155,00	155,00	155,00				
	02.111 dto.	R	108,00	155,00	155,00	155,00				
	02.120 Oberlichtbeschlag	L	120,00	173,00	173,00	173,00				
	02.121 dto.	R	120,00	173,00	173,00	173,00				
	02.140 Winkeloberlichtbeschlag	L	141,00	203,00	203,00	203,00				
	02.141 dto.	R	141,00	203,00	203,00	203,00				
	02.200 Oberer Beschlag mit Band für Seitenteil	L	236,00	338,00	338,00	338,00				
	02.201 dto.	R	236,00	338,00	338,00	338,00				
	02.202 Oberer Beschlag mit Band für Wandbefestigung	L	236,00	338,00	338,00	338,00				
	02.203 dto.	R	236,00	338,00	338,00	338,00				
	02.204 Oberer Beschlag mit Band für Zargenbefestigung	L	236,00	338,00	338,00	338,00				
	02.205 dto.	R	236,00	338,00	338,00	338,00				

Komplett für 10 und 12 mm Glas, Hebelmaß 42 mm

		LM elox EV1 (101)	LM elox ähnl Niro pol matt (107)	LM elox Sonder (199)	LM p-besch Sonder- farbe (399)	
Art.-Nr.	Beschreibung	DIN	€/Stück	€/Stück	€/Stück	€/Stück
Eckbeschläge für Anschlagtüren mit 24 mm Falztiefe, für 10 mm Glasdicke						
	02.102 Unterer Eckbeschlag mit seitlich gekürzter Gegenplatte	L	112,00	159,00	159,00	159,00
	02.103 dto.	R	112,00	159,00	159,00	159,00
	02.104 Unterer Eckbeschlag mit unten und seitlich gekürzter Gegenplatte	L	112,00	159,00	159,00	159,00
	02.105 dto.	R	112,00	159,00	159,00	159,00
	02.112 Oberer Eckbeschlag mit seitlich gekürzter Gegenplatte	L	108,00	155,00	155,00	155,00
	02.113 dto.	R	108,00	155,00	155,00	155,00
	02.114 Oberer Eckbeschlag mit oben und seitlich gekürzter Gegenplatte	L	108,00	155,00	155,00	155,00
	02.115 dto.	R	108,00	155,00	155,00	155,00
	02.122 Oberlichtbeschlag mit seitlich gekürzter Gegenplatte	L	108,00	155,00	155,00	155,00
	02.123 dto.	R	108,00	155,00	155,00	155,00
	02.206 Oberer Beschlag mit Band für Zargenbefestigung, Gegenplatte seitlich gekürzt	L	236,00	338,00	338,00	338,00
	02.207 dto.	R	236,00	338,00	338,00	338,00



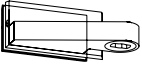
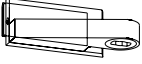

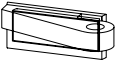
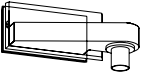
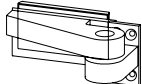
Komplett für 10 und 12 mm Glas, Hebelmaß 33 – 41 bzw. 43 – 58 mm

LM elox EV1 (101)	LM elox ähnl Niro pol matt (107)	LM elox Sonder (199)	LM p-besch Sonder- farbe (399)
----------------------------	---	-------------------------------	--

Art.-Nr.	Beschreibung	DIN	€/Stück	€/Stück	€/Stück	€/Stück
Eckbeschläge für Anschlagtüren mit individueller Falztiefe (15 – 23 bzw. 25 – 40 mm), für 10 – 12 mm Glasdicke						
	02.106 Unterer Eckbeschlag mit seitlich gekürzter Gegenplatte	L	127,00	183,00	183,00	183,00
	02.107 dto.	R	127,00	183,00	183,00	183,00
	02.108 Unterer Eckbeschlag mit unten und seitlich gekürzter Gegenplatte	L	127,00	183,00	183,00	183,00
	02.109 dto.	R	127,00	183,00	183,00	183,00
	02.116 Oberer Eckbeschlag mit seitlich gekürzter Gegenplatte	L	123,00	178,00	178,00	178,00
	02.117 dto.	R	123,00	178,00	178,00	178,00
	02.118 Oberer Eckbeschlag mit oben undseitlich gekürzter Gegenplatte	L	123,00	178,00	178,00	178,00
	02.119 dto.	R	123,00	178,00	178,00	178,00
	02.124 Oberlichtbeschlag mit seitlich gekürzter Gegenplatte	L	131,00	191,00	191,00	191,00
	02.125 dto.	R	131,00	191,00	191,00	191,00
	02.208 Oberer Beschlag mit Band für Zargenbefestigung, Gegenplatte seitlich gekürzt	L	263,00	424,00	424,00	424,00
	02.209 dto.	R	263,00	424,00	424,00	424,00

Bei Bestellung bitte Glasdicke angeben.

Hebelmaß 36 mm fest

		LM elox EV1 (101)	LM elox ähnl Niro pol matt (107)	Niro satin (700)	LM elox Sonder (199)	LM p-besch Sonder- farbe (399)
Art.-Nr.	Beschreibung	DIN	€/Stück	€/Stück	€/Stück	€/Stück
Zapfenband-Oberteile						
	02.150 Zapfenband-Oberteil mit Befestigungsklotz		63,50	92,00	92,50	92,50
	02.151 Zapfenband-Oberteil mit Anschraubwinkel		63,50	92,00	92,50	92,50
	02.152 Zapfenband-Oberteil mit Spezial-Befestigungs- und Spezialkeilschrauben	L	63,50	92,00	92,50	92,50
	02.153 dto.	R	63,50	92,00	92,50	92,50
	02.340 Zapfenband-Oberteil AT 21	L			40,00	
	02.341 Zapfenband-Oberteil AT 21	R			40,00	

Türschiene TP/TA EASY Safe



Technische Daten	
Glasart	ESG, TVG, VSG aus 2 x ESG
Glasdicke	10 – 19 mm
Max. Türflügelgewicht	200 kg
Schlossausführung	PZ, Rundzylinder
Anwendungen	1-/2-flügelige Pendel- und Anschlagtüren, Seitenteile, Ganzglas-Anlagen
Material	Aluminium, Edelstahl
Oberflächen	Eloxal- und RAL-Farbtöne, Edelstahl
Ihre Vorteile	Kombinierbar mit Eckbeschlägen

Eckbeschläge und Profilsysteme

184 Eckbeschlag MUNDUS Comfort

190 Eckbeschlag MUNDUS Premium

198 Eckbeschlag UNIVERSAL

207 Eckbeschlag UNIVERSAL Motion NG33

208 Drehtürbeschlag BEYOND

212 Eckbeschlag EA

218 Türschiene TP/TA EASY Safe

230 Türschiene TP/TA 76,5

238 Drehtürbeschlag MANET

246 Festverglasung Wandanschlussprofil

252 Festverglasung Wandanschluss -
Rahmensystem MR 22 + MR 28

256 Mittel- und Eckschlösser SG, Gegenkästen

Allgemeines Zubehör für den Bereich GGA

266 Klemmhalter, U-Profile

267 Bodenlager, Schließbleche, Bodenbuchsen,
Profilzylinder

Beispielansicht für Türschiene

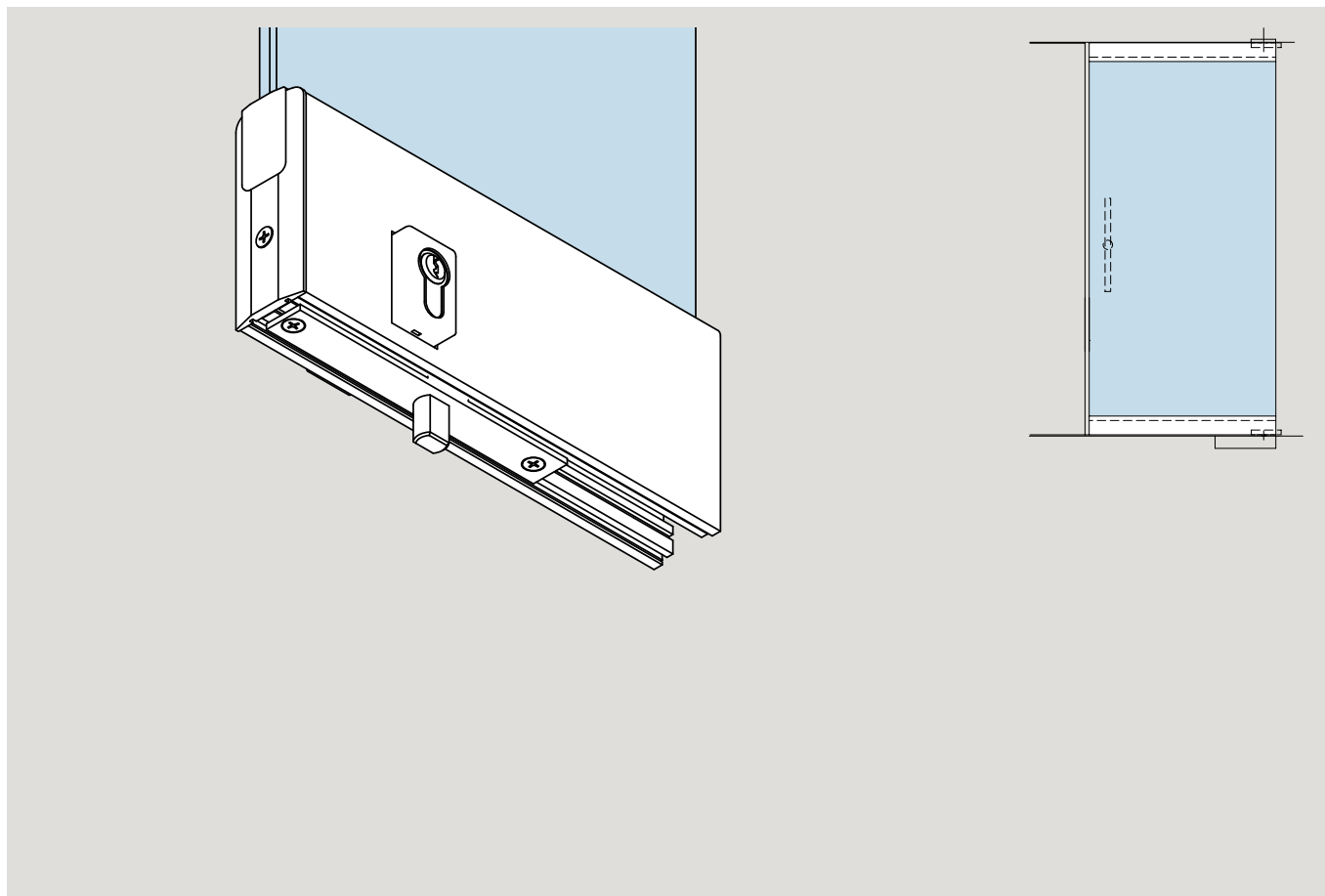

**105 mm hoch, für Pendeltüren bis 1200 mm Flügelbreite
TP/TA EASY Safe, komplett für 10 mm Glasdicke als Standard**

Art.-Nr. DIN L	Art.-Nr. DIN R	Beschreibung		LM roh (100)	LM roh (150)	LM elox ähnl Niro satin (157)	LM p-besch Verkehrs- weiß (350)	LM p-besch ähnl. Elox EV1 (318)	LM p-besch Sonder- farbe witterungs- beständ. (398)***	Niro satin (700)	LM elox Sonder (199)	LM p-besch Sonder- farbe (399)
€ /Stück	€ /Stück	€ /Stück	€ /Stück	€ /Stück	€ /Stück	€ /Stück	€ /Stück	€ /Stück	€ /Stück	€ /Stück	€ /Stück	
Pendeltürschiene, 105 mm hoch, ohne Schloss Bitte exakte Flügelbreite angeben!												
40.702	40.802	ohne Schloss, x = 55/65	oben	309,00	332,00	368,00	332,00	416,00	416,00	465,00	416,00	416,00
40.701	40.801	dto.	unten	309,00	332,00	368,00	332,00	416,00	416,00	465,00	416,00	416,00
40.704	40.804	ohne Schloss, mit Zapfen, x = 20	oben	473,00	401,00	435,00	401,00	508,00	508,00	557,00	508,00	508,00
40.703	40.803	dto.	unten	473,00	401,00	435,00	401,00	508,00	508,00	557,00	508,00	508,00
40.707	40.807	ohne Schloss, vorgerichtet für Bodenlager, x = 20	unten	376,00	399,00	398,00	397,00	477,00	477,00	526,00	477,00	477,00
40.706	40.806	ohne Schloss, vorgerichtet für dormakaba RTS, x = 65	oben	383,00	371,00	401,00	406,00	479,00	479,00	532,00	479,00	479,00
Pendeltürschiene, 105 mm hoch, mit nach unten bzw. oben schließendem PZ-Riegelschloss Bitte exakte Flügelbreite angeben!												
40.712	40.812	mit Riegelschloss, x = 55/65	oben	503,00	534,00	573,00	534,00	618,00	618,00	677,00	618,00	618,00
40.711	40.811	dto.	unten	503,00	534,00	573,00	534,00	618,00	618,00	677,00	618,00	618,00
40.714	40.814	mit Riegelschloss, mit Zapfen, x = 20	oben	597,00	626,00	666,00	626,00	698,00	698,00	757,00	698,00	698,00
40.713	40.813	dto.	unten	597,00	626,00	666,00	626,00	698,00	698,00	757,00	698,00	698,00
40.717	40.817	mit Riegelschloss, vorgerichtet für Bodenlager, = 20	unten	564,00	594,00	635,00	600,00	668,00	668,00	729,00	668,00	668,00
40.716	40.816	mit Riegelschloss, vorgerichtet für dormakaba RTS, x = 65	oben	571,00	600,00	642,00	600,00	669,00	669,00	735,00	669,00	669,00

**Glasdicken bitte bei Bestellung angeben.
Die genannten Preise gelten für ESG in 10 mm Glasdicke.
Mehrpreise für andere Glasdicken und für VSG siehe Seite 292.**

*** Bereitstellungszeit für Oberfläche 398 auf Anfrage

105 mm hoch, für Pendeltüren bis 1200 mm Flügelbreite TP/TA EASY Safe, komplett für 10 mm Glasdicke als Standard

Art.-Nr. DIN L	Art.-Nr. DIN R	Beschreibung	LM roh (100)	LM elox Silber (150)	LM elox ähnl. Niro satin (157)	LM p-besch Verkehrs- weiß (350)	LM p-besch ähnl. Elox EV1 (318)	LM p-besch Sonder- farbe witter- ungs- beständ. (398)***	Niro satin (700)	LM elox Sonder (199)	LM p-besch Sonder- farbe (399)
			€/Stück	€/Stück	€/Stück	€/Stück	€/Stück	€/Stück	€/Stück	€/Stück	€/Stück
Pendeltürschielen, 105 mm hoch, mit seitlich schließendem PZ-Riegelschloss Bitte exakte Flügelbreite angeben!											
40.722	40.822	mit Riegelschloss, x = 55/65 oben	588,00	622,00	657,00	622,00	736,00	736,00	790,00	736,00	736,00
40.721	40.821	dto. unten	588,00	622,00	657,00	622,00	736,00	736,00	790,00	736,00	736,00
40.724	40.824	mit Riegelschloss, mit Zapfen, x = 20 oben	687,00	719,00	767,00	719,00	817,00	817,00	886,00	817,00	817,00
40.723	40.823	dto. unten	687,00	719,00	767,00	719,00	817,00	817,00	886,00	817,00	817,00
40.727	40.827	mit Riegelschloss, vorgerichtet für Bodenlager, x = 20 unten	646,00	680,00	726,00	680,00	813,00	813,00	855,00	813,00	813,00
40.726	40.826	mit Riegelschloss, vorgerichtet oben für dormakaba RTS, x = 65	665,00	690,00	735,00	701,00	820,00	820,00	861,00	820,00	820,00
Pendeltürschielen, 105 mm hoch, für bzw. mit E-Öffner Bitte exakte Flügelbreite angeben!											
40.792	40.794	mit seitlichem PZ-Fallenschloss für E-Öffner und PZ-Riegelschloss, nach unten bzw. oben schließend, x = 55/65 oben	843,00	873,00	921,00	873,00	957,00	957,00	1037,00	957,00	957,00
40.791	40.793	dto. unten	843,00	873,00	921,00	873,00	957,00	957,00	1037,00	957,00	957,00
40.797	40.799	mit E-Öffner und PZ-Riegelschloss, nach unten bzw. oben schließend, x = 55/65 oben	693,00	718,00	753,00	718,00	913,00	913,00	951,00	913,00	913,00
40.796	40.798	dto. unten	693,00	718,00	753,00	718,00	913,00	913,00	951,00	913,00	913,00

**Glasdicken bitte bei Bestellung angeben.
Die genannten Preise gelten für ESG in 10 mm Glasdicke.
Mehrpreise für andere Glasdicken und für VSG siehe Seite 292.**

**105 mm hoch, für Anschlagtüren mit 24 mm Falztiefe,
1100 mm Flügelbreite, Hebelmaß 40 mm
TP/TA EASY Safe, komplett für 10 mm Glasdicke als Standard**

Art.-Nr. DIN L	Art.-Nr. DIN R	Beschreibung		LM roh (100)	LM elox Silber (150)	LM elox ähnl. Niro satin (157)	LM p-besch Verkehrs- weiß (350)	LM p-besch ähnl. Elox EV1 (318)	LM p-besch Sonder- farbe witterungs- beständ. (398)**	Niro satin (700)	LM elox Sonder (199)	LM p-besch Sonder- farbe (399)
				€/Stück	€/Stück	€/Stück	€/Stück	€/Stück	€/Stück	€/Stück	€/Stück	€/Stück
<p>Anschlagtürschienen, 105 mm hoch, für 24 mm Falztiefe, ohne Schloss Farbnr. 700 = Hebel in LM ähnl. Niro matt C 31 (113), Bitte exakte Flügelbreite angeben!</p>												
40.736	40.738	ohne Schloss, beidseitig freie Glaskante	oben	390,00	419,00	419,00	419,00	565,00	565,00	581,00	565,00	565,00
40.735	40.737	dto.	unten	390,00	419,00	419,00	419,00	565,00	565,00	581,00	565,00	565,00
40.740	40.742	ohne Schloss, einseitig freie Glaskante	oben	379,00	403,00	403,00	403,00	548,00	548,00	560,00	548,00	548,00
40.739	40.741	dto.	unten	379,00	403,00	403,00	403,00	548,00	548,00	560,00	548,00	548,00
<p>Anschlagtürschienen, 105 mm hoch, für 24 mm Falztiefe, mit PZ-Schloss Farbnr. 700 = Hebel in LM ähnl. Niro matt C 31 (113), Bitte exakte Flügelbreite angeben!</p>												
40.756	40.758	mit Riegelschloss nach unten oben bzw. oben schließend, beidseitig freie Glaskante	oben	606,00	641,00	641,00	641,00	760,00	760,00	802,00	760,00	760,00
40.755	40.757	dto.	unten	606,00	641,00	641,00	641,00	760,00	760,00	802,00	760,00	760,00
40.760	40.762	mit Riegelschloss nach unten oben bzw. oben schließend, einseitig freie Glaskante	oben	592,00	623,00	623,00	623,00	744,00	744,00	782,00	744,00	744,00
40.759	40.761	dto.	unten	592,00	623,00	623,00	623,00	744,00	744,00	782,00	744,00	744,00
40.776	40.778	mit seitlichem Riegelschloss und einseitig freier Glaskante	oben	661,00	683,00	683,00	683,00	893,00	893,00	962,00	893,00	893,00
40.775	40.777	dto.	unten	661,00	683,00	683,00	683,00	893,00	893,00	962,00	893,00	893,00

**Glasdicken bitte bei Bestellung angeben.
Die genannten Preise gelten für ESG in 10 mm Glasdicke.
Mehrpreise für andere Glasdicken und für VSG siehe Seite 292.**

*** Bereitstellungszeit für Oberfläche 398 auf Anfrage

**105 mm hoch, für Anschlagtüren mit 24 mm Falztiefe,
bis 1100 mm Flügelbreite, Hebelmaß 40 mm
TP/TA EASY Safe, komplett für 10 mm Glasdicke als Standard**

Art.-Nr. DIN L	Art.-Nr. DIN R	Beschreibung		LM	LM	LM	LM	LM	LM	Niro	LM	LM
				roh (100)	elox Silber (150)	elox ähnl Niro satin (157)	p-besch Verkehrs- weiß (350)	p-besch ähnl. Elox EV1 (318)	p-besch Sonder- farbe witter- ungs- beständ. (398)***	satin (700)	elox Sonder (199)	p-besch Sonder- farbe (399)
€/Stück	€/Stück	€/Stück	€/Stück	€/Stück	€/Stück	€/Stück	€/Stück	€/Stück	€/Stück	€/Stück	€/Stück	€/Stück
<p>Anschlagtürschiene, 105 mm hoch, für 24 mm Falztiefe, für bzw. mit E-Öffner Farbnr. 700 = Hebel in LM ähnl. Niro matt C 31 (113), Bitte exakte Flügelbreite angeben!</p>												
40.744	40.746	mit seitlichem PZ-Fallenschloss für E-Öffner und mit PZ-Riegelschloss, nach unten bzw. oben schließend, einseitig freie Glaskante	oben	819,00	845,00	890,00	845,00	967,00	967,00	1049,00	967,00	967,00
40.743	40.745	dto.	unten	819,00	845,00	890,00	845,00	967,00	967,00	1049,00	967,00	967,00
40.748	40.750	mit seitlichem E-Öffner und PZ-Riegelschloss, nach unten bzw. oben schließend, einseitig freie Glaskante	oben	859,00	891,00	935,00	891,00	1029,00	1029,00	1070,00	1029,00	1029,00
40.747	40.749	dto.	unten	859,00	891,00	935,00	891,00	1029,00	1029,00	1070,00	1029,00	1029,00

**Glasdicken bitte bei Bestellung angeben.
Die genannten Preise gelten für ESG in 10 mm Glasdicke.
Mehrpreise für andere Glasdicken und für VSG siehe Seite 292.**

**105 mm hoch, für Anschlagtüren ohne Falz, bis 1100 mm Flügelbreite,
Hebelmaß 34 mm
TP/TA EASY Safe, komplett für 10 mm Glasdicke als Standard**

Art.-Nr. DIN L	Art.-Nr. DIN R	Beschreibung		LM	LM	LM	LM	LM	LM	Niro	LM	LM
				roh (100)	elox Silber (150)	elox ähnl Niro satin (157)	p-besch Verkehrs- weiß (350)	p-besch ähnl. Elox EV1 (318)	p-besch Sonder- farbe witter- ungs- beständ. (398)***	satin (700)	elox Sonder (199)	p-besch Sonder- farbe (399)
				€/Stück	€/Stück	€/Stück	€/Stück	€/Stück	€/Stück	€/Stück	€/Stück	€/Stück
<p>Anschlagtürschienen, 105 mm hoch, ohne Falz, ohne Schloss Farbnr. 700 = Hebel in LM ähnl. Niro matt C 31 (113), Bitte exakte Flügelbreite angeben!</p>												
40.732	40.734	ohne Schloss	oben	365,00	387,00	426,00	387,00	522,00	522,00	592,00	522,00	522,00
40.731	40.733	dto.	unten	365,00	387,00	426,00	387,00	522,00	522,00	592,00	522,00	522,00
<p>Anschlagtürschienen, 105 mm hoch, ohne Falz, mit PZ-Schloss Farbnr. 700 = Hebel in LM ähnl. Niro matt C 31 (113), Bitte exakte Flügelbreite angeben!</p>												
40.752	40.754	mit Riegelschloss, nach unten bzw. oben schließend	oben	577,00	607,00	656,00	607,00	727,00	727,00	764,00	727,00	727,00
40.751	40.753	dto	unten	577,00	607,00	656,00	607,00	727,00	727,00	764,00	727,00	727,00
40.772	40.774	mit seitlichem Riegelschloss	oben	644,00	669,00	718,00	669,00	876,00	876,00	935,00	876,00	876,00
40.771	40.773	dto.	unten	644,00	669,00	718,00	669,00	876,00	876,00	935,00	876,00	876,00

**Glasdicken bitte bei Bestellung
angeben.
Die genannten Preise gelten für
ESG in 10 mm Glasdicke.
Mehrpreise für andere Glasdicken
und für VSG siehe Seite 292.**

*** Bereitstellungszeit für Oberfläche 398 auf Anfrage

**105 mm hoch, für Anschlagtüren ohne Falz, bis 1100 mm Flügelbreite,
Hebelmaß 34 mm
TP/TA EASY Safe, komplett für 10 mm Glasdicke als Standard**

Art.-Nr. DIN L	Art.-Nr. DIN R	Beschreibung		LM roh (100)	LM elox Silber (150)	LM elox ähnl Niro satin (157)	LM p-besch Verkehrs- weiß (350)	LM p-besch ähnl. Elox EV1 (318)	LM p-besch Sonder- farbe witter- ungs- beständ. (398)***	Niro satin (700)	LM elox Sonder (199)	LM p-besch Sonder- farbe (399)
				€/Stück	€/Stück	€/Stück	€/Stück	€/Stück	€/Stück	€/Stück	€/Stück	€/Stück
<p>Anschlagtürschiene, 105 mm hoch, ohne Falz, für bzw. mit E-Öffner Farbnr. 700 = Hebel in LM ähnl. Niro matt C 31 (113), Bitte exakte Flügelbreite angeben!</p>												
40.780	40.782	mit seitlichem PZ-Fallen- schloss für E-Öffner und mit PZ-Riegelschloss, nach unten bzw. oben schließend	oben	803,00	831,00	877,00	831,00	957,00	957,00	1037,00	957,00	957,00
40.779	40.781	dto.	unten	803,00	831,00	877,00	831,00	957,00	957,00	1037,00	957,00	957,00
40.784	40.786	mit E-Öffner und PZ-Riegel- schloss, nach unten bzw. oben schließend	oben	847,00	876,00	920,00	876,00	1014,00	1014,00	1056,00	1014,00	1014,00
40.783	40.785	dto.	unten	847,00	876,00	920,00	876,00	1014,00	1014,00	1056,00	1014,00	1014,00

**Glasdicken bitte bei Bestellung
angeben.
Die genannten Preise gelten für
ESG in 10 mm Glasdicke.
Mehrpreise für andere Glasdicken
und für VSG siehe Seite 292.**

Eckbeschläge und Profilsysteme

105 mm hoch, für Seitenteile TP/TA EASY Safe, komplett für 10 mm Glasdicke als Standard

Art.-Nr. DIN L	Art.-Nr. DIN R	Beschreibung		LM	LM	LM	LM	LM	LM	Niro	LM	LM
				roh (100)	elox Silber (150)	elox ähnl Niro satin (157)	p-besch Verkehrs- weiß (350)	p-besch ähnl. Elox EV1 (318)	p-besch Sonder- farbe witterungs- beständ. (398)***	satin (700)	elox Sonder (199)	p-besch Sonder- farbe (399)
				€/Stück	€/Stück	€/Stück	€/Stück	€/Stück	€/Stück	€/Stück	€/Stück	€/Stück
Seitenteilschiene, 105 mm hoch												
Bitte exakte Flügelbreite angeben!												
40.902	40.902	mit Ausgleichsprofil oben 3 mm, unten 7 mm, bis ca. 6000 mm Länge	oben	€/m 301,00	€/m 328,00	€/m 364,00	€/m 328,00	€/m 447,00	€/m 447,00	€/m 496,00	€/m 447,00	€/m 447,00
40.901	40.901	dto.	unten	€/m 301,00	€/m 328,00	€/m 364,00	€/m 328,00	€/m 447,00	€/m 447,00	€/m 496,00	€/m 447,00	€/m 447,00
40.912	40.914	mit E-Öffner, Preis für Flügel breite bis max. 1200 mm (über 1200 mm auf Anfrage)	oben	884,00	914,00	965,00	914,00	957,00	957,00	1037,00	957,00	957,00
40.911	40.913	dto.	unten	884,00	914,00	965,00	914,00	957,00	957,00	1037,00	957,00	957,00
40.916	40.916	mit Gegenkasten für seitlich schließendes PZ-Riegelschloss, Preis für Flügelbreite bis max. 1200 mm (über 1200 mm auf Anfrage)	oben	431,00	453,00	493,00	453,00	577,00	577,00	625,00	577,00	577,00
40.915	40.915	dto.	unten	431,00	453,00	493,00	453,00	577,00	577,00	625,00	577,00	577,00

Glasdicken bitte bei Bestellung angeben.
Die genannten Preise gelten für ESG in 10 mm Glasdicke.
Mehrpreise für andere Glasdicken und für VSG siehe Seite 292.

*** Bereitstellungszeit für Oberfläche 398 auf Anfrage

2 5 10 15 20 25

**105 mm hoch, vorgerichtet für Rundzylinder,
für Pendeltüren bis 1200 mm Flügelbreite
TP/TA EASY Safe, komplett für 10 mm Glasdicke, als Standard**

Art.-Nr. DIN L	Art.-Nr. DIN R	Beschreibung	LM roh (100)	LM elox Silber (150)	LM elox ähnl Niro satin (157)	LM p-besch Verkehrs- weiß (350)	LM p-besch ähnl. Elox EV1 (318)	LM p-besch Sonder- farbe witter- ungs- beständ. (398)***	Niro satin (700)	LM elox Sonder (199)	LM p-besch Sonder- farbe (399)
			€/Stück	€/Stück	€/Stück	€/Stück	€/Stück	€/Stück	€/Stück	€/Stück	€/Stück
<p>Pendeltürschiene, 105 mm hoch, mit nach unten bzw. oben schließendem Riegelschloss, vorger. für Rundzylinder Bitte exakte Flügelbreite angeben!</p>											
40.764	40.764	mit Riegelschloss, x = 55/65 oben	532,00	563,00	604,00	563,00	640,00	640,00	701,00	640,00	640,00
40.763	40.763	dto. unten	532,00	563,00	604,00	563,00	640,00	640,00	701,00	640,00	640,00
40.766	40.766	mit Riegelschloss, mit Zapfen, x = 20 oben	626,00	657,00	697,00	657,00	721,00	721,00	782,00	721,00	721,00
40.765	40.765	dto. unten	626,00	657,00	697,00	657,00	721,00	721,00	782,00	721,00	721,00
40.768	40.768	mit Riegelschloss, vorgerichtet für Bodenlager, x = 20 unten	592,00	622,00	569,00	622,00	696,00	696,00	753,00	696,00	696,00
40.767	40.767	mit Riegelschloss, vorgerichtet für RTS, x = 65 oben	610,00	628,00	669,00	628,00	696,00	696,00	757,00	696,00	696,00

**Glasdicken bitte bei Bestellung
angeben.
Die genannten Preise gelten für
ESG in 10 mm Glasdicke.
Mehrpreise für andere Glasdicken
und für VSG siehe Seite 292.**

**Anschlagtürschiene mit
Riegelschloss, vorgerichtet für
Rundzylinder, auf Anfrage.**

Eckbeschläge und Profilsysteme

Besondere Glasdicken /**Zubehor und Einzelteile fur Turschienen TP/TA EASY Safe**

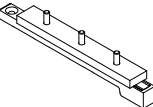
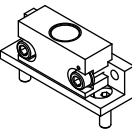
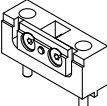
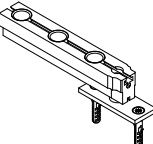
Art.-Nr.	Beschreibung	€/Stuck	€/Stuck
	Mehrpreis fur Glasdicken 10,76 / 12 / 12,76 / 13,5 / 15 / 17 / 19 mm fur ESG, TVG und VSG aus 2 x ESG. Bitte Glasdicken angeben.		
	Diese Option gilt fur alle 105 mm hohen Turschienen.		
8.40.000.100.50	Mehrpreis fur Turschienen mit Glasdicke groer 10 mm aus ESG		42,50
8.40.000.131.50	Mehrpreis fur Turschienen mit VSG Verglasung		45,00
8.40.000.106.50	Mehrpreis fur geanderten Hebel bei Anschlagturen, da von 24 mm Falztiefe abweichend (max. Flugelgewicht 80 kg, max. FB 1000 mm)		45,00
Zubehor und Einzelteile			
40.072	Turschienenburste in Lagerlange 2000 mm. Bei Verwendung innen und auen die doppelte Turschienenlange als Ma berucksichtigen.		9,60
	40.071 Einsatz fur Turschienen unten, fur dormakaba BTS/ Bodenlager, Niro		73,50
	40.567 Unterer Stahlurhebel fur Pendelturen		72,50
	40.578 oberer geteilter Einsatz fur obere Turschiene (einfachere Montage)		44,00
	40.577 Oberer Einsatz fur RTS		81,50
	40.566 Bodenlager fur Feuchtraume, ohne Bodeneinlass, kpl. mit Einsatz fur Pendelturschienen bis 100 kg.		81,50

Notizen

Türschiene TP/TA 76,5



Technische Daten	
Glasart	ESG
Glasdicke	8, 10, 12 mm
Max. Türflügelgewicht	150 kg
Schlossausführung	PZ, Rundzylinder
Anwendungen	1-/2-flügelig, Seitenteil, Oberlicht, Ganzglas-Anlage
Material	Aluminium, Edelstahl
Oberflächen	Eloxal- und RAL-Farbtöne, Messing, Edelstahl
Ihre Vorteile	Kombinierbar mit Eckbeschlägen Für Anlagen im Außenbereich geeignet Versionen für Panzerglas auf Anfrage

Eckbeschläge und Profilsysteme

184 Eckbeschlag MUNDUS Comfort

190 Eckbeschlag MUNDUS Premium

198 Eckbeschlag UNIVERSAL

207 Eckbeschlag UNIVERSAL Motion NG33

208 Drehtürbeschlag BEYOND

212 Eckbeschlag EA

218 Türschiene TP/TA EASY Safe

230 Türschiene TP/TA 76,5

238 Drehtürbeschlag MANET

246 Festverglasung Wandanschlussprofil

252 Festverglasung Wandanschluss -
Rahmensystem MR 22 + MR 28

256 Mittel- und Eckschlösser SG, Gegenkästen

Allgemeines Zubehör für den Bereich GGA

266 Klemhalter, U-Profile

267 Bodenlager, Schließbleche, Bodenbuchsen,
Profilzylinder

Beispielansicht für Türschiene

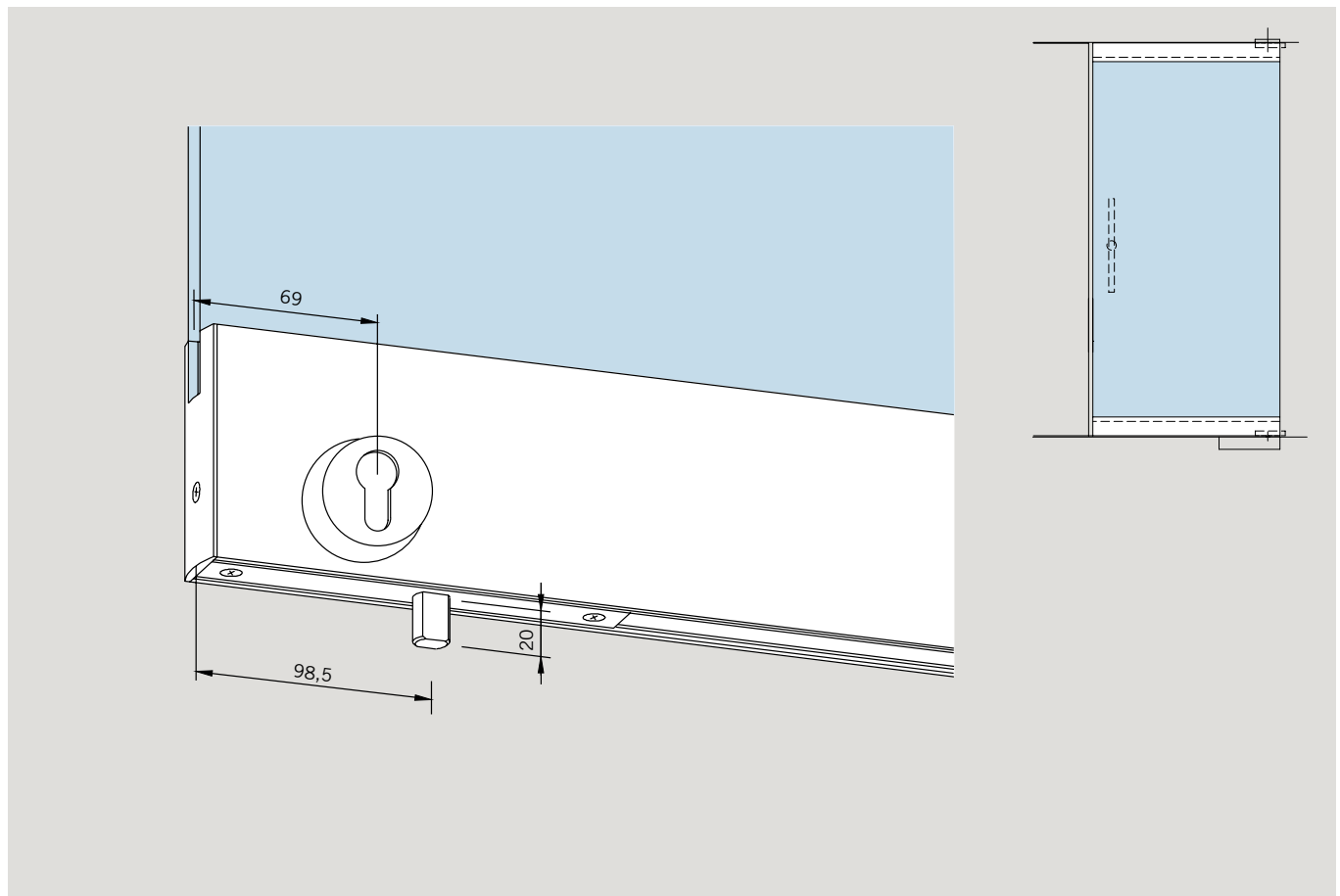

TP/TA 76,5 mm hoch, für Pendeltüren bis 1200 mm Flügelbreite, komplett für 10 mm Glasdicke als Standard

Art.-Nr. DIN L	Art.-Nr. DIN R	Beschreibung	Grund- teile (000)	LM roh (100)	LM elox EV1 (101)	LM p-besch Verkehrs- weiß (300)	LM elox Dunkel- bronze (108)	Niro satin (700)	LM elox Sonder (199)	LM p-besch Sonder- farbe (399)
			€/Stück	€/Stück	€/Stück	€/Stück	€/Stück	€/Stück	€/Stück	€/Stück
Pendeltürschiene, 76,5 mm hoch, ohne Schloss Bitte exakte Flügelbreite angeben!										
04.002	04.002	ohne Schloss, x = 55/65	oben	218,00	237,00	237,00	266,00	390,00	331,00	331,00
04.001	04.001	dto.	unten	218,00	237,00	237,00	266,00	390,00	331,00	331,00
04.004	04.004	ohne Schloss, vorgerichtet für dormakaba BTS, mit Zapfen, x = 18	oben	309,00	327,00	327,00	357,00	478,00	438,00	438,00
04.003	04.003	dto.	unten	309,00	327,00	327,00	357,00	478,00	438,00	438,00
04.007	04.007	ohne Schloss, vorgerichtet für Bodenlager, x = 18	unten	277,00	296,00	296,00	322,00	448,00	406,00	406,00
04.006	04.006	ohne Schloss, vorgerichtet für dormakaba RTS, x = 65	oben	281,00	303,00	303,00	339,00	457,00	408,00	408,00
Pendeltürschiene, 76,5 mm hoch, mit nach unten bzw. oben schließendem PZ-Riegelschloss Bitte exakte Flügelbreite angeben!										
04.012	04.012	mit Riegelschloss, x = 55/65	oben	441,00	470,00	470,00	611,00	698,00	634,00	634,00
04.011	04.011	dto.	unten	441,00	470,00	470,00	611,00	698,00	634,00	634,00
04.014	04.014	mit Riegelschloss, vorgerichtet für dormakaba BTS, mit Zapfen, x = 18	oben	530,00	560,00	560,00	720,00	788,00	727,00	727,00
04.013	04.013	dto.	unten	530,00	560,00	560,00	720,00	788,00	727,00	727,00
04.017	04.017	mit Riegelschloss, vorgerichtet für Bodenlager, x = 18	unten	498,00	527,00	527,00	560,00	754,00	692,00	692,00
04.016	04.016	mit Riegelschloss, vorgerichtet für dormakaba RTS, x = 65	oben	505,00	535,00	535,00	567,00	761,00	692,00	692,00
		Mehrprijs pro Türschiene bei Ausführung 8 und 12 mm		5,20						

Eckbeschläge und Profilsysteme

TP/TA 76,5 mm hoch, für Anschlagtüren mit 24 mm Falztiefe, bis 1100 mm Flügelbreite, Hebelmaß 40 mm, komplett für 10 mm Glasdicke als Standard

Art.-Nr. DIN L	Art.-Nr. DIN R	Beschreibung		Grund- teile (000)	LM roh (100)	LM elox EV1 (101)	LM p-besch Verkehrs- weiß (300)	LM elox Dunkel- bronze (108)	Niro satin (700)	LM elox Sonder (199)	LM p-besch Sonder- farbe (399)
				€/Stück	€/Stück	€/Stück	€/Stück	€/Stück	€/Stück	€/Stück	€/Stück
<p>Anschlagtürschiene, 76,5 mm hoch, für 24 mm Falztiefe, ohne Schloss Farbnr. 700 = Hebel in LM ähnl. Niro matt C 31 (113), Bitte exakte Flügelbreite angeben!</p>											
04.036	04.038	ohne Schloss, beidseitig freie Glaskante	oben	289,00	312,00	312,00	342,00	528,00	423,00	423,00	
04.035	04.037	dto.	unten	289,00	312,00	312,00	342,00	528,00	423,00	423,00	
04.040	04.042	ohne Schloss, einseitig freie Glaskante	oben	278,00	297,00	297,00	330,00	508,00	408,00	408,00	
04.039	04.041	dto.	unten	278,00	297,00	297,00	330,00	508,00	408,00	408,00	
<p>Anschlagtürschiene, 76,5 mm hoch, für 24 mm Falztiefe, mit PZ-Schloss Farbnr. 700 = Hebel in LM ähnl. Niro matt C 31 (113), Bitte exakte Flügelbreite angeben!</p>											
04.056	04.058	mit Riegelschloss nach unten bzw. oben schließend, beidseitig freie Glaskante	oben	513,00	542,00	542,00	581,00	837,00	708,00	708,00	
04.055	04.057	dto.	unten	513,00	542,00	542,00	581,00	837,00	708,00	708,00	
04.060	04.062	mit Riegelschloss nach unten bzw. oben schließend, einseitig freie Glaskante	oben	502,00	528,00	528,00	567,00	815,00	692,00	692,00	
04.059	04.061	dto.	unten	502,00	528,00	528,00	567,00	815,00	692,00	692,00	
		Mehrpriß pro Türschiene bei Ausführung 8 und 12 mm		5,20							

Eckbeschläge und Profilsysteme

TP/TA 76,5 mm hoch, für Anschlagtüren ohne Falz bis 1200 mm Flügelbreite, Hebelmaß 34 mm, Seitenteilschienen, komplett für 10 mm Glasdicke als Standard

Art.-Nr. DIN L	Art.-Nr. DIN R	Beschreibung		Grund- teile (000)	LM roh (100)	LM elox EV1 (101)	LM p-besch Verkehrs- weiß (300)	LM elox Dunkel- bronze (108)	Niro satin (700)	LM elox Sonder (199)	LM p-besch Sonder- farbe (399)
				€/Stück	€/Stück	€/Stück	€/Stück	€/Stück	€/Stück	€/Stück	€/Stück
Anschlagtürschienen, 76,5 mm hoch, ohne Falz, ohne Schloss Farbnr. 700 = Hebel in LM ähnl. Niro matt C 31 (113), Bitte exakte Flügelbreite angeben!											
04.032	04.034	ohne Schloss	oben		265,00	285,00	285,00	315,00	484,00	389,00	389,00
04.031	04.033	dto.	unten		265,00	285,00	285,00	315,00	484,00	389,00	389,00
Anschlagtürschienen, 76,5 mm hoch, ohne Falz, mit PZ-Schloss Farbnr. 700 = Hebel in LM ähnl. Niro matt C 31 (113), Bitte exakte Flügelbreite angeben!											
04.052	04.054	mit Riegelschloss, nach unten bzw. oben schließend	oben		488,00	515,00	515,00	551,00	793,00	675,00	675,00
04.051	04.053	dto.	unten		488,00	515,00	515,00	551,00	793,00	675,00	675,00
Seitenteilschienen, 76,5 mm hoch, Bitte exakte Flügelbreite angeben!											
04.202	04.202	mit Ausgleichsprofil, oben 3 mm, unten 7 mm, bis ca. 6000 mm Länge	oben	€/m	210,00	231,00	231,00	264,00	361,00	325,00	325,00
04.201	04.201	dto.	unten	€/m	210,00	231,00	231,00	264,00	361,00	325,00	325,00
		Mehrpriß pro Türschiene bei Ausführung 8 und 12 mm			5,20						





TP/TA 76,5 mm hoch, für Pendeltüren bis 1200 mm Flügelbreite, komplett für 10 mm Glasdicke als Standard

Art.-Nr. DIN L	Art.-Nr. DIN R	Beschreibung		Grund- teile (000)	LM roh (100)	LM elox EV1 (101)	LM p-besch Verkehrs- weiß (300)	LM dunkel- bronze DB 14 elox (108)	Niro satin (700)	LM elox Sonder (199)	LM p-besch Sonder- farbe (399)
				€/Stück	€/Stück	€/Stück	€/Stück	€/Stück	€/Stück	€/Stück	€/Stück
<p>Pendeltürschiene, 76,5 mm hoch, mit nach unten bzw. oben schließendem Riegelschloss, vorger. für Rundzylinder Bitte exakte Flügelbreite angeben!</p>											
04.064	04.064	mit Riegelschloss, x = 55/65	oben	468,00	497,00	497,00	637,00	725,00	664,00	664,00	
04.063	04.063	dto.	unten	468,00	497,00	497,00	637,00	725,00	664,00	664,00	
04.066	04.066	mit Riegelschloss, vorgerichtet für dormakaba BTS, mit Zapfen, x = 18	oben	558,00	588,00	588,00	745,00	815,00	754,00	754,00	
04.065	04.065	dto.	unten	558,00	588,00	588,00	745,00	815,00	754,00	754,00	
04.068	04.068	mit Riegelschloss, vorgerichtet für Bodenlager, x = 18	unten	525,00	552,00	552,00	589,00	783,00	716,00	716,00	
04.067	04.067	mit Riegelschloss, vorgerichtet für dormakaba RTS, x = 65	oben	530,00	560,00	560,00	595,00	788,00	716,00	716,00	
		Mehrprijs pro Türschiene bei Ausführung 8 und 12 mm		5,20							

Anschlagtürschiene mit Riegelschloss, vorgerichtet für Rundzylinder, auf Anfrage!

Eckbeschläge und Profilsysteme

Zubehör für Türschiene TP/TA 76,5

Art.-Nr.	Beschreibung	Grundteile (000)	LM roh (100)	LM elox EV1 (101) LM p-besch Verkehrsweiß (300)	LM dunkelbronze DB 14 elox (108)	LM elox ähnl Niro satin (113)	LM elox Sonder (199)	€/Stück	€/Stück	€/Stück	€/Stück	€/Stück	€/Stück
Ersatzteile													
	04.600	Türschienebürste montiert als Zusatz zur Türschiene, Preis für Flügelbreite bis 1200 mm, über 1200 mm auf Anfrage						oben / unten	87,00				
	04.604	Einsatz für Türschiene für dormakaba BTS/ Bodenlager, Niro						unten	24,00				
	04.605	Unterer Stahltürhebel, in Türschiene montiert, für Pendeltüren – normal frequentiert, bei max. Flügelgewicht 150 kg, max. FB 1400 mm – stark frequentiert, bei max. Flügelgewicht 120 kg, max. FB 1200 mm x = 55/65 mm (Bitte angeben)						unten	70,00				
	04.606	oberer geteilter Einsatz für obere Türschiene (einfachere Montage)						oben	43,00				
	04.607	Gummidichtung für Türschiene in Fixlängen						oben / unten	€/m 4,20				
	04.608	dto., Lagerlänge 200 m (= 1 Rolle)						oben / unten	708,00				
	04.950	Mehrpreis für einseitigen Gehrungsschnitt							46,00				
	01.136	Bodenlager für Feuchträume, ohne Bodeneinlass, kpl. mit Einsatz für Pendeltürschiene bis 100 kg.						unten	71,00				
	04.900	Mehrpreis für geänderten Hebel bei Anschlagtüren, da von 24 mm Falztiefe abweichend (max. Flügelgewicht 80 kg, max. FB 1000 mm)							10,00	12,00	15,00	⁽⁷⁰⁰⁾ 39,00	17,50

Notizen

MANET



Achtung: Die in diesem Kapitel aufgeführten Produkte sind ausschließlich für den nicht zustimmungspflichtigen Glasbau vorgesehen.



reddot design award

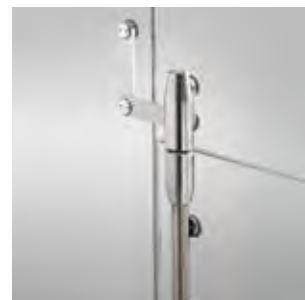

Technische Daten	
Glasart	ESG, VSG aus ESG
Glasdicke	10, 12 und 13,5 mm
Max. Türflügelgewicht	80 kg für Sets mit Kurzausführung 100 kg für Ausführungen mit durchgehender Drehstange
Schlossausführung	MANET Schlösser
Anwendungen	1-/2-flügelig, Seitenteil, Oberlicht, Ganzglas-Anlage
Material	Edelstahl (Werkstoff 1.4305) (Nicht für Schwimm- und Solebäder)
Oberflächen	Edelstahl matt
Ihre Vorteile	Nachjustierbarkeit ohne Demontage

Eckbeschläge und Profilsysteme

- 184** Eckbeschlag MUNDUS Comfort
- 190** Eckbeschlag MUNDUS Premium
- 198** Eckbeschlag UNIVERSAL
- 207** Eckbeschlag UNIVERSAL Motion NG33
- 208** Drehtürbeschlag BEYOND
- 212** Eckbeschlag EA
- 218** Türschiene TP/TA EASY Safe
- 230** Türschiene TP/TA 76,5
- 238** Drehtürbeschlag MANET
- 246** Festverglasung Wandanschlussprofil
- 252** Festverglasung Wandanschluss - Rahmensystem MR 22 + MR 28
- 256** Mittel- und Eckschlösser SG, Gegenkästen

Allgemeines Zubehör für den Bereich GGA

- 266** Klemmhalter, U-Profile
- 267** Bodenlager, Schließbleche, Bodenbuchsen, Profilylinder

Beispielansicht für MANET

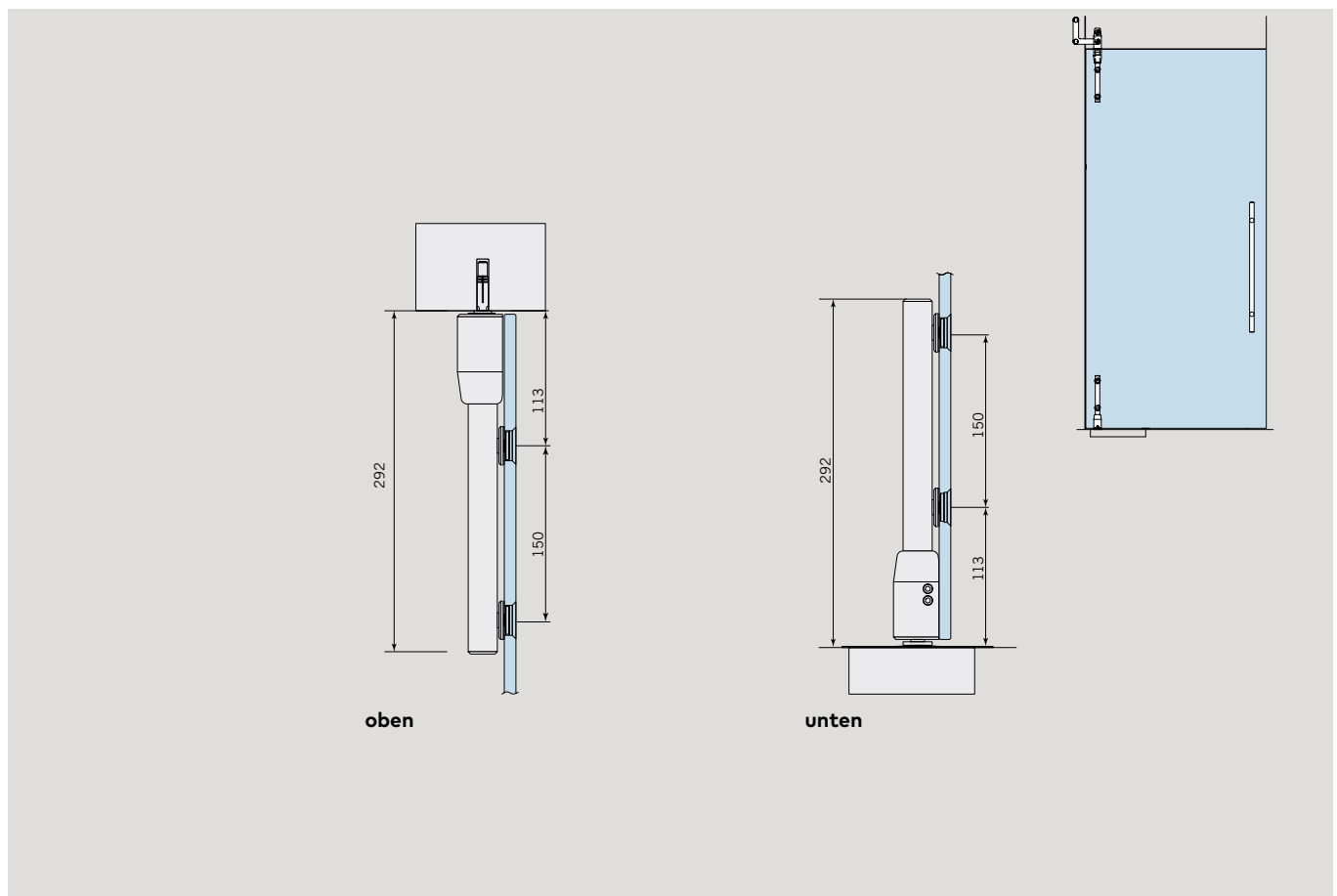

Set 1

Niro satin (700)

Art.-Nr.	Beschreibung	€/Stück
----------	--------------	---------

Komplett-Sets



29.910 Set 1 mit **versenkten** Punkthaltern

bestehend aus:
Drehstangenpaar oben/unten, Kurzausführung

einschließlich:
4 Punkthalter für Drehstange,
1 Drehbeschlag oben,
1 Drehlager unten
für dormakaba BTS/Bodenlager
1 oberes Drehlager (PT25)

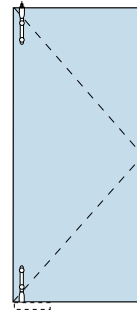

361,00

Eckbeschläge und Profilsysteme

Anwendungsbeispiele für Set 1

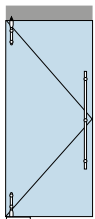

Anlagentyp 1

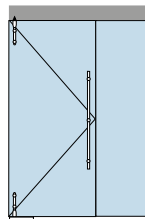

Anlagentyp 2

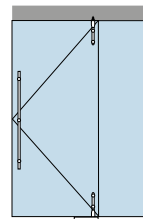

Anlagentyp 3

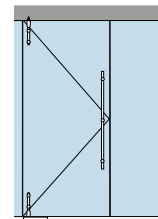

Anlagentyp 4

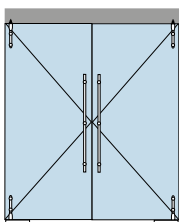

Anlagentyp 5

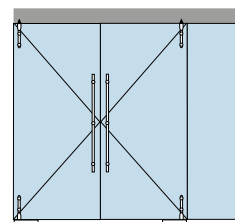

Anlagentyp 6

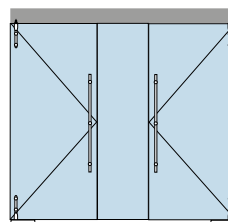

Anlagentyp 7

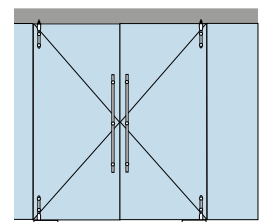

Anlagentyp 8





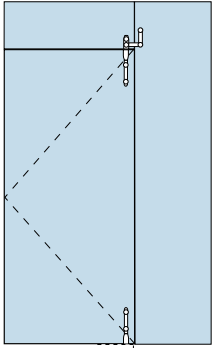



Set 3

Niro
satin
(700)

Art.-Nr.	Beschreibung	€/Stück
Komplett-Sets		
Drehtür MANET mit Oberlicht für 10 – 13,5 mm Glasdicke		
29.914	SET 3 mit versenkten Punkthaltern	541,00
	<p>bestehend aus: Drehstangenpaar oben/unten, Kurzausführung</p> <p>einschließlich: 4 Punkthalter für Drehstange, 1 Drehbeschlag oben, 1 Drehlager unten für dormakaba BTS/Bodenlager</p>	
		









Komponenten für Drehtüren

Niro
satin
(700)

Art.-Nr.	Beschreibung	€/Stück
	29.551 Drehstange, gebohrt , Fixlänge	€/m 221,00
29.460	Punkthalter zur Drehstangen-/ Laufschienebefestigung am Glas, versenkt, 10-13,5 mm Glas starr	20,00
29.462	dto. zentrierend	29,50
	29.545 Drehbeschlag für dormakaba BTS (max. EN 4) / Bodenlager Nullage justierbar	96,50
	21.310 Drehbeschlag für Oberlicht- und Deckenanbindung	77,00
	21.319 Drehbeschlag für Deckenanbindung, einstellbar	122,00
	29.333 Drehlageraufnahme für Oberlicht mit versenkten Punkthaltern für 10-13,5 mm Glas	150,00
	29.330 Oberlicht-/Seitenteilverbinder rechts/links, mit Drehlageraufnahme, Komplettbeschlag, mit versenkten Punkthaltern für 10-13,5 mm Glas	282,00
	29.320 Oberlicht-/Seitenteilverbinder rechts/links mit versenkten Punkthaltern für 10-13,5 mm Glas	182,00
	21.334 Anschlag für Drehtür für Deckenbefestigung	59,00
	29.335 Anschlag im Oberlicht (innen/außen), 10-13,5 mm Glas	99,50







Komponenten für Drehtüren

Grund-
teile
(000) Niro
satin
(700)

Art.-Nr.	Beschreibung	€/Stück	€/Stück
	29.337 Deckenverbinder (tragende Funktion max. 35 kg/Stück) für 10-13,5 mm Glas mit versenktem Punkthalter		123,00
	29.145 Winkelverbindung 90° Glas/Decke oder Glas/Boden, für 10-13,5 mm Glas (nur stützende Funktion)		78,50
	Winkelverbindung 90°-180° Glas/Glas, für 8 - 13,5 mm Glas, mit Verbindungsachse 60 mm		95,00
29.130	Verbindungsachse 103 mm		95,00
	Winkelverbindung 90°-180° Glas/Wand, für 8 - 13,5 mm Glas, mit Verbindungsachse 60 mm		102,00
29.158	Verbindungsachse 103 mm		102,00
	01.115 PT 25 Zapfen, 15 mm Ø, mit Dübel		6,30
	01.117 PT 21, oberes Lager mit hochdrehbaren Bolzen		47,50
	01.123 PT 24, Anschraubplatte , 3 mm mit Bolzen, zum Aufschrauben auf das Mauerwerk		26,50
	29.950 Bodentürstopper		40,00

Zubehör

Grund-
teile
(000) Niro
satin
(700)

	Art.-Nr.	Beschreibung	€/Stück	€/Stück
	21.449	Eckschloss mit PZ-Rosette auf Schlosseite für 8 - 13,5 mm Glas		185,00
	05.194	Exzenterbuchse für Eckschloss 21.449	28,00	
	14.206	Profilzylinder 66 mm Zylinderlänge (30,5 + 35,5 mm) für Eckschloss 21.449	26,00	
	05.190	Schließblech	16,50	
	29.217	5 Stück Punkthalterdeckel mit Feder	26,00	
	21.134	Handwerkzeug für MANET-Punkthalter	15,00	

Notizen

Wandanschlussprofil



Technische Daten	
Glasart	ESG
Glasdicke	8 - 19 mm
Max. Traglast	15 kg pro Klemmstück
Anwendungen	Zur Befestigung von Seitenteilen und Oberlichtern
Material	Basisprofil Aluminium, Deckprofil Aluminium oder Edelstahl
Oberflächen	Eloxal- und RAL-Farbtöne, Edelstahl
Ihre Vorteile	Sichere Umfassung von Ganzglas-Anlagen Einfache Montage

Eckbeschläge und Profilsysteme

- 184** Eckbeschlag MUNDUS Comfort
- 190** Eckbeschlag MUNDUS Premium
- 198** Eckbeschlag UNIVERSAL
- 207** Eckbeschlag UNIVERSAL Motion NG33
- 208** Drehtürbeschlag BEYOND
- 212** Eckbeschlag EA
- 218** Türschienen TP/TA EASY Safe
- 230** Türschienen TP/TA 76,5
- 238** Drehtürbeschlag MANET
- 246** Festverglasung Wandanschlussprofil
- 252** Festverglasung Wandanschluss - Rahmensystem MR 22 + MR 28
- 256** Mittel- und Eckschlösser SG, Gegenkästen



Allgemeines Zubehör für den Bereich GGA

- 266** Klemmhalter, U-Profile
- 267** Bodenlager, Schließbleche, Bodenbuchsen, Profilylinder

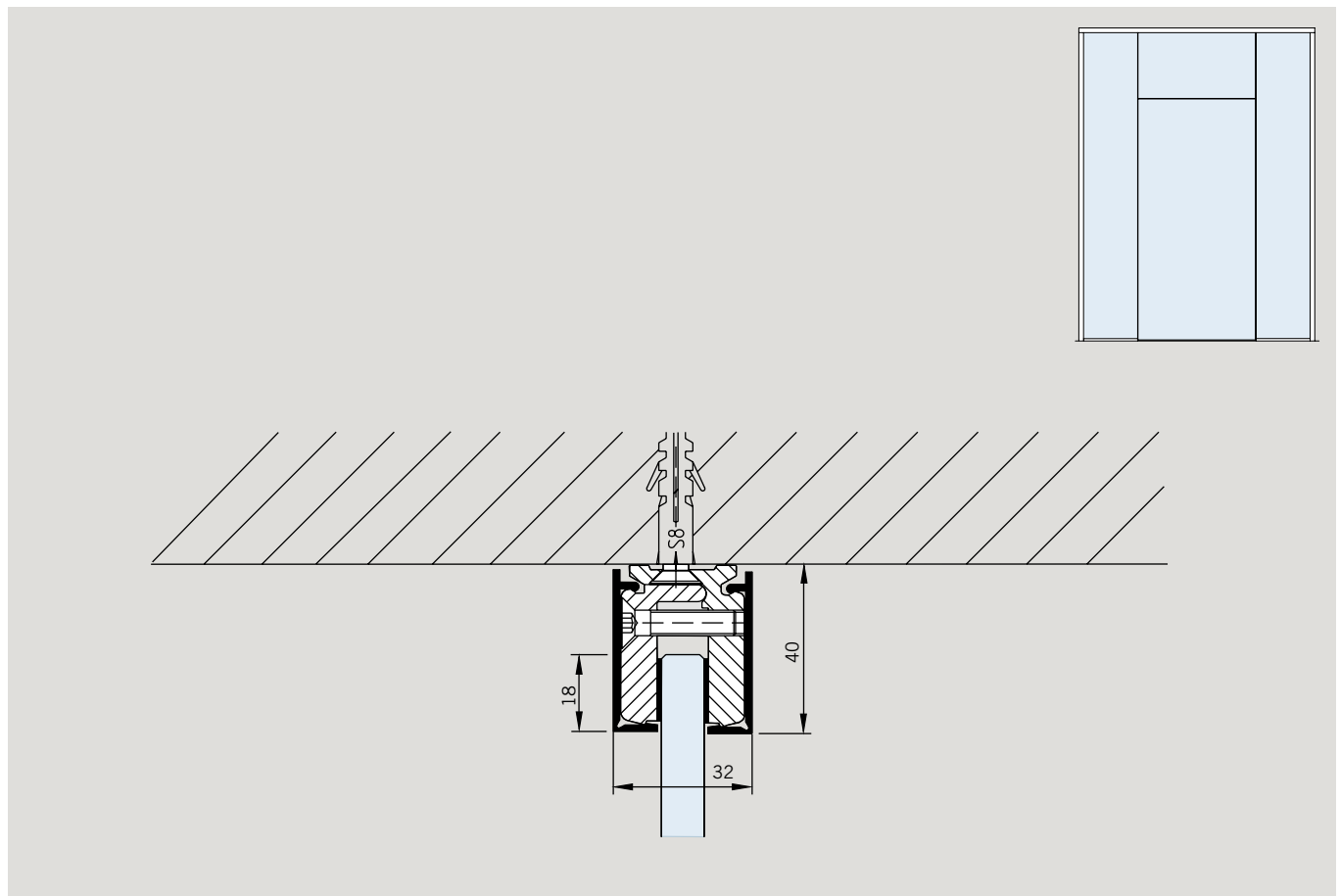
Beispielansicht für Wandanschlussprofil



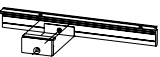

Einzelkomponenten





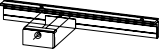

Art.-Nr.	Beschreibung	Grund- teile (000)	LM roh (100)	LM elox Silber (150)	LM p-besch Verkehrs- weiß (300)	LM elox ähnl Niro satin (157)	Niro satin (700) Niro poliert (701)	LM elox Sonder (199)	LM p-besch Sonder- farbe (399)
	Grundprofil gebohrt , einschl. Schrauben, Klemmstück und Zwischenlagen, in 6000 mm Lagerlänge								
07.042	Grundprofil für 8 mm Glasdicke	366,00							
07.001	Grundprofil für 10 mm Glasdicke	337,00							
07.002	Grundprofil für 12 mm Glasdicke	388,00							
07.045	Grundprofil für 12,7 mm Glasdicke	417,00							
07.046	Grundprofil für 13,5 mm Glasdicke	417,00							
07.047	Grundprofil für 15 mm Glasdicke	417,00							
07.048	Grundprofil für 17 mm Glasdicke	417,00							
07.049	Grundprofil für 19 mm Glasdicke	417,00							
07.090	Grundprofil für 22 mm Glasdicke	417,00							
	Hinweis: Toleranz der Glasdicke +/- 0,5mm								
	Grundprofil gebohrt, als Sicherheitsausführung auf Glasbohrung, einschl. Schrauben, Klemmstücke und Zwischenlagen, in 6000 mm Lagerlänge								
07.060	Grundprofil für 8 mm Glasdicke	407,00							
07.061	Grundprofil für 10 mm Glasdicke	373,00							
	Deckprofil zum Aufklipsen in 6000 mm Lagerlänge								
07.003		54,00	65,50	65,50	109,00	128,00	109,00	109,00	
	Füllstab 10 x 12 mm für Wandanschlussprofil , in 6000 mm Lagerlänge								
07.006		59,00	61,50		103,00		103,00	103,00	

Eckbeschläge und Profilsysteme

Einzelkomponenten

Art.-Nr.	Beschreibung	Grund- teile (000)	LM roh (100)	LM elox Silber (150)	LM p-besch Verkehrs- weiß (300)	LM elox ähnl Niro satin (157)	Niro satin (700) Niro poliert (701)	LM elox Sonder (199)	LM p-besch Sonder- farbe (399)
	Grundprofil gebohrt , einschl. Schrauben, Klemmstück und Zwischenlage, in Fixlängen								
07.050	Grundprofil für 8 mm Glasdicke								
07.051	Grundprofil für 10 mm Glasdicke								
07.052	Grundprofil für 12 mm Glasdicke								
07.055	Grundprofil für 12,7 mm Glasdicke								
07.056	Grundprofil für 13,5 mm Glasdicke								
07.057	Grundprofil für 15 mm Glasdicke								
07.058	Grundprofil für 17 mm Glasdicke								
07.059	Grundprofil für 19 mm Glasdicke								
07.091	Grundprofil für 22 mm Glasdicke								
	Hinweis: Toleranz der Glasdicke +/- 0,5mm								
	Grundprofil gebohrt, als Sicherheitsausführung auf Glasbohrung, einschl. Schrauben, Klemmstücke und Zwischenlagen, in Fixlängen								
07.066	Grundprofil für 8 mm Glasdicke								
07.067	Grundprofil für 10 mm Glasdicke								
	Deckprofil zum Aufklipsen in Fixlängen								
07.053									
	Füllstab 10 x 12 mm für Wandanschlussprofil in Fixlängen								
07.054									

Einzelkomponenten

Art.-Nr.	Beschreibung	Grund- teile (000)	LM roh (100)	LM elox Silber (150)	LM p-besch Verkehrs- weiß (300)	LM elox ähnl Niro satin (157)	Niro satin (700) Niro poliert (701)	LM elox Sonder (199)	LM p-besch Sonder- farbe (399)
Zusätzliches Klemmstück mit Schraube und Zwischenlage									
	07.043 für 8 mm Glasdicke								
	07.044 für 10 mm Glasdicke								
	07.005 für 12 mm Glasdicke								
	07.085 für 12,7 mm Glasdicke								
	07.086 für 13,5 mm Glasdicke								
	07.087 für 15 mm Glasdicke								
	07.088 für 17 mm Glasdicke								
	07.089 für 19 mm Glasdicke								
	07.094 für 22 mm Glasdicke								
Zusätzliches Klemmstück für Sicherheitsaus- führung auf Glasbohrung, mit Schraube und Zwischenlage									
	07.063 für 8 mm Glasdicke								
	07.064 für 10 mm Glasdicke								
	07.007 Endkappe für 8 – 10 mm Glasdicke		8,00	9,40	9,40	15,00	20,00	15,00	15,00
	07.044 Endkappe für 12 – 13,5 mm Glasdicke		10,50	12,50	12,50	17,50	23,00	17,50	17,50
	07.065 Endkappe für 15 – 19 mm Glasdicke		10,50	12,50			23,00	17,50	17,50
	07.092 U-Profil 20 x 20 x 20 x 2 mm Lagerlänge 6000 mm		€/Stück 36,00	€/Stück 51,50	(101) €/Stück 51,50	€/Stück 88,00		€/Stück 91,50	€/Stück 91,50
	07.093 Fixlänge		€/m 7,40	€/m 10,50	€/m 10,50	€/m 17,50		€/m 18,00	€/m 18,00
	07.097 U-Profil 30 x 20 x 30 x 2 mm Lagerlänge 6000 mm		€/Stück 70,50	€/Stück 70,50	(101) €/Stück 125,00	€/Stück 125,00		€/Stück 128,00	€/Stück 128,00
	07.096 Fixlänge		€/m 15,00	€/m 15,00	€/m 26,50	€/m 26,50		€/m 27,00	€/m 27,00

Notizen

MR 22 + MR 28 Rahmensystem



Technische Daten	
Glasart	ESG
Glasdicke	8, 10 mm
Traglast	keine Lastabtragung
Anwendungen	Zur Befestigung von Ganzglaselementen
Material	Aluminium
Oberflächen	Eloxaltöne (LM silber EV1, LM ähnl. Niro matt C31)
Ihre Vorteile	Sprossenprofile für MR 28 Segmentierte Anlagen mit MR 28

Eckbeschläge und Profilsysteme

- 184** Eckbeschlag MUNDUS Comfort
- 190** Eckbeschlag MUNDUS Premium
- 198** Eckbeschlag UNIVERSAL
- 207** Eckbeschlag UNIVERSAL Motion NG33
- 208** Drehtürbeschlag BEYOND
- 212** Eckbeschlag EA
- 218** Türschienen TP/TA EASY Safe
- 230** Türschienen TP/TA 76,5
- 238** Drehtürbeschlag MANET
- 246** Festverglasung Wandanschlussprofil
- 252** Festverglasung Wandanschluss -
Rahmensystem MR 22 + MR 28
- 256** Mittel- und Eckschlösser SG, Gegenkästen





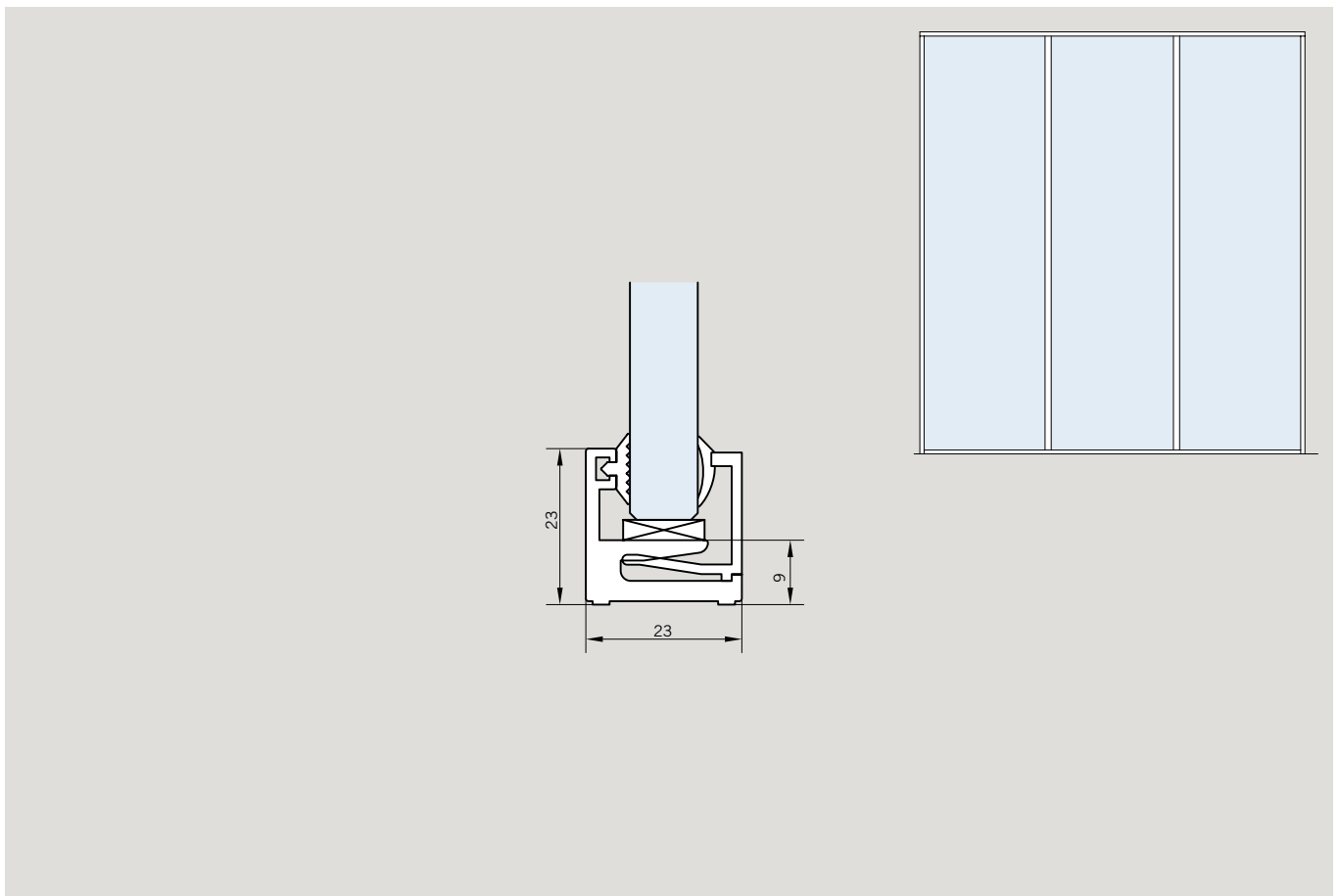

Allgemeines Zubehör für den Bereich GGA

- 266** Klemmhalter, U-Profile
- 267** Bodenlager, Schließbleche, Bodenbuchsen,
Profilzylinder

Beispielansicht für MR 22 / MR 28

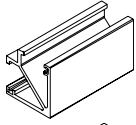
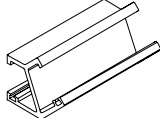

Einzelkomponenten

		LM roh (100)	LM elox EV1 (101)	LM elox ähnl Niro satin (113)
Art.-Nr.	Beschreibung	€/m	€/m	€/m
	07.240 MR 22 Wandanschlussprofil Glaskeilprofil und Anlageprofil müssen separat bestellt werden Lagerlänge (6000 mm)	€/Stück 121,00	€/Stück 154,00	€/Stück 245,00
	07.250 MR 22 Wandanschlussprofil inkl. Glaskeil- und Anlageprofil für 8/10 mm Glas Fixlänge	36,50	42,00	60,50
	07.241 MR 28 Wandanschlussprofil Glaskeilprofil und Anlageprofil müssen separat bestellt werden Lagerlänge (6000 mm)	€/Stück 136,00	€/Stück 202,00	€/Stück 270,00
	07.251 MR 28 Wandanschlussprofil inkl. Glaskeil- und Anlageprofil für 8/10 mm Glas Fixlänge	39,50	51,50	65,00
	07.242 MR 28 Sprossenprofil 180° Glaskeilprofil und Anlageprofil müssen separat bestellt werden Lagerlänge (6000 mm)	€/Stück 77,00	€/Stück 99,50	€/Stück 157,00
	07.252 MR 28 Sprossenprofil 180° inkl. Glaskeil- und Anlageprofil für 8/10 mm Glas Fixlänge,	38,00	41,50	54,00
	07.258 MR 28 Sprossenprofil 90° Lagerlänge (6000 mm)	€/Stück 286,00	€/Stück 395,00	
	07.259 MR 28 Sprossenprofil 135° Lagerlänge (6000 mm)	€/Stück 245,00	€/Stück 315,00	

Achtung: Es werden nur gerade Schnitte geliefert.
Bei Bestellungen sind Materialzugaben für die bauseitigen
Gehrungsschnitte durch den Kunden zu berücksichtigen.
Das Sprossenprofil muss zusätzlich auf beiden Seiten
bearbeitet werden.
Bitte Montageanleitung beachten.

Einzelkomponenten

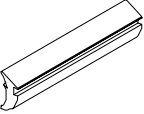
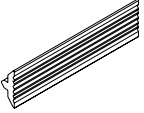
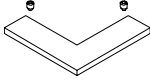
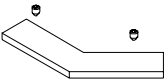
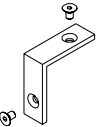
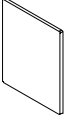
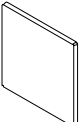
Art.-Nr.	Beschreibung	€/Stück	€/Stück	€/Stück
			Grund- teile (000)	LM elox EV1 (101)
				LM elox ähnl Niro satin (113)
		€/m		
	07.253 Glaskeilprofil 2 mm Fixlänge für 10 mm Glas	3,50		
	07.263 auf 50 m Rolle, für 10 mm Glas	3,40		
	07.254 Glaskeilprofil 4 mm Fixlänge für 8 mm Glas	3,50		
	07.264 auf 25 m Rolle, für 8 mm Glas	3,40		
	07.255 Anlageprofil 2 mm Fixlänge für 8/10 mm Glas	2,70		
	07.265 auf 50 m Rolle, für 8/10 mm Glas	2,60		
	07.256 Anlageprofil 4 mm Fixlänge für 6/8 mm Glas	2,70		
	07.266 auf 50 m Rolle, für 6/8 mm Glas	2,60		
	07.248 Eckverbinder für MR 28 Sprossenprofil 90°		30,50	
	07.249 Eckverbinder für MR 28 Sprossenprofil 135°		30,50	
	07.247 Eckverbinder MR 28 MR 28 Wandanschlussprofil Set à 4 Stück		40,00	
	07.245 Stirnabdeckung MR 22		8,30	10,50
	07.246 Stirnabdeckung MR 28		8,30	10,50

SG Mittel- und Eckschlösser



Technische Daten	
Glasart	ESG
Glasdicke	8, 10, 12 mm
Schlossausführung	SG
Anwendungen	1-/2-flügelig, Seitenteil, Oberlicht, Ganzglasanlage
Material	Aluminium, Edelstahl, Messing
Oberflächen	Eloxal- und RAL-Farbtöne, Messingfarbtöne
Ihre Vorteile	Zuverlässige Gebrauchseigenschaften Ausgewählte Schlösser getestet in Anlehnung an DIN EN 18251 Ausgewählte Schlösser für Panik Ausführungen

Eckbeschläge und Profilsysteme

- 184** Eckbeschlag MUNDUS Comfort
- 190** Eckbeschlag MUNDUS Premium
- 198** Eckbeschlag UNIVERSAL
- 207** Eckbeschlag UNIVERSAL Motion NG33
- 208** Drehtürbeschlag BEYOND
- 212** Eckbeschlag EA
- 218** Türschiene TP/TA EASY Safe
- 230** Türschiene TP/TA 76,5
- 238** Drehtürbeschlag MANET
- 246** Festverglasung Wandanschlussprofil
- 252** Festverglasung Wandanschluss - Rahmensystem MR 22 + MR 28
- 256** Mittel- und Eckschlösser SG, Gegenkästen

Allgemeines Zubehör für den Bereich GGA

- 266** Klemmhalter, U-Profile
- 267** Bodenlager, Schließbleche, Bodenbuchsen, Profilylinder



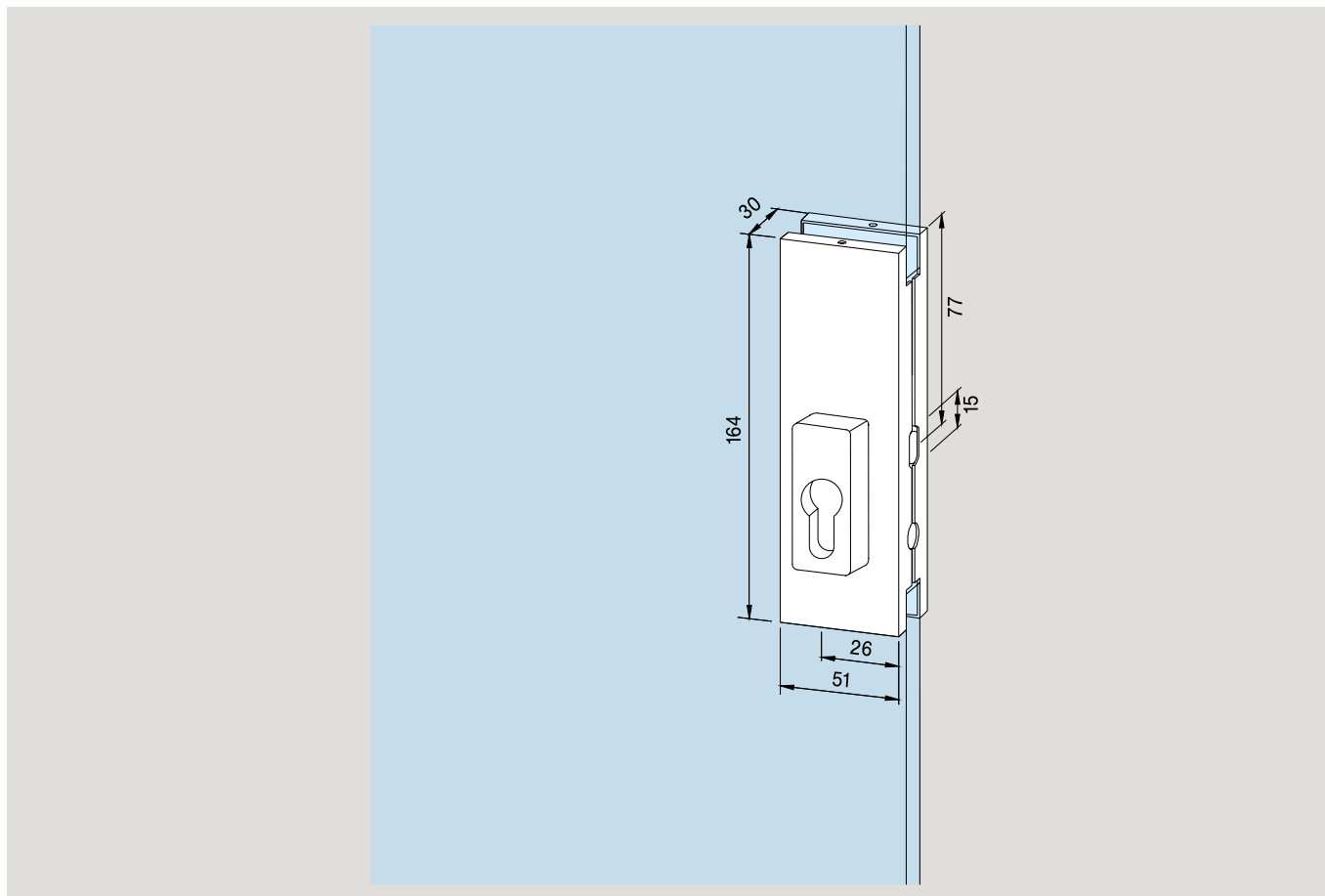

Beispielansicht für SG

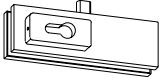
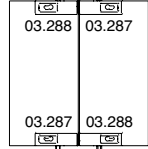

Eckbeschläge und Profilsysteme

Schlösser und Gegenkästen für 10 mm Glasdicke

LM elox EV1 (101) MS poliert (503) Niro satin (700) Niro poliert (701) LM elox Sonder (199) LM p-besch Sonderfarbe (399)

Art.-Nr.	Beschreibung	DIN	€/Stück	€/Stück	€/Stück	€/Stück	€/Stück	€/Stück	
Einzelkomponenten									
	03.206 Eckschloss US 10		109,00	155,00	155,00	174,00	153,00	153,00	
	03.288 Eckschloss US 10 für Profil-Halbzylinder, -L oben, -R unten		109,00		155,00		153,00	153,00	
	03.287 dto., -L unten, -R oben		109,00		155,00		153,00	153,00	
	03.230 Oberlicht-Gegenkasten GK 30		113,00		163,00		159,00	159,00	
	03.245 Oberlicht-Gegenkasten, doppelt GK 20, bestehend aus: 2 x GK 30 mit Gewindestift		182,00		277,00	307,00	258,00	258,00	
	03.250 Winkel-Oberlicht-Gegenkasten GK 40		136,00		193,00	217,00	193,00	193,00	
	03.215 Mittelschloss US 20		114,00	164,00	164,00	182,00	162,00	162,00	
	03.290 Mittelschloss US 20 für Profil-Halbzylinder	-L	114,00		164,00		162,00	162,00	
	03.289 dto.	-R	114,00		164,00		162,00	162,00	
	03.224 Gegenkasten GK 50		113,00	163,00	163,00		159,00	159,00	





Schlösser und Gegenkästen für 10 mm Glasdicke

LM elox EV1 (101) Niro satin (700) LM elox Sonder (199) LM p-besch Sonderfarbe (399)

Art.-Nr.	Beschreibung	€/Stück	€/Stück	€/Stück	€/Stück
	03.340 Eckschloss US 10 vorgerichtet für Rundzylinder	126,00	168,00	171,00	171,00
	03.345 Eckschloss US 20 vorgerichtet für Rundzylinder	126,00	168,00	171,00	171,00
	03.247 Oberlicht-Gegenkasten doppelt GK 20, bestehend aus 2 x GK 30 mit Gewindestift, mit Anschlag innen/außen	300,00	378,00	410,00	410,00

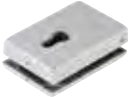
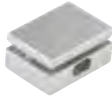
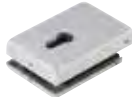
Eckbeschläge und Profilsysteme

Schlösser und Gegenkästen für 10 mm Glasdicke

Art.-Nr.	Beschreibung	LM elox EV1 (101) LM elox Silber (150)	LM elox ähnl Niro satin (157)	LM elox Sonder (199)	LM p-besch Sonderfarbe (399)
		€/Stück	€/Stück	€/Stück	€/Stück
Einzelkomponenten					
	05.100 Eckschloss für PZ vorgerichtet, für 8, 10 und 12 mm Glasdicke	100,00	140,00	140,00	140,00
	05.116 dto., für Profil-Halbzylinder vorgerichtet, UV außen, PZ innen	113,00	157,00	157,00	157,00
	05.108 Gegenkasten zu 05.100 und 05.116, für 1 Flügel	56,50		91,00	91,00
	05.103 Eckschloss für PZ vorgerichtet, mit gekürzter Gegenplatte, für 8, 10 und 12 mm Glasdicke	118,00	166,00	166,00	166,00
	05.117 dto., für Profil-Halbzylinder vorgerichtet, UV außen, PZ innen	129,00		183,00	183,00
	05.109 Gegenkasten zu 05.103 und 05.117, mit Anschlag, für 1 Flügel	77,50		123,00	123,00
	05.106 Überschub-Schloss für PZ	127,00	183,00	183,00	183,00
	05.112 Überschub-Gegenkasten zu 05.106 und 05.107, für 1 Flügel	68,00		103,00	103,00

Schlösser und Gegenkästen für 10 mm bzw. 12 mm Glasdicke









Grund-
teile
(000)

LM
elox
EV1
(101)
LM
elox
Silber
(150)

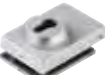
LM
elox
ähnl
Niro
satin
(157)





LM
elox
Sonder
(199)

LM
p-besch
Sonder-
farbe
(399)

Art.-Nr.	Beschreibung	€/Stück	€/Stück	€/Stück	€/Stück	€/Stück
	05.105 Eckschloss vorgerichtet für Rundzylinder, für 8, 10 und 12 mm Glasdicke		117,00	159,00	163,00	163,00
	05.107 Überschubschloss vorgerichtet für Rundzylinder		140,00		203,00	203,00
	05.118 Eckschloss für PZ, vorgerichtet mit Rosette innen		123,00		174,00	174,00
	05.119 Eckschloss für PZ vorgerichtet, mit gekürzter Gegenplatte, mit Rosette innen		139,00		196,00	196,00
Für 12 mm Glasdicke						
	05.130 Überschubschloss für PZ		130,00		188,00	188,00
	05.132 Überschub-Gegenkasten zu 05.130 und 05.131 für 1 Flügel		68,50		96,50	96,50
	05.190 Schließblech aus Edelstahl, verstellbar		16,50			
	05.192 Bodenbuchse		8,50			
	05.193 Bodenbuchse mit Stopfen		17,50			
	05.194 Exzentrerschließbuchse, verstellbar		28,00			

Eckbeschläge und Profilsysteme

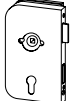
Schlösser und Gegenkästen für 10 mm Glasdicke

		LM elox Silber (150)	LM elox ähnl Niro satin (157)	LM elox Sonder (199)	LM p-besch Sonder- farbe (399)	
Art.-Nr.	Beschreibung	DIN	€/Stück	€/Stück	€/Stück	€/Stück
Einzelkomponenten						
	11.220 Mittelriegelschloss für Anschlagtüren	L	121,00	153,00	219,00	219,00
	11.221 dto.	R	121,00	153,00	219,00	219,00
	11.200 Schloss OFFICE Junior vorgefertigt für beidseitigen Rosettendrucker	L	121,00	153,00	219,00	209,00
	11.201 dto.	R	121,00	153,00	219,00	209,00
	11.224 Mittelschloss mit Falle und Riegel, für Anschlagtüren vorgefertigt, für schlossseitigen Rosettendrucker	L	121,00	153,00	219,00	219,00
	11.225 dto.	R	121,00	153,00	219,00	219,00
	11.206 Gegenkasten zu 11.225 und 11.201	L	102,00	149,00	173,00	163,00
	11.207 Gegenkasten zu 11.224 und 11.200	R	102,00	149,00	173,00	163,00



Schlösser und Gegenkästen für 8, 10 und 12 mm Glasdicke

LM elox EV1 (101)
 LM elox Silber (150)
 LM elox ähnl Niro satin (157)
 LM elox Sonder (199)
 LM p-besch Sonderfarbe (399)

Art.-Nr.	Beschreibung	DIN	€/Stück	€/Stück	€/Stück	€/Stück
	05.200 Hakenfallenschloss einschließlich Schließblech, vorgerichtet für LM-Rosettendrückergarnitur 10.307 für 8, 10 und 12 mm Glasdicke	L/R	231,00	301,00	369,00	369,00
	05.202 Hakenfallenschloss einschließlich Schließblech, mit Drückerführung für 8, 10 und 12 mm Glasdicke	L/R	231,00	301,00	369,00	369,00
	05.201 Gegenkasten zu 05.200/05.202	L/R	231,00	301,00	369,00	369,00





Eckbeschläge und Profilsysteme

Schlösser und Gegenkästen für 10 mm Glasdicke

Art.-Nr.	Beschreibung	DIN	LM elox EV1 (101) LM elox Silber (150)	LM elox ähnl Niro satin (157)	LM elox Sonder (199)	LM p-besch Sonderfarbe (399)
Einzelkomponenten						
	05.224 Mittelschloss mit Falle und Riegel, vorgerichtet für schlossseitigen Rosettendrucker	L	191,00	243,00	276,00	276,00
	05.225 dto.	R	191,00	243,00	276,00	276,00
	05.228 Mittelschloss mit Falle und Riegel, vorgerichtet für beidseitigen Rosettendrucker/Knopf	L	214,00	269,00	312,00	312,00
	05.229 dto.	R	214,00	269,00	312,00	312,00
05.226 Gegenkasten mit E-Öffner zu 05.225/05.229		L	570,00	712,00	782,00	782,00
05.227 dto., zu 05.224/05.228		R	570,00	712,00	782,00	782,00
	05.218 Abdeckwinkel für Mittelschlösser (nach außen öffnend)	L	17,50	23,00	26,00	26,00
	05.219 dto	R	17,50	23,00	26,00	26,00

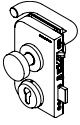
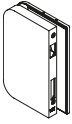

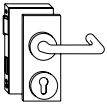
Schlösser und Gegenkästen für 10 mm Glasdicke

LM elox EV1 (101) LM elox Silber (150) LM elox öhnl Niro satin (157) LM elox Sonder (199) LM p-besch Sonderfarbe (399)









Art.-Nr.	Beschreibung	DIN	€/Stück	€/Stück	€/Stück	€/Stück	€/Stück
	05.250 SVP Schloss PZ mit Rosette Selbstverriegelndes Panikschloss, geprüft und zertifiziert nach EN 179 Schloss inkl. Knopf-Drücker-Garnitur mit Rosettendrücker innen und feststehendem Knopf mit Rosette auf Wechselstift außen; inkl. 9 mm Drückerstift	L	1063,00	1063,00	1123,00	1123,00	
	05.251 dto.	R	1063,00	1063,00	1123,00	1123,00	
	05.252 SVP Gegenkasten Sondergegenkasten passend zu SVP Glastürschloss 05.251	L	157,00	182,00	279,00	279,00	
	05.253 SVP Gegenkasten Sondergegenkasten passend zu SVP Glastürschloss 05.250	R	157,00	182,00	279,00	279,00	
	Schlösser mit Panikfunktion (nach außen öffnend) Nicht für Notausgangstüren nach DIN EN 179 bzw. Fluchttüren nach DIN EN 1125!						
	05.240 Mittelschloss mit Falle und Riegel, mit Rosettendrücker und feststehendem Knopf auf Wechselstift und PZ-Rosetten	L	449,00	449,00	599,00	595,00	595,00
	05.241 dto.	R	449,00	449,00	599,00	595,00	595,00
	05.244 Mittelschloss mit Falle und Riegel mit Rosettendrücker und feststehendem Knopf auf Wechselstift, zur Verwendung des Gegenkastens mit E-Öffner 05.227	L	499,00	499,00		666,00	666,00
	05.245 dto., für 05.226	R	499,00	499,00		666,00	666,00
	05.218 Abdeckwinkel für Mittelschlösser (nach außen öffnend)	L	17,50	17,50	23,00	26,00	26,00
	05.219 dto	R	17,50	17,50	23,00	26,00	26,00

Klemmhalter, U-Profile

Grund- teile (000)	LM elox EV1 (101)	LM elox Silber (150)	LM elox ähnl Niro satin (113)	LM elox Sonder (199)	LM p-besch Sonder- farbe (399)
--------------------------	----------------------------	-------------------------------	--	-------------------------------	--

Art.-Nr.	Beschreibung	€/Stück	€/Stück	€/Stück	€/Stück	€/Stück	€/Stück
U-Profil 20 x 20 x 20 x 2 mm							
		(100)					
		€/Stück	€/Stück	€/Stück	€/Stück	€/Stück	€/Stück
	07.092 Lagerlänge 6000 mm	36,00	51,50	51,50	88,00	91,50	91,50
	07.093 Fixlänge	7,40	10,50	10,50	18,00	18,00	18,00
		€/m	€/m	€/m	€/m	€/m	€/m
U-Profil 30 x 20 x 30 x 2 mm							
		€/Stück	€/Stück	€/Stück	€/Stück	€/Stück	€/Stück
	07.097 Lagerlänge 6000 mm	70,50	70,50	125,00	128,00	128,00	128,00
	07.096 Fixlänge	15,00	15,00	26,50	27,00	27,00	27,00
		€/m	€/m	€/m	€/m	€/m	€/m
Klemmhalter							
Klemmbeschlag aus LM, mit Durchgangsbohrung für Schraube M6							
	07.037 für 8 mm Glasdicke	21,00			38,50	38,50	
	07.038 für 10 mm Glasdicke	21,00			38,50	38,50	
	07.039 für 12 mm Glasdicke	21,00			38,50	38,50	
Doppelseitiges Klebeband (TESA ACX Plus) zum Füllen der Glasspalten zwischen Glaselementen und zum gleichzeitigen Verkleben der Glaselemente							
	50.529 für 10 - 10,76 mm Glasdicke, 12 m Rolle, 8x3 mm	55,50					
	50.530 für 12 - 12,76 mm Glasdicke, 12 m Rolle, 10x3 mm	69,50					
	50.531 für 13 - 13,5 mm Glasdicke, 12 m Rolle, 11x3 mm	77,00					
	50.532 für 15 mm Glasdicke, 12 m Rolle, 13x3 mm	91,00					
	50.533 für 17 mm Glasdicke, 12 m Rolle, 15x3 mm	104,00					
	50.534 für 19 mm Glasdicke, 12 m Rolle, 17x3 mm	119,00					





Bodenlager, Schließbleche, Bodenbuchsen, Profilzylinder

		Grund- teile (000)	LM elox EV1 (101)	Niro poliert (701)	Niro satin (700)	LM elox Sonder (199)	LM p-besch Sonder- farbe (399)
Art.-Nr.	Beschreibung	€/Stück	€/Stück	€/Stück	€/Stück	€/Stück	€/Stück
Obere Drehlager und Bodenlager, Schließbleche, Bodenbuchsen, Griffstützen, Profilzylinder							
	01.117 PT 21, oberes Lager mit hochdrehbarem Bolzen, Durchmesser 15 mm	47,50					
	01.118 PT 21.1, oberes Lager mit hochdrehbarem Bolzen, Durchmesser 15 mm, und Abdeckblech	51,50	55,00	55,00	64,50	64,50	
	01.116 PT 24, Anschraubplatte 6 mm mit Bolzen, Durchmesser 15 mm, zum Einlassen ins Mauerwerk	18,00				27,50	27,50
	01.123 PT 24, Anschraubplatte 3 mm mit Bolzen, Durchmesser 15 mm, zum Aufschrauben auf das Mauerwerk	17,50			26,50	26,50	26,50
	01.115 PT 25 mit Dübel, Durchmesser 15 mm	6,30					
	01.129 Oberes Drehlager MS vernickelt	14,00					
	01.130 Oberes Drehlager LM	14,00					
	01.131 Oberes Drehlager für 15 mm Bolzen, Anschraubplatte aus Stahl	17,50					
	01.132 Oberes Drehlager für 15 mm Bolzen, Anschraubplatte aus LM (für Holz, LM)	17,00				24,00	24,00

Eckbeschläge und Profilsysteme

Bodenlager, Schließbleche, Bodenbuchsen, Profilzylinder

Grund- teile (000)	LM elox EV1 (101)	Niro satin (700)	LM elox Sonder (199)	LM p-besch Sonder- farbe (399)
--------------------------	----------------------------	------------------------	-------------------------------	--

Art.-Nr.	Beschreibung	€/Stück	€/Stück	€/Stück	€/Stück	€/Stück
Bodenlager						
	01.106 Bodenlager mit Rundachse aus Edelstahl, mit Abdeckung		57,00	62,50	73,00	73,00
	01.107 Bodenlager		31,50			
	04.602 Bodenlager mit flachkonischer Achse		79,50			
	04.770 dto., jedoch 2,5 mm verlängerte Achse		92,50			
	04.771 dto., jedoch 5 mm verlängerte Achse		92,50			
	04.772 dto., jedoch 10 mm verlängerte Achse		92,50			
	04.773 dto., jedoch 15 mm verlängerte Achse		92,50			
	04.774 dto., jedoch 20 mm verlängerte Achse		92,50			
	04.603 Bodenlager mit flachkonischer Achse jedoch aus Edelstahl		192,00			
	01.136 Bodenlager für Feuchträume, ohne Bodeneinlass, komplett mit Einsatz für Türschiene, bis 100 kg		71,00			
	01.137 Bodenlager für Feuchträume, ohne Bodeneinlass, komplett mit Einsatz für UNIVERSAL, max. 80 kg Türgewicht		62,50			

Bodenlager, Schließbleche, Bodenbuchsen, Profilzylinder

Grund-
teile
(000)

	Art.-Nr.	Beschreibung	€/Stück
	05.190	Schließblech aus Edelstahl, verstellbar	16,50
	05.192	Bodenbuchse	8,50
	05.193	Bodenbuchse mit Stopfen	17,50
	05.194	Exzentrerschließbuchse, verstellbar	28,00
	05.001	Profilzylinder, 61 mm lang, verschieden schließend	30,50
	05.002	dto., gleich schließend	30,50
	05.003	Profil-Halbzyylinder, 31 mm lang, verschieden schließend	28,50
	05.004	dto., gleich schließend	28,50



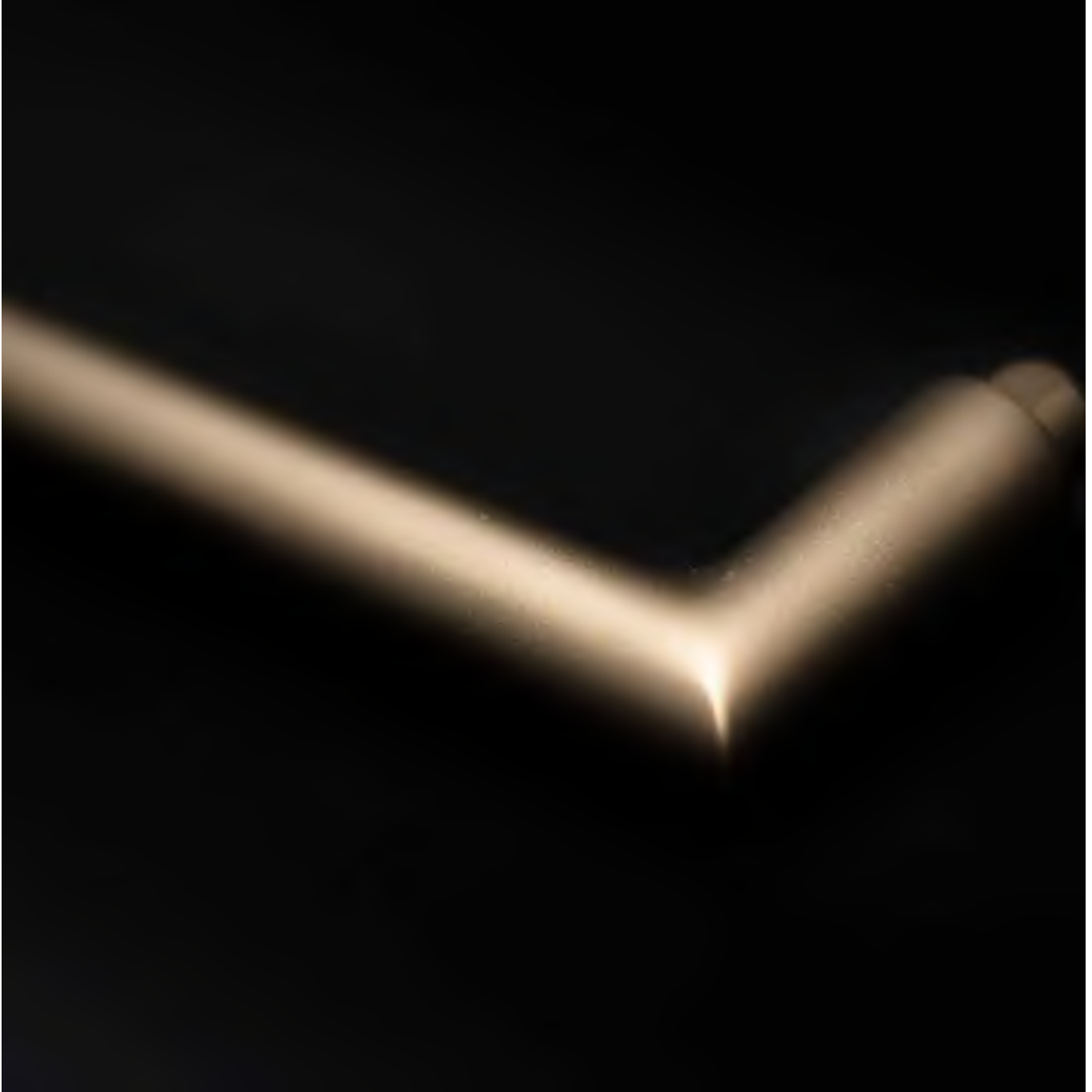

Notizen

Türklinken, Griffstangen und Griffmuscheln



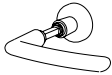
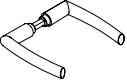
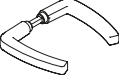







Klinken und Griffe



Türklinken für Drückerverführung

		LM elox Silber (150)	LM elox EV1 Deko (114)	LM elox ähnl Niro satin (157)	LM p-besch Tief- schwarz (304)	LM elox Sonder (199)	LM p-besch Sonder- farbe (399)	Niro satin (700)
Art.-Nr.	Beschreibung	€/Paar	€/Paar	€/Paar	€/Paar	€/Paar	€/Paar	€/Paar
	24.301 Arcos Drückergarnitur LM/MS	73,50	87,50	113,00	113,00			
	24.316 Arcos Wechselgarnitur mit Arcos Drücker und frei drehbarem Knopf auf Wechselstift (ohne Funktion)	86,50	93,00					
	24.310 Aluminium Drückergarnitur, Arcos oval	73,50	87,50	113,00	113,00			
	24.312 Aluminium Drückergarnitur, Arcos eckig	81,00	98,00	120,00	120,00			
	Drückergarnitur für STUDIO Classic							
10.010	Drücker für dto.	24,00	33,00	33,00	40,00	40,00		
	Drückergarnitur für STUDIO Gala 2.0							
19.009	Drücker für dto.	46,50	64,00	64,00	82,00	82,00		
	52.330 L-Form Drücker 33			45,50				42,00



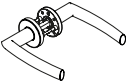
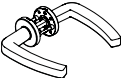

Türklinken für Drückerführung

Art.-Nr.	Beschreibung	LM elox Silber (150)	LM elox ähnl Niro satin (157)	LM p-besch Tief- schwarz (304)	Niro satin (700)	LM elox Sonder (199)	LM p-besch Sonder- farbe (399)
		€/Paar	€/Paar	€/Paar	€/Paar	€/Paar	€/Paar
Drückergarnituren für Schlösser mit Drückerführung STUDIO Rondo/Classic/Gala 2.0 OFFICE Junior/Classic							
	10.314 Rondo Drücker	24,00	33,00	33,00		40,00	40,00
	10.304 Rondo-Drücker, Knopf auf Wechselstift	59,50	86,50			108,00	108,00
	11.299 Junior Drücker Niro matt				150,00		
	10.301 Rundform Drücker	56,50	64,00	64,00		82,00	82,00
	10.322 dto. jedoch mit Niro Vierkant	68,50	77,00			102,00	102,00
	10.329 L-Form Drücker	50,00	50,00	57,00			60,00
	10.305 LM-Drehknopf	38,00	63,00			72,50	72,50
	10.316 Wechselgarnitur für Rondo/Junior, mit Rundformdrücker und frei drehbarem Knopf auf Wechselstift (ohne Funktion)	79,00	93,00			114,00	114,00
	10.317 Drücker-/Knopfgarnitur für Rondo/Junior, mit Rundform und Drehknopf (mit Funktion)	70,00	82,00			102,00	102,00

Drücker mit Rosette





		LM elox Silber (150)	LM elox EV1 Deko (114)	LM elox ähnl Niro satin (157)	LM elox Sonder (199)	LM p-besch Sonder- farbe (399)
Art.-Nr.	Beschreibung	€/Paar	€/Paar	€/Paar	€/Paar	€/Paar
	24.307 Arcos Drückergarnitur	105,00	121,00	139,00	139,00	
	24.318 Arcos Wechselgarnitur mit Arcos Drücker und feststehendem Knopf auf Wechselstift (ohne Funktion)	120,00	131,00			
	24.322 Drückergarnitur für Holztüren inkl. BB-Rosette	108,00	125,00			
	24.323 Drückergarnitur für Holztüren inkl. PZ-Rosette	108,00	125,00			
	24.324 Drückergarnitur für Holztüren inkl. WC-Schauscheibe	128,00	147,00			
	24.311 Aluminium Drückergarnitur, Arcos oval	105,00	121,00	139,00	139,00	
	24.313 Aluminium Drückergarnitur, Arcos eckig	111,00	129,00	139,00	139,00	

Drücker mit Rosette

		LM elox Silber (150)	LM elox ähnl Niro satin (157)	LM p-besch Tief- schwarz (304)	LM elox Sonder (199)	LM p-besch Sonder- farbe (399)
Art.-Nr.	Beschreibung	€/Paar	€/Paar	€/Paar	€/Paar	€/Paar
Drückergarnituren mit Rosetten für STUDIO und OFFICE Schlösser						
	10.307 Rundform mit Rosetten LM	65,50	77,00	73,50	100,00	100,00
	10.325 dto. jedoch mit Niro Vierkant	78,00	95,00		113,00	95,00
ohne Abb	10.331 L-Form-Drücker mit Rosetten LM	91,50	108,00	104,00	116,00	116,00
	11.226 LM-Drücker - innen - zu 11.224/225, nur für Schlossseite	36,00	40,50	49,00	49,00	49,00
	10.318 Wechselgarnitur für STUDIO und OFFICE Schlösser mit Rundformdrücker und feststehendem Knopf auf Wechselstift (ohne Funktion)	113,00	130,00		155,00	155,00
	10.319 Drücker-/Knopfgarnitur für STUDIO und OFFICE Schlösser mit Rundformdrücker und Drehknopf (mit Funktion)	103,00	121,00		142,00	142,00











Griffstangen

Niro
satin
(700)

Art.-Nr.	Beschreibung	€/Stück
	Griffstange, versenkte Punkthalter, für 8, 10 und 12 mm Glas	
	29.268 350 mm, mit 2 Punkthaltern	129,00
	29.269 dto. (Material 1.4404)	259,00
	29.271 720 mm, mit 2 Punkthaltern	155,00
	29.272 dto. (Material 1.4404)	270,00
	29.274 1.240 mm, mit 3 Punkthaltern	267,00
	29.275 dto. (Material 1.4404)	329,00
	29.277 1.760 mm, mit 4 Punkthaltern	289,00
	29.278 dto. (Material 1.4404)	424,00
	Griffstange, aufliegende Punkthalter, für 8, 10 und 12 mm Glas	
	21.240 350 mm, mit 2 Punkthaltern	136,00
	21.241 720 mm, mit 2 Punkthaltern	162,00
	21.281 dto. (Material 1.4404)	305,00
	21.242 1.240 mm, mit 3 Punkthaltern	286,00
	21.243 1.760 mm, mit 4 Punkthaltern	329,00
	21.283 dto. (Material 1.4404)	534,00
	Griffstangenpaar für 8, 10 und 12 mm Glas	€/Paar
	21.267 350 mm, mit 2 Punkthaltern	183,00
	21.247 dto. (Material 1.4404)	394,00
	21.270 720 mm, mit 2 Punkthaltern	229,00
	21.250 dto. (Material 1.4404)	470,00
	21.273 1.240 mm, mit 3 Punkthaltern	411,00
	21.253 dto. (Material 1.4404)	545,00
	21.276 1.760 mm, mit 4 Punkthaltern	461,00
	21.256 dto. (Material 1.4404)	651,00
	Verschießbares Griffstangenpaar für 8 - 17,5 mm Glas, 1200 mm Länge, mit 2 Befestigungen und Bodenbuchse, vorgefertigt für Standard-Profilzylinder	
	21.580 beidseitig verschließbar, Zylinderlänge 30/160	€/Paar 596,00
	21.581 einseitig verschließbar, Zylinderlänge 30/10	€/Paar 596,00

Notizen



Griffmuscheln und Türknöpfe

		Grund- teile (000)	LM elox EV1 (101)	LM elox ähnl Niro satin (113)	Niro satin (700)	LM elox Sonder (199)	LM p-besch Sonder- farbe (399)
Art.-Nr.	Beschreibung	€/Stück	€/Stück	€/Stück	€/Stück	€/Stück	€/Stück
	07.200 LM-Griffmuschel für 8 – 12 mm Glasdicke	65,50	100,00			111,00	111,00
	21.290 Griffmuschel für 8/10/12 mm Glasdicke, Durchmesser 50 mm					57,00	
	21.291 Griffmuschel für 8/10/12 mm Glasdicke, Durchmesser 60 mm					86,50	
	Griffmuschel mit Öffnung, Durchmesser 60 mm						
	21.292 für 8 mm Glas					105,00	
	21.293 für 10 mm Glas					106,00	
	21.294 für 12 mm Glas					107,00	
	21.422 Türknauf, einseitig, für 8/10/12 mm Glas mit versenktem Punkthalter					91,00	
	21.426 Türknauf, einseitig, für 8/10/12 mm Glas mit aufliegendem Punkthalter					86,50	
	21.423 Türknauf, beidseitig für 8/10/12 mm Glas					83,00	
	07.201 Türknopf	111,00	162,00			190,00	190,00
	Für Saunatüren 13.005 Holzgriff für Saunatüren	54,00					
	13.006 Schnappklotz für Saunatüren	23,50					

Griffmuscheln und Türknöpfe

Art.-Nr.	Beschreibung	LM elox EV1 (101)	LM elox ähnl Niro satin (113)	Niro satin (700)	LM elox Sonder (199)	LM p-besch Sonder- farbe (399)	€/Stück	€/Stück	€/Stück	€/Stück	€/Stück
	<p>Umbausatz für Griffstangenpaar und Knäufe, je Griffstütze benötigen Sie einen Umbausatz</p> <p>21.285 Set 1 - Glasdicke 13,5 - 21,5 mm</p> <p>21.286 Set 2 - Holztürendicke 20 - 40 mm</p>										23,50 30,50
	<p>Umbausatz "Distanzerweiterung" für Griffstangen und Knäufe, für Glas- und Holztüren in 15 - 40 mm Dicke, je Griffstütze benötigen Sie einen Umbausatz</p> <p>21.287 Set 3 - einseitig versenkt</p> <p>21.288 Set 4 - einseitig aufliegend</p>										31,00 37,00
	<p>Umbausatz für Griffmuschel</p> <p>21.295 Set 5 - Glasdicke 13,5 - 21,5 mm</p> <p>21.296 Set 6 - Holztürendicke 20 - 40 mm</p>										24,00 24,00
	<p>Umbausatz für den Umbau von Griffstangen mit beidseitiger Befestigung in Griffstangen mit einseitiger Befestigung, für Glas- / Holztüren in 8 - 40 mm Dicke, je Griffstütze benötigen Sie einen Umbausatz</p> <p>21.297 Set 7 - einseitig versenkt</p> <p>21.298 Set 8 - einseitig aufliegend</p>										50,50 50,50

Farbmuster

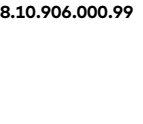
		€/Stück
	8.10.902.000.99	netto 24,50
	<p>Farbmuster</p> <p>LM eloxiert / farbbeschichtet</p> <p>LM eloxiert, EV1, geschliffen, matt (bei Profilen: gebeizt, matt) (101) LM eloxiert, EV1 Deko, satiniert, matt (kompatibel mit Oberfläche 150) (114) LM eloxiert, Silber, satiniert, matt (kompatibel mit Oberfläche 114) (150) LM eloxiert, ähnlich Niro, poliert, matt (107) LM eloxiert, ähnlich Niro, satiniert (157) LM pulverbeschichtet, Tiefschwarz, glatt, matt (ähnl. RAL 9005) (304) LM pulverbeschichtet, ähnlich Edelstahl, glatt, seidenglanz (330) LM pulverbeschichtet, ähnlich Eloxal Silber, glatt, matt (331) LM pulverbeschichtet, Verkehrsweiß, glatt, seidenglanz (ähnl. RAL 9016) (350)</p>	
	8.10.904.000.99	netto 9,30
	<p>Edelstahl,</p> <p>Niro, satiniert (kompatibel mit 700) (750) Niro, poliert (kompatibel mit 701) (751)</p>	
	8.10.906.000.99	netto 8,50
	<p>Trendfarben</p> <p>LM Sonderfarbe beschichtet (399): LM Rost matt pulverbeschichtet (Feinstruktur Perl) LM Silber matt pulverbeschichtet (Feinstruktur Perl) LM Lichtgrau matt pulverbeschichtet (RAL 7035, Feinstruktur) LM Tiefschwarz matt pulverbeschichtet (RAL 9005, Feinstruktur)</p>	
	8.38.000.100.99	netto 24,50
	<p>MUNDUS</p> <p>LM eloxiert, Silber, satiniert, matt (kompatibel mit Oberfläche 114) (150) Niro, satiniert (kompatibel mit 700) (750) Niro, poliert (kompatibel mit 701) (751)</p> <p>LM Sonderfarbe eloxiert (199): Dark Niro Messing antik Schwarzbronze</p>	

Notizen

Standardoberflächen und -farben		MUTO	RS 120	MANET	STUDIO Rondo	STUDIO Classic	STUDIO Gala 2.0	STUDIO Arcos	STUDIO 1121	STUDIO Medio
Aluminium, roh und eloxiert										
101	LM eloxiert, EV1, geschliffen, matt (bei Profilen: gebeizt, matt)		●							
107	LM eloxiert, ähnlich Niro, poliert, matt									
113	LM eloxiert, ähnlich Niro, satiniert (für Profilmaterial) (ähnlich Eloxdal II C 31)		●							
114	LM eloxiert, EV1 Deko, satiniert, matt (kompatibel mit Oberfläche 150)							●		
150	LM eloxiert, Silber, satiniert, matt (kompatibel mit Oberfläche 114)	●			●	●	●			●
157	LM eloxiert, ähnlich Niro, satiniert	●			●	●	●	●		●
Aluminium, pulverbeschichtet										
300	LM pulverbeschichtet, Verkehrsweiß, glatt, glänzend (ähnl. RAL 9016)		●						●	
304	LM pulverbeschichtet, Tiefschwarz, glatt, matt (ähnl. RAL 9005)	●			●	●	●	●	●	●
350	LM pulverbeschichtet, Verkehrsweiß, glatt, seidenglanz (ähnl. RAL 9016)	●							●	
Messing, diverse Oberflächenveredelungen										
503	MS, poliert									
Edelstahl, diverse Oberflächenveredelungen										
700	Niro, satiniert (kompatibel mit 750)			●						
701	Niro, poliert (kompatibel mit 751)									
750	Niro, satiniert (für MUNDUS) (kompatibel mit 700)									
751	Niro, poliert (für MUNDUS) (kompatibel mit 701)									

Weitere Oberflächen zu den Produkten entnehmen Sie bitte dem entsprechenden Produktbereich.

OFFICE Junior	OFFICE Classic	OFFICE Mundus	OFFICE Arcos	BEYOND	EA Eckbe- schläge	TENSOR	MARCATO Motion	MUNDUS Comfort	MUNDUS Premium	UNIVERSAL
					•					•
				•	•					
						•	•			
			•	•		•	•			
•	•	•						•	•	
•	•	•	•							
•	•	•				•	•			
										•
•										•
										•
		•						•	•	
		•						•	•	

Schiebetürbeschläge

Seite 17	MUTO Comfort M 60 Beispiellösung für: Wandmontage	1 x MUTO Comfort M 60 Standard-Set, Art.-Nr.: 36.670 Griffstange, Art.-Nr. 36762630432 Glasart: Designbeispiel
Seite 23	MUTO Comfort L 80 Beispiellösung für: Deckenmontage in Wandöffnung	1 x MUTO Comfort L 80, Art.-Nr.: 36.306 1 x Griffstangenpaar Art.-Nr. 21.273 + MUTO Bodenprofil Glasart: Designbeispiel
Seite 33	MUTO Comfort L 80 Pocket Deckenschlitz / Wandtasche	1 x MUTO Comfort L 80 Pocket Schiebetür-Set für Wandtaschenmontage (inkl. DORMOTION Einheit Schließrichtung und Push-to-open Einheit Öffnungsrichtung) Art.-Nr. 36.162 1 x Griffmuschel Art.-Nr. 07.200 Glasart: Designbeispiel
Seite 41	MUTO Premium XL 80 Beispiellösung für: Deckenmontage, 2-flügelig	1 x MUTO Comfort XL 80 Standard-Set, Art.-Nr.: 36.529 2 x Griffstange, Art.-Nr. 50.520 Glasart: Designbeispiel
Seite 53	MUTO Premium-Self-Closing 120 Beispiellösung für: Deckenmontage, 2-flügelig	1 x MUTO Premium-Self-Closing 120 Standard-Set, Art.-Nr.: 36.610 1 x Griffstange Art. Nr. 50.520 Glasart: Designbeispiel
Seite 63	MUTO Premium Telescopic 80 Beispiellösung für: Deckenmontage mit Seitenteil	Art.-Nr.: 36.704 1 x Griffstange Art. Nr. 21.276 Glasart: Designbeispiel
Seite 81	RS 120 Beispiellösung für: Wandmontage (einflügelig)	2 x RS 120 Set, Art.-Nr.: 07.135 1 x Laufschiene, Art.-Nr.: 07.131 1 x Verkleidungsprofil, Art.-Nr.: 07.141 1 x Griffmuschel, Art.-Nr.: 21.291 2 x Endkappen, Art. Nr. 07.127 Glasart: Designbeispiel
Seite 91	MANET Beispiellösung für: Wandmontage	2 x MANET Set, Art.-Nr.: 29.918 1 x Laufschiennenrohr, Art.-Nr.: 21.436 1 x Griffmuschel Art. Nr. 21.290 Glasart: Designbeispiel

Manuelle Drehtürsysteme

Seite 104	STUDIO Rondo	1 x STUDIO Rondo Schloss, Art.-Nr.: 10.200 2 x OFFICE Junior Band, Art.-Nr.: 11.230 2 x Aufschraubrahmenteil, Art.-Nr.: 11.405 1 x Drücker, Art.-Nr.: 52.330 Glasart: Designbeispiel
Seite 112	STUDIO Classic	1 x STUDIO Classic Schloss, Art.-Nr.: 10.002 2 x OFFICE Classic Band, Art.-Nr.: 11.288 2 x Rahmenteil, Art.-Nr.: 11.310 1 x Drücker, Art.-Nr.: 10.010 Glasart: Designbeispiel
Seite 118	STUDIO Gala 2.0	1 x STUDIO Gala 2.0 Schloss, Art.-Nr.: 19.611 2 x OFFICE Arcos Band, Art.-Nr.: 25.230 2 x Rahmenteil, Art.-Nr.: 11.309 1 x Drücker bauseits Glasart: Designbeispiel
Seite 124	STUDIO Arcos	1 x STUDIO Arcos Schloss, Art.-Nr.: 24.201 2 x OFFICE Arcos Band, Art.-Nr.: 25.230 2 x Rahmenteil, Art.-Nr.: 11.310 1 x Drücker, Art.-Nr.: 24.301 Glasart: Designbeispiel
Seite 130	STUDIO1121	1 x Schloss 10.149, 1 x Rondo Drücker 10.314 Glasart: Designbeispiel
Seite 134	STUDIO Medio	1 x STUDIO Medio Schloss, Art.-Nr.: 10.510 2 x OFFICE Arcos Band, Art.-Nr.: 25.230 2 x Rahmenteil, Art.-Nr.: 11.310 1 x Drücker, Art.-Nr.: 24.312 Glasart: Designbeispiel
Seite 138	OFFICE Junior	1 x OFFICE Junior Schloss, Art.-Nr.: 11.260 2 x OFFICE Junior Band, Art.-Nr.: 10.329, 2 x Rahmenteil, Art.-Nr.: 11.309 1 x Drücker, Art.-Nr.: 10.307, Glasart: Designbeispiel
Seite 144	OFFICE Classic	1 x OFFICE Classic Schloss, Art.-Nr.: 11.284 2 x OFFICE Classic Band, Art.-Nr.: 11.288, 2 x Rahmenteil, Art.-Nr.: 11.309 1 x Drücker, Art.-Nr.: 11.299, Glasart: Designbeispiel
Seite 150	OFFICE Mundus	1 x OFFICE Mundus Schloss, Art.-Nr.: 11.838 1 x OFFICE Mundus Gegenkasten, Art.-Nr. 11.849
Seite 154	OFFICE Arcos	1 x OFFICE Arcos Schloss, Art.-Nr.: 25.260, 2 x OFFICE Arcos Band, Art.-Nr.: 25.230 2x Aufschraubrahmenteil, Art.-Nr.: 11.405, 1 x Drücker, Art.-Nr.: 24.301 Glasart: Designbeispiel

Manuelle Pendeltürsysteme

Seite 172

TENSOR

4 x TENSOR Band, Art.-Nr.: 12.527
Glasart: Designbeispiel

Beschläge für Ganzglas-Anlagen

Seite 184	MUNDUS Comfort	<p>1 x PT 10, Art.-Nr.: 38.100 1 x PT 20, Art.-Nr.: 38.200 1 x PT 40, Art.-Nr.: 38.400 1 x PT 60, Art.-Nr.: 38.600 1 x Bodenlager, Art.-Nr.: 01.106 1 x Mundus Schloss 11.838, Mundus GK 11.849 und Klinke + Wandanschlussprofil (seitlich + oben) + U-Profil (unten) Glasart: Designbeispiel</p>
Seite 190	MUNDUS Premium, 2-flügelig	<p>2 x PT 10, Art.-Nr.: 42.100 2 x PT 20, Art.-Nr.: 42.200 2 x PT 40, Art.-Nr.: 42.400 2 x Bodenlager, Art.-Nr.: 01.106 2 x Griffstangenpaar, Glasart: Designbeispiel</p>
Seite 198	UNIVERSAL	<p>2 x PT 10, Art.-Nr.: 03.100, 2 x PT 20, Art.-Nr.: 03.110 2 x PT 40, Art.-Nr.: 03.140, 2 x Bodenlager, Art.-Nr.: 01.106 2 x Griffstangenpaar, Art.-Nr.: 21.273 + Wandanschlussprofil (seitlich + oben), + U-Profil (unten) Glasart: Designbeispiel</p>
Seite 208	BEYOND	<p>1 x Komplet-Set, Art.-Nr.: 30.110, 1 x Oberlichtverbinder, Art.-Nr.: 30.130 1 x Bodenlager, Art.-Nr.: 01.106, 1 x Glasverbinder, Art.-Nr.: 30.120 + Wandanschlussprofil Glasart: Designbeispiel</p>
Seite 238	MANET	<p>1 x Komplet-Set, Art.-Nr.: 29.912, 29.914 1 x Seitenteilverbinder, Art.-Nr.: 29.320 1 x US 20, Art.-Nr.: 03.224, 1 x GK 50, Art.-Nr.: 03.224 1 x Griffstangenpaar, Art.-Nr.: 21.267, Glasart: Designbeispiel</p>
Seite 246	Wandanschlussprofil	<p>2 x PT 10, Art.-Nr.: 03.100, 2 x PT 20, Art.-Nr.: 03.110 2 x PT 40, Art.-Nr.: 03.140, 2 x Bodenlager, Art.-Nr.: 01.106 2 x Griffstangenpaar, Art.-Nr.: 21.273 + Wandanschlussprofil (seitlich + oben), + U-Profil (unten) Glasart: Designbeispiel</p>

01.106 – 04.608

Artikel	Seite
01.106	268
01.107	268
01.115	243, 267
01.116	267
01.117	243, 267
01.118	267
01.123	243, 267
01.129	267
01.130	267
01.131	267
01.132	267
01.133	189, 197, 200
01.134	189, 197, 200
01.136	236, 268
01.137	200, 268
01.150	201
01.153	202
01.158	205
01.161	202
01.230	204
01.231	204
01.300	182
01.301	182
01.302	182
01.303	183
01.304	183
01.305	182
01.306	183
01.311	182
01.314	183
02.100	214
02.101	214
02.102	215
02.103	215
02.104	215
02.105	215
02.106	216
02.107	216
02.108	216
02.109	216
02.110	214
02.111	214
02.112	215
02.113	215
02.114	215
02.115	215
02.116	216
02.117	216
02.118	216
02.119	216
02.120	214
02.121	214
02.122	215
02.123	215
02.124	216
02.125	216
02.140	214
02.141	214
02.150	217
02.151	217
02.152	217
02.153	217
02.200	214
02.201	214
02.202	214
02.203	214
02.204	214
02.205	214
02.206	215
02.207	215

Artikel	Seite
02.208	216
02.209	216
02.340	217
02.341	217
03.100	200
03.110	200
03.112	200
03.114	200
03.120	200
03.128	200
03.140	201
03.147	207
03.148	207
03.150	201
03.160	203
03.161	203
03.162	201
03.163	201
03.164	203
03.165	203
03.170	202
03.171	203
03.172	203
03.173	202
03.175	202
03.206	200, 258
03.215	200, 258
03.224	200, 258
03.230	201, 258
03.245	201, 258
03.247	259
03.250	201, 258
03.262	201
03.263	201
03.281	205
03.282	205
03.283	205
03.285	205
03.286	205
03.287	258
03.288	258
03.289	258
03.290	258
03.295	205
03.296	205
03.340	259
03.345	259
03.380	204
03.381	204
03.382	204
03.383	204
03.420	200
03.421	200
03.440	201
03.441	201
03.452	205
03.470	203
03.472	205
03.482	205
03.483	205
03.484	205
03.485	205
03.900	206
03.901	206
03.902	206
03.903	206
03.904	206
03.905	206
03.906	206
03.907	206

Artikel	Seite
03.908	206
03.909	206
03.920	206
03.921	206
03.922	206
03.923	206
03.924	206
03.925	206
03.926	206
03.927	206
03.928	206
03.929	206
04.001	232
04.002	232
04.003	232
04.004	232
04.005	232
04.006	232
04.007	232
04.011	232
04.011	232
04.012	232
04.013	232
04.013	232
04.014	232
04.016	232
04.017	232
04.031	234
04.032	234
04.033	234
04.034	234
04.035	233
04.036	233
04.037	233
04.038	233
04.039	233
04.040	233
04.041	233
04.042	233
04.051	234
04.052	234
04.053	234
04.054	234
04.055	233
04.056	233
04.057	233
04.058	233
04.059	233
04.060	233
04.061	233
04.062	233
04.063	235
04.063	235
04.064	235
04.064	235
04.065	235
04.065	235
04.066	235
04.067	235
04.068	235
04.201	234
04.202	234
04.600	236
04.602	268
04.603	268
04.604	236
04.605	236
04.606	236
04.607	236
04.608	236

04.770 – 10.206

Artikel	Seite
04.770	268
04.771	268
04.772	268
04.773	268
04.774	268
04.900	236
04.950	236
05.001	169, 269
05.002	169, 269
05.003	169
05.003	269
05.004	169, 269
05.100	260
05.103	260
05.105	261
05.106	260
05.107	261
05.108	260
05.109	260
05.112	260
05.116	260
05.117	260
05.118	261
05.119	261
05.130	261
05.132	261
05.190	103, 169, 244...
05.192	169, 261, 269
05.193	169, 261, 269
05.194	103, 169 244 ...
05.200	263
05.201	263
05.202	263
05.218	264, 265
05.219	264, 265
05.224	264
05.225	264
05.226	264
05.227	264
05.228	264
05.229	264
05.240	265
05.241	265
05.244	265
05.245	265
05.250	265
05.251	265
05.252	265
05.253	265
07.001	248
07.002	248
07.003	248
07.004	250
07.005	250
07.006	248
07.007	250
07.021	202
07.023	202
07.037	266
07.038	266
07.039	266
07.042	248
07.043	250
07.044	250
07.045	248
07.046	248
07.047	248
07.048	248
07.049	248
07.050	249

Artikel	Seite
07.051	249
07.052	249
07.053	249
07.054	249
07.055	249
07.056	249
07.057	249
07.058	249
07.059	249
07.060	248
07.061	248
07.063	250
07.064	250
07.065	250
07.066	249
07.067	249
07.085	250
07.086	250
07.087	250
07.088	250
07.089	250
07.090	248
07.091	249
07.092	183, 250, 266
07.093	183, 250, 266
07.094	250
07.096	183, 250, 266
07.097	183, 250, 266
07.101	84, 86
07.102	84, 86
07.118	84, 85, 86 ...
07.121	87, 88
07.122	86, 88
07.123	84, 85, 86 ...
07.125	84, 85
07.126	88
07.127	88
07.129	88
07.131	87, 88
07.132	86, 88
07.135	87
07.137	88
07.138	88
07.140	87, 88
07.141	87, 88
07.150	85
07.200	278
07.201	278
07.210	205
07.211	205
07.226	87, 88
07.240	254
07.241	254
07.242	254
07.245	255
07.246	255
07.247	255
07.248	255
07.249	255
07.250	254
07.251	254
07.252	254
07.253	255
07.254	255
07.255	255
07.256	255
07.258	254
07.259	254
07.263	255
07.264	255

Artikel	Seite
07.265	255
07.266	255
07.400	80, 101
07.401	80, 101
07.402	80, 101
07.403	80, 101
07.624	168
07.628	79
07.629	79
07.630	79
07.631	79, 197
10.001	116
10.002	116
10.003	116
10.004	116
10.005	116
10.006	116
10.007	116
10.010	272
10.020	117, 122
10.021	117, 122
10.034	115
10.039	115
10.040	117
10.041	117
10.042	117
10.043	117
10.044	117
10.049	115
10.050	115
10.051	115
10.052	115
10.053	115
10.054	115
10.055	115
10.056	115
10.057	115
10.058	115
10.059	115
10.060	115
10.066	164
10.100	107
10.101	107
10.102	107
10.103	107
10.106	107
10.108	107
10.110	108
10.111	108
10.112	108
10.113	108
10.118	108
10.120	107, 108
10.125	107, 108
10.129	107
10.130	107
10.131	107
10.132	107
10.133	107
10.134	107
10.148	132
10.149	132
10.150	132
10.154	132
10.155	132
10.200	109
10.201	109
10.202	109
10.203	109
10.206	109

10.207 – 12.440

Artikel	Seite
10.207	109
10.210	109
10.211	109
10.212	109
10.213	109
10.217	109
10.220	109
10.230	110
10.232	110
10.233	110, 111
10.234	110, 111
10.235	110
10.236	111
10.238	111
10.239	111
10.244	110
10.245	111
10.246	110
10.247	111
10.301	273
10.304	273
10.305	273
10.307	275
10.310	170
10.311	170
10.314	273
10.316	273
10.317	273
10.318	275
10.319	275
10.322	273
10.325	275
10.329	273
10.331	275
10.336	170
10.401	164
10.405	164
10.406	164
10.407	162
10.408	164
10.411	164
10.420	110, 111
10.421	164
10.422	164
10.423	129, 162
10.424	111, 117, 122 ...
10.509	136
10.510	136
10.511	136
10.512	116, 136
10.591	165
10.592	175, 178
10.593	175, 178
10.594	175, 178
10.595	165
11.200	140, 262
11.201	140, 262
11.202	141
11.203	141
11.204	141
11.205	141
11.206	140, 141, 262
11.207	140, 141, 262
11.210	140
11.211	140
11.212	141
11.213	141
11.214	141
11.215	141
11.220	262

Artikel	Seite
11.221	262
11.224	262
11.225	262
11.226	275
11.228	141
11.229	141
11.230	142
11.233	142
11.237	142
11.238	142
11.239	142
11.240	141
11.241	141
11.242	141
11.243	141
11.245	142
11.249	163
11.260	140
11.261	140
11.262	140
11.263	140
11.264	140
11.265	140
11.266	140
11.267	140
11.270	147
11.271	147
11.272	147
11.273	147
11.274	147
11.275	147
11.276	147
11.277	147
11.278	147
11.279	147
11.280	146
11.281	146
11.282	146
11.283	146
11.284	146
11.285	146
11.286	146, 147
11.287	146, 147
11.288	122, 148
11.291	148
11.295	148
11.297	148
11.299	273
11.304	163
11.307	163
11.308	163
11.309	142, 148, 156 ...
11.310	122, 142, 148...
11.311	164
11.313	164
11.320	146
11.321	146
11.340	142
11.341	148
11.342	148
11.405	163
11.500	142, 148
11.502	142, 148
11.838	152
11.839	152
11.840	152
11.841	152
11.842	152
11.843	152
11.844	152

Artikel	Seite
11.845	152
11.848	153
11.849	153
11.860	152
11.861	153
11.862	153
11.863	153
11.864	153
11.865	153
12.001	160
12.003	160
12.004	160
12.009	160
12.010	161
12.011	161
12.012	161
12.014	160
12.015	160
12.016	160
12.030	161
12.031	161
12.032	161
12.040	160
12.041	160
12.090	142
12.091	148
12.100	167
12.102	167
12.103	167
12.104	167
12.106	167
12.107	167
12.108	167
12.109	167
12.110	167
12.111	167
12.115	167
12.116	167
12.120	167
12.122	167
12.123	167
12.124	167
12.200	168
12.201	168
12.202	168
12.203	168
12.204	168
12.205	168
12.210	168
12.211	168
12.212	168
12.213	168
12.214	168
12.215	168
12.300	170
12.301	170
12.302	170
12.305	170
12.312	170
12.313	170
12.314	170
12.315	170
12.316	170
12.317	170
12.318	170
12.430	166
12.434	166
12.435	166
12.439	166
12.440	166

12.444 – 36.283

Artikel	Seite	Artikel	Seite	Artikel	Seite
12.444	166	21.581	276	29.910	240
12.445	166	24.100	127	29.914	241
12.449	166	24.101	127	29.916	94
12.520	174	24.102	127	29.917	95
12.522	174	24.103	127	29.918	96
12.523	174	24.106	127	29.919	97
12.526	174	24.108	127	29.920	98
12.527	174	24.200	128	29.921	99
12.528	174	24.201	128	29.950	175, 178, 243
12.529	174	24.202	128	29.951	175
12.536	174, 202	24.203	128	29.952	175
12.700	178	24.206	128	30.034	210
12.710	178	24.207	128	30.035	210
13.005	278	24.220	128	30.100	210
13.006	278	24.230	129	30.101	210
14.206	103, 244	24.236	129	30.110	210
19.009	272	24.301	272	30.111	210
19.610	122	24.307	274	30.120	210
19.611	122	24.310	272	30.121	210
19.612	122	24.311	274	30.130	210
19.613	122	24.312	272	30.131	210
19.620	121	24.313	274	30.320	210
19.621	121	24.316	272	32.261	77
19.622	121	24.318	274	36.105	79, 88
19.623	121	24.322	274	36.106	101
19.630	121	24.323	274	36.145	31, 51
19.631	121	24.324	274	36.148	79
19.632	121	24.420	129	36.160	37
19.633	121	25.206	156	36.161	37
21.134	103, 244	25.207	156	36.162	37
21.240	276	25.230	156	36.163	37
21.241	276	25.260	156	36.164	37
21.242	276	25.261	156	36.165	37
21.243	276	25.264	156	36.166	37
21.247	276	25.265	156	36.167	37
21.250	276	25.451	129	36.168	37
21.253	276	29.122	102, 243	36.218	31
21.256	276	29.130	102, 243	36.219	31
21.267	276	29.140	102, 243	36.230	36
21.270	276	29.145	102, 243	36.231	36
21.273	276	29.158	243	36.232	36
21.276	276	29.175	100	36.233	36
21.281	276	29.176	100	36.234	36
21.283	276	29.177	100	36.235	36
21.285	279	29.178	100	36.236	37
21.286	279	29.217	103, 244	36.237	37
21.287	279	29.221	101	36.238	37
21.288	279	29.268	276	36.239	37
21.290	278	29.269	276	36.240	36
21.291	278	29.271	276	36.243	36
21.292	278	29.272	276	36.244	36
21.293	278	29.274	276	36.245	37
21.294	278	29.275	276	36.246	37
21.295	279	29.277	276	36.247	37
21.296	279	29.278	276	36.248	37
21.297	279	29.320	242	36.249	37
21.298	279	29.330	242	36.260	31
21.310	242	29.333	242	36.261	30
21.319	242	29.335	242	36.262	30
21.334	242	29.337	102, 243	36.265	30, 50, 60
21.346	100	29.420	88, 101	36.270	79
21.405	100	29.422	101	36.271	22, 30
21.406	100	29.425	101	36.273	22, 30
21.422	278	29.426	101	36.274	22, 30
21.423	278	29.430	101	36.275	36
21.426	94, 95, 97 ...	29.445	100	36.276	36
21.449	103, 244	29.460	100, 242	36.280	38
21.449	244	29.462	100, 242	36.281	38
21.527	100	29.545	242	36.282	38
21.580	276	29.551	242	36.283	38

36.284 – 36.734

Artikel	Seite	Artikel	Seite	Artikel	Seite
36.284	38	36.508	47	36.629	58
36.285	38	36.509	44	36.630	58
36.286	38	36.510	44	36.648	60
36.287	38	36.511	44	36.649	60
36.288	38	36.512	44	36.651	60
36.289	38	36.513	47	36.653	60
36.290	38	36.514	47	36.655	60
36.291	38	36.515	46	36.656	60
36.292	38	36.516	46	36.657	60
36.293	38	36.517	46	36.658	60
36.294	38	36.518	46	36.666	60
36.295	38	36.520	44	36.670	20
36.300	26	36.521	44	36.671	20
36.301	26	36.522	44	36.672	20
36.302	26	36.523	44	36.673	20
36.303	26	36.524	47	36.674	20
36.304	28	36.525	47	36.675	20
36.305	28	36.526	45	36.676	20
36.306	29	36.527	45	36.677	20
36.320	26	36.528	45	36.678	20
36.321	26	36.529	45	36.679	20
36.322	28	36.530	48	36.680	20
36.323	27	36.531	48	36.681	20
36.324	27	36.532	45	36.682	21
36.325	28	36.533	45	36.683	21
36.326	26	36.534	48	36.684	22
36.327	26	36.550	50, 60	36.685	22
36.328	28	36.552	50	36.686	22
36.329	27	36.553	50	36.687	22
36.330	27	36.554	50	36.688	22
36.331	28	36.555	50	36.691	22
36.332	39	36.556	50	36.692	22
36.333	39	36.560	51	36.693	22
36.334	39	36.561	79, 88, 101	36.694	22
36.335	39	36.562	79, 88, 101	36.695	22
36.338	39	36.563	51	36.696	22
36.340	39	36.564	51	36.701	66
36.341	39	36.566	50	36.702	66
36.342	39	36.567	50	36.703	67
36.343	39	36.568	51	36.704	67
36.349	30	36.569	51	36.705	68
36.350	30	36.570	51	36.706	68
36.351	30	36.571	51	36.707	69
36.352	30	36.600	56	36.708	69
36.353	30	36.601	56	36.709	66
36.354	30	36.602	56	36.710	67
36.357	31	36.603	56	36.711	68
36.359	30	36.604	56	36.712	69
36.360	30	36.605	56	36.713	70
36.361	31, 67, 69 ...	36.606	56	36.714	70
36.363	31	36.607	56	36.715	71
36.364	31	36.608	59	36.716	71
36.365	29	36.609	59	36.717	72
36.440	39	36.610	56	36.718	72
36.442	39	36.611	56	36.719	73
36.460	51	36.612	56	36.720	73
36.461	50, 60	36.613	56	36.721	70
36.464	50, 60	36.614	59	36.722	71
36.468	79	36.615	59	36.723	72
36.469	50, 61	36.616	59	36.724	73
36.471	50, 61	36.617	59	36.725	74
36.474	50, 61	36.620	57	36.726	74
36.500	44	36.621	57	36.727	75
36.501	44	36.622	57	36.728	75
36.502	44	36.623	57	36.729	76
36.503	44	36.624	59	36.730	76
36.504	44	36.625	59	36.731	77
36.505	44	36.626	57	36.732	77
36.506	47	36.627	57	36.733	74
36.507	47	36.628	59	36.734	75

36.735 – 42.202

Artikel	Seite	Artikel	Seite	Artikel	Seite
36.735	76	38.306	186	40.756	222
36.736	77	38.313	189, 197	40.757	222
36.737	66	38.400	187	40.758	222
36.738	66	38.403	187	40.759	222
36.739	67	38.406	187	40.760	222
36.740	68	38.410	187	40.761	222
36.741	70	38.413	187	40.762	222
36.742	70	38.416	187	40.763	227
36.743	71	38.420	187	40.764	227
36.744	72	38.423	187	40.765	227
36.786	67, 69, 71	38.426	187	40.766	227
36.786	73, 75, 77	38.510	188	40.767	227
36.787	79	38.513	188	40.768	227
36.788	79	38.520	188	40.771	224
36.791	79	38.523	188	40.772	224
36.792	74	38.526	188	40.773	224
36.793	74	38.530	188	40.774	224
36.794	75	38.540	188, 196	40.775	222
36.795	76	38.550	188	40.776	222
36.800	31, 50, 61	38.600	187	40.777	222
36.801	31, 50, 61	38.700	187	40.778	222
36.802	22, 31, 50 ...	40.071	228	40.779	225
36.803	22, 31, 50 ...	40.072	228	40.780	225
36.810	22, 31, 51 ...	40.566	228	40.781	225
36.811	22, 31, 51 ...	40.567	228	40.782	225
36.812	22, 31, 51 ...	40.577	228	40.783	225
36.820	80	40.578	228	40.784	225
36.821	80	40.701	220	40.785	225
36.826	80	40.702	220	40.786	225
36.827	80	40.703	220	40.791	221
36.828	80	40.704	220	40.792	221
36.829	80	40.706	220	40.793	221
36.830	80	40.707	220	40.794	221
36.831	80	40.711	220	40.796	221
36.840	78	40.712	220	40.797	221
36.848	78	40.713	220	40.798	221
36.849	78	40.714	220	40.799	221
36.850	60	40.716	220	40.801	220
36.851	79	40.717	220	40.802	220
36.852	60	40.721	221	40.803	220
36.854	60	40.722	221	40.804	220
36.855	78	40.723	221	40.806	220
36.859	78	40.724	221	40.807	220
36.860	80	40.726	221	40.811	220
36.861	80	40.727	221	40.812	220
36.862	80	40.731	224	40.813	220
36.863	80	40.732	224	40.814	220
36.864	80	40.733	224	40.816	220
36.865	80	40.734	224	40.817	220
36.866	80	40.735	222	40.821	221
36.867	80	40.736	222	40.822	221
36.870	80	40.737	222	40.823	221
36.871	80	40.738	222	40.824	221
36.872	80	40.739	222	40.826	221
36.873	80	40.740	222	40.827	221
36.885	78	40.741	222	40.901	226
36.886	78	40.742	222	40.902	226
36.890	79	40.743	223	40.911	226
36.939	79	40.744	223	40.912	226
36.941	22	40.745	223	40.913	226
38.100	186	40.746	223	40.914	226
38.200	186	40.747	223	40.915	226
38.210	189, 197	40.748	223	40.916	226
38.211	189, 197	40.749	223	42.100	192
38.220	186	40.750	223	42.101	192
38.240	189, 197	40.751	224	42.102	192
38.241	189, 197	40.752	224	42.103	192
38.250	189, 197	40.753	224	42.200	192
38.300	186	40.754	224	42.201	192
38.303	186	40.755	222	42.202	192

42.203 – 29.301.003

Artikel	Seite
42.203	192
42.220	192
42.221	192
42.222	192
42.223	192
42.300	192
42.301	192
42.302	192
42.303	193
42.305	193
42.306	193
42.308	193
42.310	192
42.311	193
42.312	193
42.400	193
42.401	193
42.402	193
42.403	193
42.405	193
42.406	194
42.408	194
42.409	194
42.410	194
42.411	194
42.412	194
42.413	194
42.415	194
42.416	194
42.418	194
42.419	194
42.420	194
42.421	194
42.422	194
42.423	194
42.425	194
42.426	194
42.428	194
42.429	194
42.470	193
42.471	193
42.472	194
42.473	194
42.474	194
42.475	194
42.510	195
42.513	195
42.516	195
42.517	195
42.518	195
42.519	195
42.520	195
42.523	195
42.526	196
42.528	196
42.529	196
42.530	196
42.532	196
42.540	196
42.542	196
42.547	196
42.548	196
42.550	196
42.553	196
42.600	194
42.602	194
42.603	194
42.700	194
42.702	194
42.703	194

Artikel	Seite
42.951	197
42.952	197
42.953	197
42.954	197
42.955	197
50.529	266
50.530	266
50.531	266
50.532	266
50.533	266
50.534	266
51.718	126
51.719	126
51.720	126
51.739	106
51.740	106
51.741	106
51.746	114
51.747	114
51.748	114
52.330	272
55.726	120
55.727	120
55.728	120
29.301.003	78

Moving Details.



DORMA-Glas GmbH

Max-Planck-Straße 33-45
D - 32107 Bad Salzuflen

T +49 5222 924-0

info@dorma-glas.com
www.dorma-glas.com

 DORMA-Glas GmbH
 DORMA-Glas GmbH

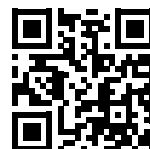

WN 054 577 51532, 01/24, DE
Technische Änderungen vorbehalten